

MUJI 無印良品 保存用 製品仕様

パイン材ミラー

品名	パイン材ミラー
JAN	4550512058502
製品寸法	幅360×奥行500×高さ1430 mm
製品重量	約10 kg
用途	スタンドミラー
材質	ミラー：ガラス (裏面飛散防止フィルム付※) 枠、スタンド:天然木(パイン材) 背面：繊維板 ステー：金属(銅) 表面加工 枠、スタンド:アクリル樹脂塗装 背面：エポキシ樹脂塗装
原産国	中国

取扱説明書

この度は本製品をお買い上げいただき、誠にありがとうございます。
ご使用前に本書をよくお読みいただき、内容を理解した上で、正しくお使いください。

また、本書はいつでも確認できるように大切に保管してください。

2023年11月27日

※裏面に貼ったフィルムは、衝撃などによりガラスが割れた際に飛び散りにくくするためのものですが、割れたガラスの飛散を完全に防ぐものではありません。必要に応じて、表面に飛散防止フィルムを貼ってください。

重要なお知らせ(安全上のご注意)

ここに示した警告・注意事項はお使いになる方や他の人への危害や損害を未然に防ぐためのものです。必ずお守りください。

⚠ してはいけない「禁止」の内容です。

❗ 実行しなければならぬ内容です。

⚠ 警告 死亡や重傷などに結びつくおそれがあるもの	
⊘ 禁止	<ul style="list-style-type: none">●保護者の目の届かない場所で、お子さまだけで使用させないでください。思わぬケガの原因となります。●製品の近くで寝たり、商品のそばに、大切なもの、破損しては困る家具、陶器などは置かないでください。予期せぬ事態で商品が転倒し、破損やケガのおそれがあります。●ミラーはガラスを使用しておりますので、ミラーに手をついたり、叩いたりなど乱暴な扱いはしないでください。ガラスが割れてケガをすることがあります。●修理や改造はしないでください。製品の強度が弱くなり、ケガをすることがあります。●製品で電化製品の電源コードを踏まないでください。コードが破損し、感電や火災の原因となります。●不要になった梱包材は、幼児の手の届くところに置かないでください。頭からかぶるなどしたときに、口や鼻をふさぎ、窒息するおそれがあります。●移動させる際は、製品を引きずらないでください。製品破損や床面へのキズ、ケガしたりするおそれがあります。●商品に寄りかかったり、踏みつけたりしないでください。製品の破損や転倒によりケガをすることがあります。●壁に取り付けて使用しないでください。製品が落下、破損してケガをすることがあります。
❗ 行う	<ul style="list-style-type: none">●製品が破損した場合、直ちに使用を中止してください。破損したまま使用すると、ケガをすることがあります。●平らで安定した場所に設置してください。不安定な場所での使用は、製品のゆがみ、破損の原因になることがあります。

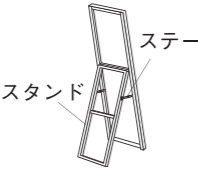
⚠ 注意 傷害を負う可能性や物的損害が生じるおそれがあるもの	
⊘ 禁止	<ul style="list-style-type: none">●屋外では使用しないでください。変形や著しい劣化が起こり、ケガをする原因となります。●指定の用途以外で使用しないでください。破損してケガをすることがあります。●修理や改造はしないでください。製品の強度が弱くなり、ケガをすることがあります。
❗ 行う	<ul style="list-style-type: none">●スタンドは、ステーが水平（一直線）になるまでしっかり広げた状態でお使いください。中途半端な状態では不安定となり、商品の破損やケガのおそれがあります。 

ご使用方法

移動について

●移動させる際は、製品を引きずらず、大人2人以上で同時に持ち上げて運んでください。製品破損や床面へのキズ、ケガしたりするおそれがあります。

廃棄について

●廃棄の際は、居住地域の自治体のルールに従い、処分してください。

お手入れ方法

保守・点検

●ステー固定部、木部やミラーなどにグラつきや破損がないか定期的に点検し、異常が認められたら使用を中止してください。そのまま使用すると、ケガや破損の原因となります。

●害虫を発見した場合は、直ちに殺虫や防虫処理をしてください。放置すると虫害が拡大するおそれがあります。

ミラーのお手入れ

●通常のお手入れは鏡表面をやわらかい布で水ぶきした後、乾いたやわらかい布で水分を取ってください。

●汚れのひどい時は、3～5％に薄めた中性洗剤を浸した布で汚れを落とし、その後、水で浸した布で洗剤分をよくふき取ってください。次に乾いた布で軽くふいた後、自然乾燥させてください。

お手入れ方法（つづき）

木部のお手入れ

●塗装面のほこりはやわらかい布または、はたきで軽く払ってください。

●長時間、化学雑巾を接触させたまにしないでください。変色したり、表面がはがれる原因となります。

金属部のお手入れ

通常のお手入れは、やわらかい布で乾ぶきしてください。ほこりなどはブラシや掃除機（弱設定）などで取り除いてください。

●汚れのひどい時は、3～5％に薄めた中性洗剤を浸した布で汚れを落とし、その後、水で浸した布で洗剤分をよくふき取ってください。次に乾いた布で軽くふいた後、自然乾燥させてください。

お問い合わせ先

製品のお問い合わせは、お買い上げの販売店もしくは下記お客様相談室までご連絡ください。

株式会社 良品計画

お客様相談室でんわ
 0120-14-6404

ご使用に際して

天然木について

●本製品は天然木(突板)を使用しているため、製品ごとに天然木材特有の個体差(木目や色合いなど)がありますが、あらかじめご了承ください。

●天然木(突板)は下記の条件により、割れや反りなどが発生するおそれがありますので、ご注意ください。

- ・直射日光の当たる場所でのご使用は出来る限り避けください。どうしても直射日光が当たる場合は、カーテンなどで出来る限り避けてご使用ください。
- ・冷暖房器具の近くでのご使用は出来る限り避け、必ず冷暖房の風が直接当たらないようにしてください。
- ・特に冬の暖房による室内の極端な乾燥は、天然木の割れ、反りを発生させる原因となります。

ホルムアルデヒドの対策について

●ホルムアルデヒドとは

シックハウス症候群の原因物質の一つといわれています。常温で気化する、無色で刺激臭のある化学物質で、家具はもとより建築資材・壁紙を貼る接着剤などに含まれています。少しずつ放散されるため、ホルムアルデヒドに汚染された室内に長時間いると目がチカチカしたり、喉に不快な刺激を感じたりすることがあります。濃度が高いと呼吸困難を起こす場合もあります。

●お部屋の換気について

⚠ 注意	❗ 家具を設置の際は、室内の換気を十分にしてください。化学物質に敏感な体質の方や乳幼児などアレルギー症状を起こすことがあります。
-------------	---

ホルムアルデヒドは空気中に放散されやすいので、普段からこまめに室内の換気を行うようにしてください。特に複数の家具を同時に設置した場合は、窓をできるだけ広く開け、十分な換気を行ってください。室内の温度が高くなると、ホルムアルデヒドは多く放散される傾向がありますので、夏季に室内を長時間閉め切っている場合は、特に換気をするようにご注意ください。換気効率を上げるため複数の窓を開けたり、換気扇、扇風機、サーキュレーターの利用をおすすめします。

●化学物質に敏感な体質のお客さまへ

ホルムアルデヒドに限らず、シックハウス症候群に該当する化学物質の許容量には個人差があります。よって、室内濃度指針値(健康上望ましいとされるホルムアルデヒドの室内濃度値)以下の濃度であっても反応する体質の方もいらっしゃいます。现阶段の無印良品の家具におきましても、ホルムアルデヒド放散量の少ない材料を極力使用しておりますが、まったく放散されないわけではありませんので、ご注意ください。アレルギー症状が起きた際は、医師にご相談されることをおすすめします。

●ホルムアルデヒド吸着・分解シートについて

狭い空間ではホルムアルデヒドは逃げ場がなく、材料に再吸着する可能性があります。そこで、お手元に届くまで少しでもホルムアルデヒド濃度を低下させるために、無印良品の家具には、ホルムアルデヒド吸着・分解シートを同梱しています。

※同梱の「ホルムアルデヒド吸着・分解シート」は効力が落ちておりますので、燃えるゴミとして処分してください。

パーツリスト・各部の名称

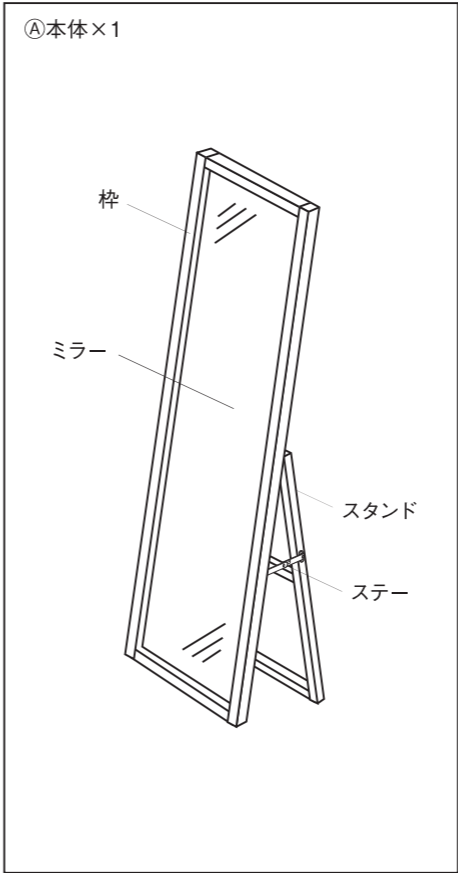

ご使用方法

スタンド、ステーの取り扱いについて

- ご使用する際は、スタンドを広げて平らな場所に置いてください。その際、ステーが水平（一直線）になるまでしっかりスタンドを広げてください。
- 保管する時などスタンドを閉じる際は、下のイラストの方向からステーを折りたたんでください。

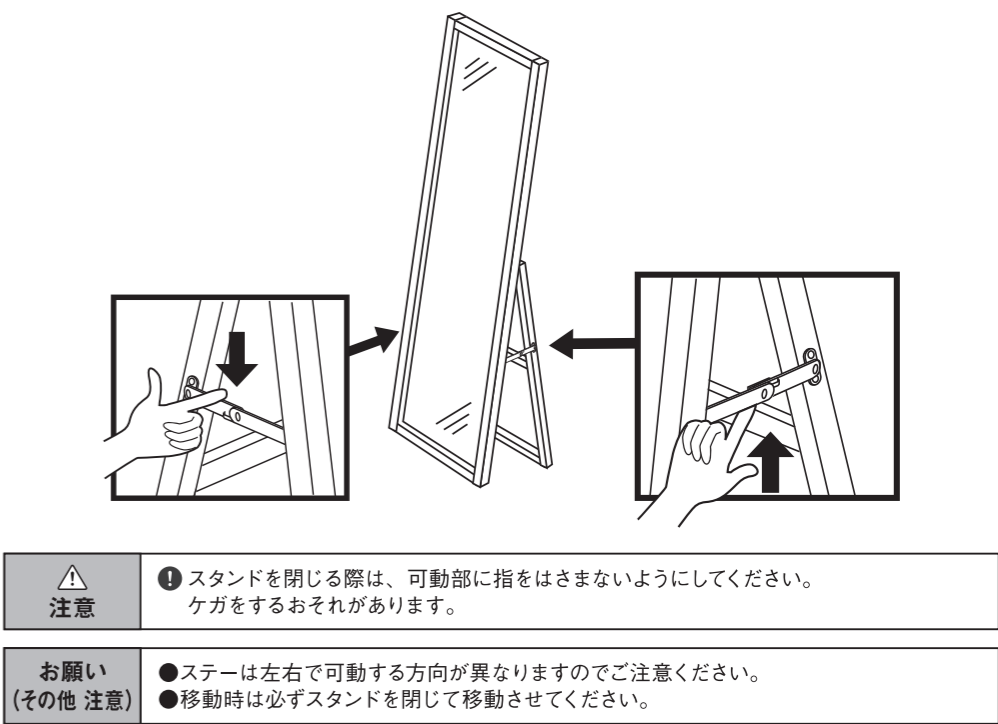

Pine mirror

User Guide

Thank you for your purchase.
Read this User Guide before use to ensure correct use of the product.
Store this guide in an easily accessible place for future reference.

27 November 2023

4550512058502 Pine mirror

Directions for Use

Relocating the Product

- Do not drag the product on the floor when moving it. Lift and carry with two or more adults at the same time. Otherwise, it may cause product damage, floor scratches and/or injury.

Disposal

- To dispose of the product, follow the rules implemented by your local government.

Contact Information

For enquiries regarding the product, please contact the store of purchase.

Specifications

Product Name	Pine mirror
JAN	4550512058502
Product Dimension	W360 × D500 × H1430 mm
Product Weight	Approx. 10 kg
Usage	Standing mirror
Material	Mirror : Glass (With anti-shatter film* attached to the reverse side) Frame, Stand : Natural Wood (Pine) Back : Fibreboard Support Hinge : Metal (Steel) Surface Finish Frame, Stand : Acrylic Resin Coating Back : Epoxy Resin Coating
Place of Origin	CHINA

*Although the film is attached to the reverse side of the glass to prevent it from shattering when it is broken by impact or any other force, it does not necessarily provide full protection against shattering. Apply an anti-shatter film to the front surface of the mirror as necessary.

Care Instructions

Maintenance and Inspection

- Regularly check for any looseness or damage in the wooden parts, mirror or places where the support hinges are fixed, and stop use if any abnormalities are found. Continued use under this condition may cause injury or product damage.
- Take insecticidal measures immediately if any type of pest is found. If left untreated, pest damage may worsen.

Maintenance for Mirror

- For regular cleaning, wipe the front surface with a soft, damp cloth, and wipe off the moisture with a soft dry cloth.
- If the product is heavily soiled, clean it with a cloth soaked in 3-5% neutral detergent solution and wipe off any detergent residue with a damp cloth. Then gently wipe with a dry cloth and let it dry naturally.

General Notes

Care Tips for Natural Wood Products

- As this product is manufactured using natural wood (veneer), there are individual differences (grain, colour, etc.) unique to natural wood.
- Note that cracking and warping may occur under the following conditions as natural wood (veneer) is used.
 - Avoid use in locations exposed to direct sunlight. If exposure to direct sunlight is unavoidable, use curtains, etc. to reduce the amount of sunlight.
 - Avoid use near heaters or air conditioners and make sure that the air from heater or air conditioner does not come into direct contact with the product.
 - In particular, use of heating appliances during winter causes the room to become extremely dry and may lead to cracking or warping of natural wood.

Formaldehyde Countermeasures

- What is Formaldehyde?
Formaldehyde is said to be a cause of sick house syndrome. It is a colourless, pungent-smelling chemical that vaporises at room temperature, often found in furniture, building materials, wallpaper adhesives, etc. As it is gradually released into the air, spending a long time in a room contaminated with formaldehyde can result in eye/throat irritation. Also, exposure to a high concentration of formaldehyde may cause breathing difficulties.
- Room Ventilation

 CAUTION	Ventilate the room well when installing the furniture. Some individuals sensitive to chemicals and small children may experience allergic symptoms.
---	---

Maintenance for Wooden Parts



- Gently wipe off dust from coated surfaces using a soft cloth or duster.
- Do not leave a chemically treated cloth in contact with the product for a long time. Doing so may cause discolouration or peeling of the surface material.



Maintenance for Metal Parts



- For regular cleaning, wipe with a soft, dry cloth. Remove dust with a brush or a vacuum cleaner (at low setting).
- If the product is heavily soiled, clean it with a cloth soaked in 3-5% neutral detergent solution and wipe off any detergent residue with a damp cloth. Then gently wipe with a dry cloth and let the product dry naturally.

Be sure to frequently ventilate the room on a regular basis as formaldehyde is released into the air. Especially when installing multiple pieces of furniture at the same time, open the windows wide enough to allow adequate ventilation. Formaldehyde release tends to increase with temperature rise of the room. Therefore, be sure to ventilate well after the room has been closed up for a long time during summer. It is recommended that you open multiple windows and use a ventilation fan or an air circulator to increase ventilation efficiency.

- For Individuals Sensitive to Chemicals
There are individual differences in resistance to chemicals that are related to sick house syndrome other than formaldehyde. Therefore, even if the actual concentration in the room is lower than the indoor concentration guideline value (acceptable safe level of formaldehyde indoors), some people may react to formaldehyde. MUJI furniture are made with materials that contain as little formaldehyde as possible, but note this does not guarantee that they are completely formaldehyde-free. It is recommended that you seek medical attention if you experience any allergic symptoms.
- Formaldehyde Adsorption/Decomposition Sheet
Formaldehyde is readsorbed onto materials when there is nowhere for it to dissipate in a confined space. Therefore, a formaldehyde adsorption/decomposition sheet is included in the packaging to reduce formaldehyde concentration as much as possible before the product reaches the customer. * The effect of the sheet will be diminished by the time the product reaches the customer. Dispose of the sheet as burnable waste after unpackaging.

Important Information (Safety Advice)	The warnings and cautions indicated here are intended to prevent harm to the users and other individuals or damage to the property. The instructions must be followed.	 Actions that are prohibited.	 Actions that must be taken.
--	--	--	---

 WARNING Hazards that may lead to death or serious injury	
 DON'Ts	<ul style="list-style-type: none"> Do not let children use without supervision. Doing so may cause unexpected injury. Do not sleep, or place anything (including furniture and pottery) you do not want to get damaged near the product. The product can unexpectedly tip over and lead to damage or injury. Do not lean your hands or bang on the glass, or otherwise handle it roughly as the mirror is made of glass. Doing so may cause the glass to break and lead to injury. Do not attempt to repair or modify. Doing so reduces the strength of the product, leading to injury. Do not place on the power cord of an electrical appliance. Doing so may damage the cord, leading to electric shock or a fire. Do not leave unnecessary packaging materials within reach of small children. Children may accidentally pull them over their head, cover their mouth and/or nose and suffocate. Do not drag the product. Doing so may cause product damage, floor scratches and/or injury. Do not lean or step on the product. Doing so may cause the product to get damaged or tip over, resulting in injury. Do not mount on the wall. Doing so may cause the product to fall and get damaged, resulting in injury.
 DOs	<ul style="list-style-type: none"> Immediately stop use if damaged. Continued use of the damaged product may cause injury. Install on a flat and stable surface. Using on an unstable surface may cause product distortion or damage.

 CAUTION (Continued) Hazards that may result in injury or damage to the property	
 DOs	<ul style="list-style-type: none"> Regularly ventilate the room. Especially under the following conditions, infestation of mould and mites may occur, leading to health hazards. <ul style="list-style-type: none"> Humid season When condensation occurs due to difference between indoor and outdoor temperatures (e.g. in winter) Excessive use of a humidifier If there are small children around, attach commercially available corner guards on the product. This is to prevent children from injuring themselves in case of falling. The product must be moved by at least two adults. Moving it alone may result in product damage and/or injury. If the floor is cushioned vinyl flooring, place an underlay underneath the product. This is to protect the floor from discolouration due to reaction between the coating on the wooden parts and the floor when the product is used on a cushioned vinyl flooring. Secure enough space and place an underlay when assembling the product. This prevents the floor and other furniture from scratches. Regularly check for any abnormalities such as looseness and wobbling in the places where the support hinges are fixed, and cracks in the wooden parts and the mirror. Immediately stop use if any abnormalities are found. Continued to use in this state can cause product damage or injury.

 Note (Other Caution)	
	<ul style="list-style-type: none"> Install on a flat and stable surface. Using on an unstable surface may cause product distortion or damage. Do not expose to direct sunlight and heat or air from heating and cooling appliances. Doing so may cause warping, distortion, cracking, or discolouration. Avoid use in locations exposed to direct sunlight. If exposure to direct sunlight is unavoidable, use curtains, etc. to reduce the amount of sunlight. Keep the room at an appropriate temperature and humidity level when using a heating appliance. Using heating appliances in winter may cause the room to become extremely dry, resulting in cracking or warping of natural wood. Do not place plastic products (vinyl chloride resin, etc.) directly on natural wood for a long time. Doing so may cause discolouration or peeling of the coating. Do not leave a chemically treated cloth in contact with the product for a long time. Doing so may cause discolouration or peeling of the surface material. Do not use bleach or organic solvents, such as thinner, for cleaning. Doing so may cause discolouration or deformation.

Parts and Part Names

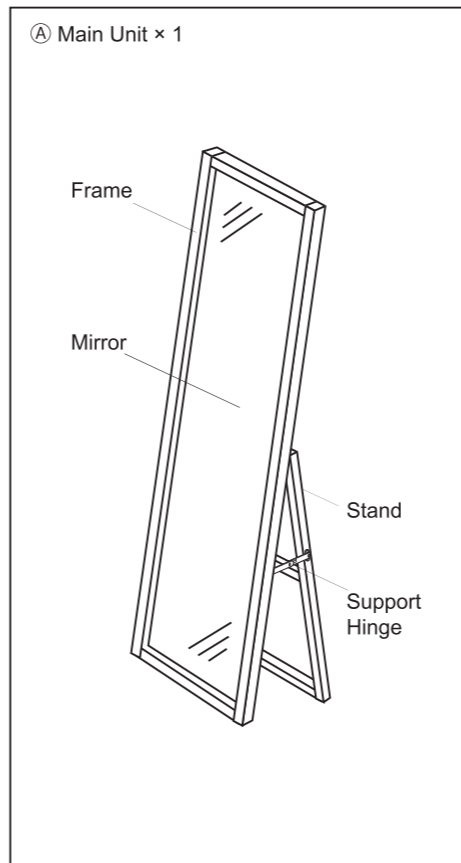

Directions for Use

Handling the stand and support hinges

- When using the product, place it on a flat surface with the stand extended. At that time, fully extend the stand until the support hinges become horizontal in a straight line.
- When closing the stand for storage, etc., fold the support hinges by pushing them in the directions illustrated below.

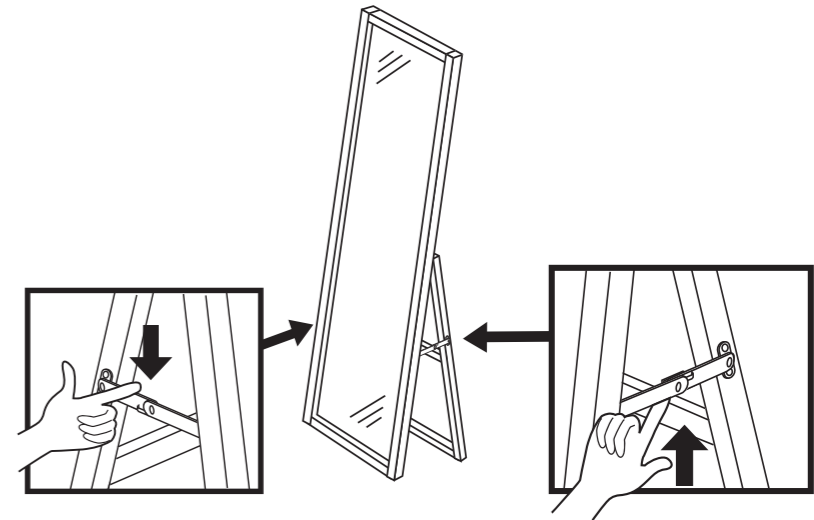

 CAUTION	Be careful not to get your fingers caught in the moving parts when closing the stand. Otherwise it may cause injury.
---	--

Note (Other Caution)	<ul style="list-style-type: none"> Note that the right and left support hinges fold to opposite directions. Make sure to close the stand before moving the product.
-----------------------------	---