

空気のできたソファ

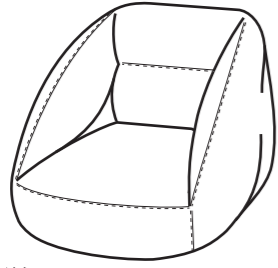

組立・取扱説明書

この度は本製品をお買い上げいただき、誠にありがとうございます。
ご使用前に本書をよくお読みいただき、内容を理解した上で正しくお使いください。また、本書はいつでも確認できるように大切に保管してください。
2024年5月8日

製品仕様 (いす類の品質表示)

品名	空気のできたソファ イエロー	空気のできたソファ グレー	空気のできたソファ グリーン	空気のできたソファ チャコール	空気のできたソファ ネイビー
規格	ポリエステル				
J A N	4550583435868	4550583435875	4550583829711	4550584298158	4550584298172
製品寸法	約幅950×奥行950×高さ725 mm				
座面の高さ	270 mm				
製品重量	約4.9 kg				
用途	室内用ソファ1人用				
材質	構造部材:	エアタンク本体:塩化ビニル樹脂 エアタンク表面部:レーヨン			
	張り材:	ポリエステル100%			
	クッション材:	ウレタンフォーム			
	ポンプ:	本体:ポリプロピレン、ホース:ポリプロピレン、ポリエチレン			
原産国	中国				

ご使用方法

移動について
●移動させる際は、背面の持ち手を持って持ち上げ、製品を引きずらないでください。製品破損や床面へのキズ、ケガしたりするおそれがあります。

廃棄について
●廃棄の際は、居住地域の自治体のルールに従い、処分してください。

お手入れ方法

- 保守・点検**
- 長期間、使用していると、空気が抜けてくることがあります。定期的に空気を入れてください。
 - 害虫を発見した場合は、直ちに殺虫や防虫処理をしてください。放置すると虫害が拡大するおそれがあります。
- 生地のお手入れ**
- 通常のお手入れは、やわらかい布で乾き拭いてください。ほこりなどはブラシや掃除機(弱設定)などで取り除いてください。
 - コーヒーなどひどい汚れの時は、ぬるま湯に3~5%に薄めた中性洗剤を入れた中にやわらかい布を浸し、よく絞って表面を叩くようにふき取ってください。その後、水に浸した布で洗剤をよくふき取り、自然乾燥してください。
 - カバーの洗濯方法については、カバーの品質表示ラベルに従い、正しくお取り扱いください。

お問い合わせ先

製品のお問い合わせは、お買い上げの販売店もしくは下記お客様相談室までご連絡ください。

株式会社 良品計画

お客様相談室でんわ
☎ 0120-14-6404

重要なお知らせ(安全上のご注意)

ここに示した警告・注意事項はお使いになる方や他の人への危害や損害を未然に防ぐためのものです。必ずお守りください。

警告 死亡や重傷などに結びつくおそれがあるもの

- 乳幼児を寝かさなideてください。床へ落下したり、窒息したりする原因となる場合があります。
- 保護者の目の届かない場所で、お子さまだけで使用させないでください。思わぬケガの原因となります。
- タバコの火などを製品に落とさないでください。火災の原因となります。
- 水上では使用しないでください。溺れるなど重大な事故につながるおそれがあります。
- 指定の用途以外で使用しないでください。破損してケガをするおそれがあります。
- 座りながら製品を傾けたり、不安定な姿勢で使用したりしないでください。転倒や破損、床をキズつける、ケガの原因となります。
- 座面の上に立ったり、飛び乗ったり、逆の向きや、背もたれの上に座ったりしないでください。転倒や破損、ケガをするおそれがあります。
- 座面に浅く腰掛けしないでください。転倒や破損、ケガをするおそれがあります。
- 座面以外に座らないでください。思わぬケガの原因となります。
- ストーブなど引火するおそれのある物を近くに置かないでください。火災の原因となります。
- 製品で電化製品の電源コードを踏まないでください。コードが破損し、感電や火災の原因となります。
- 破損や変形した状態では使用しないでください。製品の強度が弱くなりケガをするおそれがあります。
- 修理や改造はしないでください。製品の強度が弱くなり、ケガをするおそれがあります。
- 不要になった梱包材は、幼児の手の届くところに置かないでください。頭からかぶるなどしたときに、口や鼻をふさぎ、窒息するおそれがあります。
- エアタンクに無理な力を加えたり、とがったものを近づけたりしないでください。破損するおそれがあります。

注意 傷害を負う可能性や物的損害が生じるおそれがあるもの

- 直射日光や冷暖房器具などの熱や風が製品に直接当たらないようにしてください。エアタンク中の空気が膨張し破裂したり、結露するおそれがあります。
- 組み立て時は、組み立てに必要なスペースを十分に確保し、敷物を敷いてください。床や既存の家具のキズ防止になります。
- 組み立ては、大人2人以上で行ってください。1人で作業すると、転倒や破損、床をキズつける、ケガの原因となります。
- 組み立て中にパーツなどの不足、不備があった場合は、組み立てを中止してください。取り付けが不完全だと強度が低下し、破損、ケガをするおそれがあります。
- 壁から少し離して設置してください。空気の滞留や壁側の結露を 방지、カビの発生防止になります。また、壁に直接接触しないことで、壁紙の変色防止にもなります。

お願い(その他 注意)

- 平らで安定した場所に設置してください。不安定な場所での使用は、転倒してケガをしたり、製品のゆがみ、破損の原因になることがあります。
- 使い始める時は、室内の換気を十分にしてください。接着剤などに含まれるホルムアルデヒドが残っている可能性があり、化学物質に敏感な体質の方や乳幼児などアレルギー症状をおこすおそれがあります。
- 移動をする際は、大人が移動させてください。お子さまが無理に移動させると、破損、ケガをするおそれがあります。
- シンナーなどの有機溶剤や漂白剤などの薬剤でお手入れしないでください。変色や変形の原因となります。
- 長時間、化学雑巾を接触させたままにしないでください。変色や表面がはがれる原因となります。
- ペットが噛んだり、ひっかいたりするとエアタンクの空気漏れの原因となる場合があります。

※(A)、(B)、(C)、(D)、(E)、(F)は(G)カバーの中に入っています。

パーツリスト

(D) エアタンク(首) * 1		(E) クッション大(座面上側) * 1	
(B) エアタンク(腰) * 1		(F) クッション小(座面下側) * 1	
(C)-2 エアタンク * 1	(A) エアタンク(座面) * 1	(G) カバー * 1	(H) ポンプ * 1セット
座って右側	座って左側		

組立方法

1 (G)カバーのファスナーを開き、バルブのふたを開けて、(H)をバルブに差し、エアタンク(A)、(B)、(C)、(D)の順に空気を入れてください。

ポンプで空気を入れる

バルブ

空気を入れる順番

① (A)、(B)、(C)、(D)が、(G)カバーの隅まできちんと広がっているか確認してください。空気が充分に入っていないようなら手をを入れてエアタンクを広げながらポンプで空気を入れてください。

2

① (A)、(B)、(C)、(D)が、(G)カバーの隅まできちんと広がっているか確認してください。空気が充分に入っていないようなら手をを入れてエアタンクを広げながらポンプで空気を入れてください。

空気を入れ終わったら、バルブのふたに隙間がないように閉めてください。空気が漏れるおそれがあります。

2

① エアタンクに空気が充分入ったのを確認できたら、(G)カバーのファスナーを閉じてください。

バルブ

注意

① 空気を入れすぎないようにしてください。破裂する可能性があります。

ファスナーが閉まらない場合は、バルブの図の部分を押しながら空気を抜き、調整してください。

3 製品を起こして、カバーを整えます。

エアタンクに(G)カバーがフィットしていない場合は**2**に戻り、空気を抜く・入れる微調整を行ってください。

注意

- 使用前にバルブのフタがゆるんでいないか、定期的に確認してください。空気が抜けた状態で使用すると思わぬ事故につながります。
- 直射日光やエアコンの風が直接当たる場所で使用しないでください。空気が膨張してエアタンクが破裂したり、結露することがあります。

カバーの脱着方法

カバーのはずし方

カバー洗濯時には、全てのエアタンクとクッションを取り出します。

1 (G)カバーのファスナーを開け、下図のように各エアタンクのバルブのふたを開け、エアタンクの空気をすべて抜きます。

一気に空気を抜く

2 空気を抜いたら、各エアタンクを取り出します。また(A)エアタンクを取り出すと(G)カバー内側に(E)クッション大、(F)クッション小が入っているので、それらを取り出し、カバーのみの状態にしてから洗濯します。

お願い(その他 注意)

- カバーの洗濯方法については、カバーの品質表示ラベルに従い、正しくお取り扱いください。
- エアタンク(A)、(B)、(C)、(D)、(E)クッション大、(F)クッション小は洗濯できません。

バルブのフタはちぎれ防止の為、引っ張りすぎるとエアタンクからはずれる構造になっています。

はずれる 再度取り付ける

① バルブフタの輪がきつめの仕様になっているので、引っ張りながら取り付けてください。

カバーの取り付け方

1 (F)クッション小と(E)クッション大を右図の向きで(G)カバーの中に入れます。

2 (G)カバーのファスナーを開けたところにあるラベル表示と、エアタンク(A)、(B)、(C)、(D)が合うようにそれらを(G)の中に入れます。

3 「組立方法」の手順で、空気を入れていきます。

Inflatable sofa

User Guide

Thank you for your purchase. Read this User Guide before use to ensure correct use of the product. Store this guide in an easily accessible place for future reference.

8 May 2024

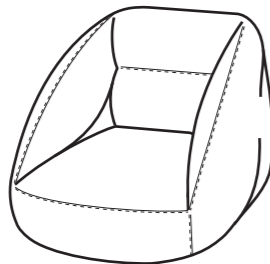

Contact Information

For enquiries regarding the product, please contact the store of purchase.

Directions for Use

Moving the Product

- When moving the product, do not drag but lift it by the handle on the back. Dragging it may cause product damage, floor scratches and/or injury.

Disposal

- To dispose of the product, follow the rules implemented by your local government.

Care Instructions

Maintenance and Inspection

- The product can deflate when used for a long time. Regularly inflate it.
- Take insecticidal measures immediately if any type of pest is found. If left untreated, pest damage may worsen.

Maintenance for Fabric

- For regular cleaning, wipe with a soft, dry cloth. Remove dust with a brush or a vacuum cleaner (on low setting).

- If the product is heavily soiled (with coffee stains, etc.), soak a soft cloth in warm 3-5% neutral detergent solution, wring it out thoroughly and pat the stained surface with the cloth to remove the stains. Then, wipe off any detergent residue with a damp cloth and let the product dry naturally.
- When washing the cover, follow the washing instructions on the cover and handle it properly.

Specifications (Quality Information of Chairs)

Product Name	Inflatable sofa Yellow	Inflatable sofa Grey	Inflatable sofa Green
Specification	Polyester		
JAN	4550583435868	4550583435875	4550583829711
Product Dimensions	Approx. W950 × D950 × H725 mm		
Seat Height	270 mm		
Product Weight	Approx. 4.9 kg		
Usage	Indoor-use sofa for 1 person		
Material	Structural Material: Air Chamber: Vinyl Chloride Resin Air Chamber Surface: Rayon		
	Outer Shell: 100% Polyester		
	Cushion: Urethane Foam		
	Pump: Main Unit: Polypropylene Hose: Polypropylene, Polyethylene		
Place of Origin	CHINA		

Assembly Instructions

- Open the fastener on ④ cover and the valve lid. Then insert ① into the valve and inflate the air chamber in the order of ①, ②, ③ and ④.

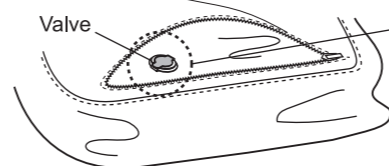

Order of the chambers to be inflated

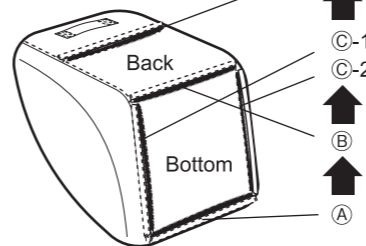

Inflate with the pump

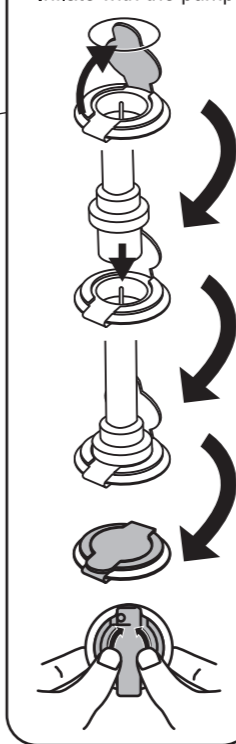

After the air chamber is fully inflated, close the lid, making sure there is no gap. Otherwise the air may leak out.

- Make sure that ①, ②, ③, and ④ are inflated to the corners of the cover. If there is any chamber that is not fully inflated, insert your hand and even out the chamber while inflating it with the pump.

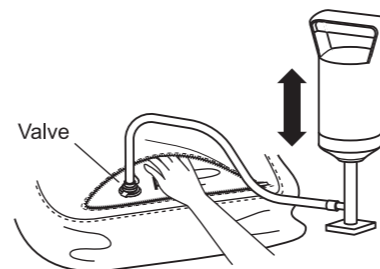

CAUTION
Do not overinflate. Doing so may cause a burst.

- After ensuring all the air chambers are fully inflated, close the fasteners on ④ cover.

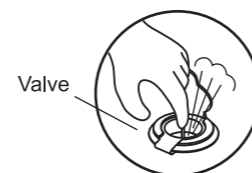

If it is difficult to close the fastener, release the air by pushing the place on the valve shown in the illustration to adjust the inflation level.

- Turn the product upright and adjust the cover position.

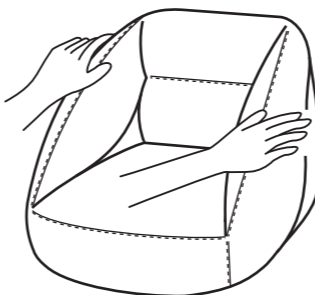

When ④ cover does not fit the air chambers, go back to ② and adjust the chamber sizes by releasing or adding air little by little.

CAUTION
Check for any looseness in the valves every time before use. Using the product with the air leaking from the valves can cause unexpected accidents.
Do not use in a place exposed to direct sunlight or air from an air conditioner. Doing so will cause the air in the chambers to expand, and it may lead to a burst or condensation.

Removing/Putting the Cover on

Removing the Cover

When washing the cover, take all the air chambers and cushions out of the cover.

- Open the fasteners on ④ cover, and open the valve lid of each air chamber as shown in the illustration below. Then completely deflate it.

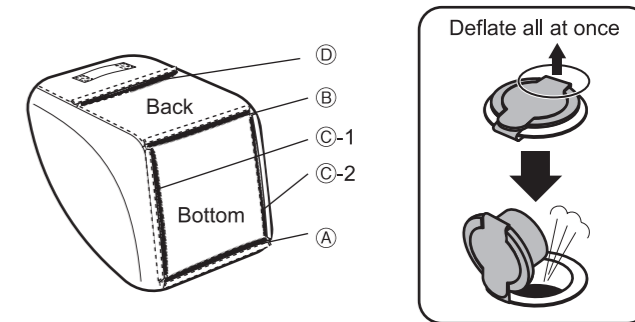

- After deflating all the chambers, take them out of the cover. Then take out ⑥ cushion L and ⑦ cushion S and make sure there is nothing left inside the cover before washing.

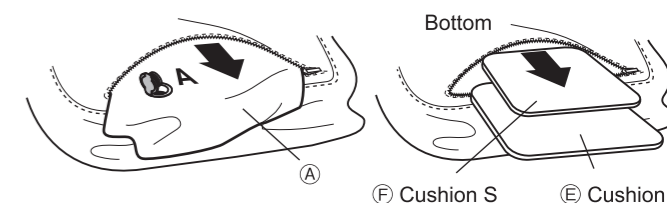

Note (Other Caution)
When washing the cover, follow the washing instructions on the cover and handle it properly.
Note that the air chambers ①, ②, ③, ④ and ⑤ as well as ⑥ cushion L and ⑦ cushion S cannot be washed.

The valve lid is designed to come off of the air chamber when it is excessively pulled to prevent it from being torn off.

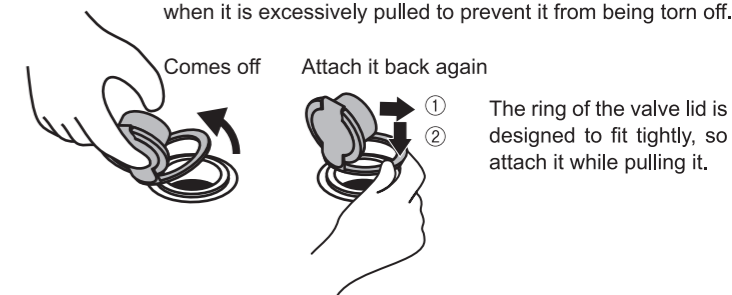

Putting the Cover on

- Insert ⑦ cushion S and ⑥ cushion L into ④ cover in the orientation shown on the right.

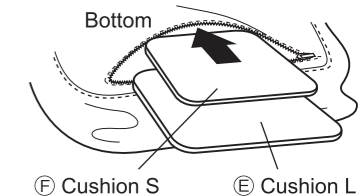

- Insert each chamber of ①, ②, ③, and ④ into the place with the same alphabet (and number) on the label that can be seen when the fastener is opened.

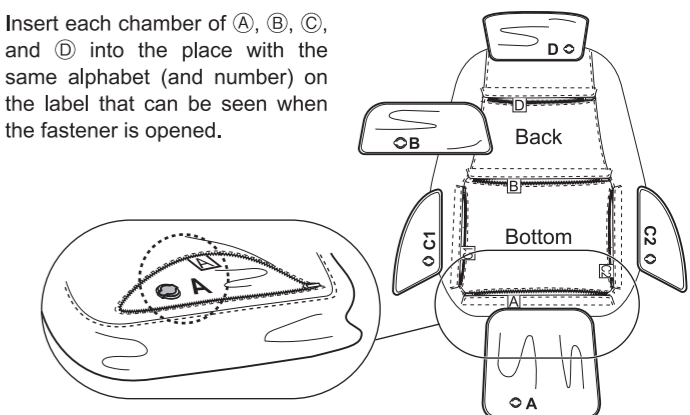

- Inflate the chambers following the steps in "Assembly Instructions."

Important Information (Safety Advice)

The warnings and cautions indicated here are intended to prevent harm to the users and other individuals or damage to the property. The instructions must be followed.

⊘ Actions that are prohibited. ⚠ Actions that must be taken.

⚠ WARNING Hazards that may lead to death or serious injury

- Do not lay small children on the product. Doing so may cause them to suffocate or fall on the floor.
- Do not let children use without supervision. Doing so may cause unexpected injury.
- Do not drop lit cigarettes, etc. onto the product. Doing so may cause a fire.
- Do not use on water. Doing so may cause serious accidents such as drowning.
- Do not use for other than its intended purpose. Doing so may cause damage, resulting in injury.
- Do not use in an unstable state, such as tilting the product while sitting on it. Doing so may cause tip-over, damage, floor scratches and/or injury.
- Do not stand or jump on the seat or sit backwards or on the back rest. Doing so may cause tip-over, damage and/or injury.
- Do not sit near the edge of the seat. Doing so may cause tip-over, damage and/or injury.
- Do not sit on any part other than the seat. Doing so may cause unexpected injury.
- Do not place a heat source such as a heater near the product. Doing so may cause a fire.
- Do not place on the power cord of an electrical appliance. Doing so may damage the cord, leading to an electric shock or a fire.
- Do not use if damaged or deformed. Doing so reduces the strength of the product and may lead to injury.
- Do not attempt to repair or modify. Doing so reduces the strength of the product and may lead to injury.
- Do not leave unnecessary packaging materials within reach of small children. Children may accidentally pull them over their head, cover their mouth and/or nose and suffocate.
- Do not apply excessive load on or bring anything sharp near the air chambers. Doing so may cause damage.

⊘ DON'Ts

⚠ CAUTION Hazards that may result in injury or damage to the property

- Avoid exposure to direct sunlight and heat or air from heating and cooling appliances such as an air conditioner and a heater. The air inside the chambers will expand, and it may lead to a burst or condensation.
- Secure enough space and place an underlay when assembling the product. This prevents the floor and other furniture from scratches.
- The product must be assembled by at least two adults. Assembling alone may cause tip-over, damage, floor scratches, and/or injury.
- Stop assembly if any parts are missing or defective. Failure to do so may cause damage due to the insufficient strength of the product, leading to injury.
- Install slightly away from the wall. Doing so prevents air stagnation and condensation on the wall, and eventually mould growth. Avoiding direct contact with the wall also prevents discolouration of the wall paper.

⚠ DOs

Note (Other Caution)

- Install on a flat and stable surface. Otherwise it may cause tip-over, resulting in injury, product distortion and/or damage.
- Ventilate the room well at the early stage of use. Formaldehyde contained in adhesive may still remain, and those with chemical sensitivity and small children may experience allergic reactions.
- The product must be moved by adults. If the product is moved forcibly by children, it may cause damage and/or injury.
- Do not use bleach or organic solvents, such as thinner, for cleaning. Doing so may cause discolouration or deformation.
- Do not leave a chemically treated cloth in contact with the product for a long time. Doing so may cause discolouration or peeling of the surface material.
- The air may leak from the air chambers if the product is bitten or scratched by your pet(s).

Parts

* ①, ②, ③, ④, ⑤ and ⑥ are pre-installed in the cover.

④ Air Chamber (Neck)* × 1	⑤ Cushion L (Seat, Upper)* × 1	⑦ Cushion S (Seat, Lower)* × 1
② Air Chamber (Lower back)* × 1	③ Cover × 1	⑧ Pump × 1 Set
③-2 Air Chamber* × 1	① Air Chamber (Seat)* × 1	
③-1 Air Chamber* × 1	⑥ Air Chamber (Seat)* × 1	