

木製チェスト4段 Wooden chest 4 Drawers

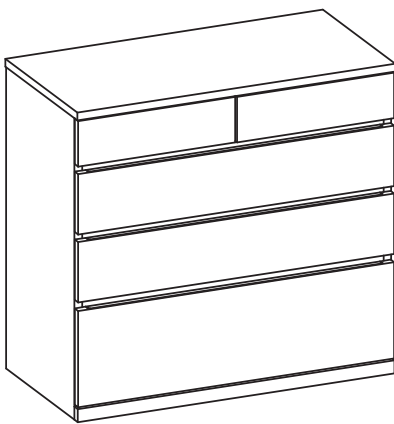

取扱説明書 User Guide

日本語

この度は本製品をお買い上げいただき、誠にありがとうございます。
1ページからお読みください。

English

Thank you for your purchase.
Read these instructions from Page 12.

4550512851592 Wooden chest 4 Drawers Oak
4550512851516 Wooden chest 4 Drawers Walnut

木製チェスト4段

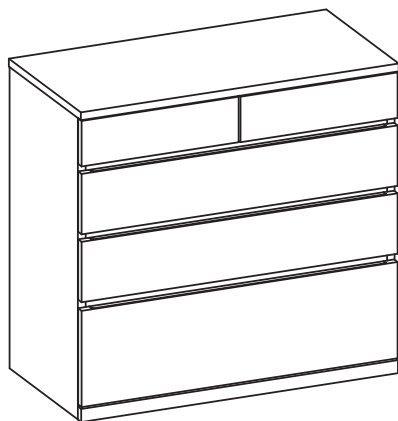

取扱説明書

この度は本製品をお買い上げいただき、誠にありがとうございます。
ご使用前に本書をよくお読みいただき、内容を理解した上で、正しくお使いください。
また、本書はいつでも確認できるように大切に保管してください。

もくじ	ページ
重要なお知らせ（安全上のご注意）	2～5
パーツリスト	6
各部の名称	6
ご使用方法	7～8
お手入れ方法	8
転倒防止金具の取付方法	9
ご使用に際して	10
製品仕様	11
お問い合わせ先	11

重要なお知らせ (安全上のご注意)

必ずお守りください。

本書には、お使いになる方や他の人への危害と財産への損害を未然に防ぎ、安全に正しくお使いいただくために、重要な内容を記載しています。

次の内容（表示・図記号）をよく理解してから本文をお読みになり、記載事項をお守りください。

●表示の説明

誤った使い方をしたときに生じる危害や損害の程度を区分して説明しています。

 危険 使用者が死亡または重傷(※1)を負うことが切迫して想定される内容です。	 注意 使用者が傷害(※2)を負うことや物的損害(※3)が発生することが想定される内容です。
 警告 使用者が死亡または重傷(※1)を負うことが想定される内容です。	

●図記号の説明



お守りいただく内容を次の図記号で説明しています。(次は図記号の例です。)



 してはいけない「禁止」の内容です。	 実行しなければならない内容です。
---	--

※1 重傷とは、失明やケガ、やけど、骨折、中毒、感電などで後遺症が残るもの及び治療に入院、長期の通院を要するものをさします。

※2 傷害とは、治療や入院や長期の通院を要しない、ケガ、やけどをさします。

※3 物的損害とは、家屋、家財にかかわる拡大損害をさします。

 危険	
 禁止	●引出しに子供を立たせたり、登らせたり、ぶら下げたりしないでください。製品が転倒し重大な事故につながるおそれがあります。

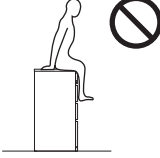
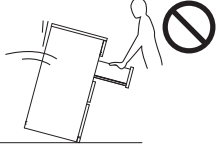
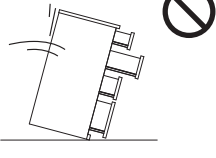
 警告	
 禁止	●お子さまに製品に登る、ぶら下がるなどさせないでください。転倒や破損、ケガをするおそれがあります。 
	●製品の上へのらないでください。バランスをくずして転倒する、製品の破損によりケガをするおそれがあります。 
	●引出しの上に腰掛けたり、ぶら下がったり、無理な力で引っ張ったりしないでください。製品の破損や転倒によりケガをするおそれがあります。 
	●引出しが複数ある場合、同時に開けないでください。バランスがくずれて倒れ、ケガをするおそれがあります。 

⚠ 警告 (つづき)

- 製品の上にテレビを置かないでください。製品が転倒しやすくなったり、テレビが落下し重大な事故につながるおそれがあります。
- 上部の引出しのみ片寄って収納しないでください。バランスがくずれて倒れ、ケガをするおそれがあります。

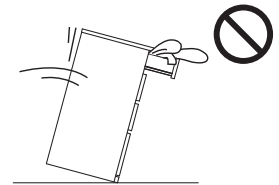

- この製品の上に玩具などお子さまが興味を示すものは置かないでください。お子さまが興味のあるものをチェストの上に置くと、お子さまが取ろうとして製品ごと転倒するおそれがあります。
- 引出しレール部分に手を入れたり、掴んだりしないでください。ケガをする原因となります。
- 引出しを強く引っ張らないでください。破損したり、引出しが抜け落ちたりケガの原因となります。
- ストーブなど引火するおそれのあるものを近くに置かないでください。火災の原因になります。
- 修理や改造はしないでください。製品の強度が弱くなり、ケガをするおそれがあります。
- 製品で電化製品の電源コードを踏まないでください。コードが破損し、感電や火災の原因となります。
- 不要になった梱包材は、幼児の手の届くところに置かないでください。頭からかぶるなどしたときに、口や鼻をふさぎ、窒息するおそれがあります。
- フィッティングパーツは幼児の手の届くところには置かないでください。また、なくさないでください。これらは小さく、誤飲してしまうと窒息などのおそれがあります。
- 汚れた物や湿った物は収納しないでください。収納物や本体にカビが生じる原因となります。
- 屋外では使用しないでください。変形や著しい劣化が起こり、ケガをする原因となります。
- 不安定な状態や場所で使用しないでください。転倒によりケガをする原因となるおそれがあります。
- 本体の周辺に転倒しやすい家具やインテリアを置かないでください。転倒し、本体破損やケガの原因となります。
- 本体の側で小さなお子さまを遊ばせないでください。本体が転倒や破損、ケガをするおそれがあります。
- 破損や変形した状態では使用しないでください。製品の強度が弱くなりケガをするおそれがあります。
- 調理家電（レンジやトースター、炊飯器）などの熱を発する機器は置かないでください。火災の原因となります。

【付属の⑥転倒防止金具について】

- 付属の⑥転倒防止金具を耐震用として利用しないでください。地震などによる振動や、製品に寄り掛かるなど、過度の負荷が掛かった場合、金具がはずれて製品が転倒し、ケガをするおそれがあります。
- 付属の⑥転倒防止金具や木ネジ（③、④）は、破損や変形した状態で使用しないでください。強度が弱まり製品が転倒し、ケガをする原因となります。



禁止





行う

- 一番重いものは一番下の引き出しに入れてください。製品の安定性が向上し転倒しにくくなります。
- 本体が破損した場合、直ちに使用を中止してください。破損したまま使用しますと、ケガをするおそれがあります。
- 地震の転倒防止には、市販の地震用の転倒防止金具などをご使用ください。

⚠ 警告 (つづき)

 行う	<ul style="list-style-type: none"> ●電化製品などを収納する場合、電化製品付属の取扱説明書をよく読み、十分に隙間をあけて通気性をよくしてご使用ください。電気製品の故障や火災の原因になります。 <p>【付属の⑩転倒防止金具について】</p> <ul style="list-style-type: none"> ●付属の⑩転倒防止金具は、製品を壁に固定するための補助パーツです。必ず取り付けて使用してください。子供のよじ登りによる製品の転倒による事故を防ぐことに効果があります。 ●付属の⑩転倒防止金具を壁に固定する際は、壁の状況をお確かめの上で、壁の素材に適したネジ類を使用してください。適していないものでは、強度が得られず、転倒して製品の破損や思わぬケガをする原因となります。(付属の木ネジ(㉔、㉕)は木材用です。壁の材質が木材以外の場合は、用途に応じたビス(市販品)をお買い求めください。) ●製品と壁に固定したネジなどは、根元まで確実に取り付けたことを確認し、その後も定期的に点検してください。また、地震などの激しい揺れや衝撃が加わった後にも必ず確認してください。点検の結果、ゆるみがあった場合は、製品の⑩転倒防止金具の設置位置を変えて、取り付けてください。
---	---

⚠ 注意

 禁止	<ul style="list-style-type: none"> ●この製品を凹凸のある床や毛足の長いカーペットなど不安定となる場所に設置しないでください。製品が転倒してケガをするおそれがあります。 ●耐荷重を超えて物をのせたり、耐荷重内でも一部に片寄ってのせたりしないでください。変形や破損の原因となり、ケガをするおそれがあります。 ●指定の用途以外で使用しないでください。破損してケガをするおそれがあります。 ●収納部の1箇所に過度の荷重をかけないでください。また、無理に引っ張ったり、進行方向以外に動かしたりしないでください。床にキズがつく原因となります。 ●フェルトを貼った後、凹凸や継ぎ目などの段差のある床面では使用しないでください。フェルトがはがれると、床面を汚したり、キズつけたりする原因となります。 ●天板や棚板の一部に片寄る過度な荷重は加えないでください。変形や破損の原因となります。 ●乳幼児の衣類などは収納しないでください。本体の素材特有の臭いが移り、健康を害するおそれがあります。
 行う	<ul style="list-style-type: none"> ●使い始める時は、室内の換気を十分にしてください。接着剤などに含まれるホルムアルデヒドが残っている可能性があり、化学物質に敏感な体質の方や乳幼児などアレルギー症状をおこすおそれがあります。 ●部屋の換気は定期的に行ってください。特に下記の条件ではカビやダニが生じやすく健康を害するおそれがあります。 <ul style="list-style-type: none"> ・湿度の高い季節 ・冬季など外気が冷たく、室内温度との差により結露が生じる場合 ・過度な加湿器の使用 ●移動させる際は、収納物を取り除き、大人2人以上で移動させてください。1人で無理に移動させると、破損、ケガをするおそれがあります。 ●移動時の引出しはとび出ないようにしっかりと固定してください。引きずったり、天板部分を持ったり、引出しを固定せずに運びますと製品の破損によりケガをする原因となります。 ●壁から少し離して設置してください。空気の滞留や壁側の結露を防ぎ、カビの発生防止になります。また、壁に直接触れないことで、壁紙の変色防止にもなります。

⚠ 注意 (つづき)



行う

- 小さなお子さまのいるご家庭では角部に市販の保護材を使用してください。転倒などした場合に、ケガを防いでくれます。
- ネジなどの金具類にゆるみやグラつきがないか定期的に点検し、ゆるんでいたらしっかり締め直してください。ケガや製品の破損、床面へのキズ防止になります。
- 引出しの取りはずしや取り付けは、中の衣類や収納物を全て出してから行ってください。収納物が入ったまま取りはずそうとすると、破損したり、収納物が落下してケガをするおそれがあります。
- 組み立てや設置の際には指や手をはさまないようにしてください。
- 収納部は湿気がこもりやすく、カビの原因となりうるので、市販の除湿剤(湿気取り用)などを使ったり、定期的な換気も行ってください。湿気は収納物や本体にカビが生じる原因となります。

お願い (その他 注意)

- 初めての使用時は、水で濡らし、固く絞った雑巾でふいてからご使用ください。
- 使用時は、脚底面にフェルトなどの保護材を貼ったり、敷物を敷いたりしてご使用ください。床へのキズ防止、また、クッションフロアなどの場合は木部の塗料とクッションフロアの反応による変色を防いでくれます。
- 平らで安定した場所に設置してください。不安定な場所での使用は、製品のゆがみ、破損の原因になることがあります。
- 直射日光や冷暖房器具などの熱や風が製品に直接当たらないようにしてください。反りやゆがみ、割れ、変色などの原因になります。
- 製品に直接熱い物や濡れた物を置かないでください。反りやゆがみ、割れ、変色、カビなどの原因となります。
- 突板や天然木の上にビニール製品(塩化ビニル樹脂など)を直接、長期間置かないでください。変色したり、塗装がはがれる原因となります。
- 鉄でできたものを製品の上に直接置かないでください。製品が濡れていたりすると、鉄成分によって表面が黒く変色するおそれがあります。
- 製品の上で陶器など底のざらついた物を直接置いて引きずらないでください。製品がキズがついたり、凹む原因となります。
- 開封後の梱包材は、居住地域の自治体のルールに従い、処分してください。
- 廃棄の際は、居住地域の自治体のルールに従い、処分してください。
- シンナーなどの有機溶剤や漂白剤などの薬剤でお手入れしないでください。変色や変形の原因となります。
- 直射日光や冷暖房器具などの熱や風が製品に直接当たらないようにしてください。反りやゆがみ、割れ、変色などの原因になります。
- 暖房器具使用時は、室内温湿度を適正に保ってください。冬場などの暖房器具による室内の極端な乾燥は、天然木材の割れや反りの原因となります。
- 組み立て時は、組み立てに必要なスペースを十分に確保し、敷物を敷いてください。床や既存の家具のキズ防止になります。
- 塗装やプラスチック部にアルコールを含む消毒剤などが垂れた場合にはすぐにふき取ってください。また、過度なアルコール消毒剤でのふき掃除はお避けください。表面が変色や変質することがあります。

①本体 × 1

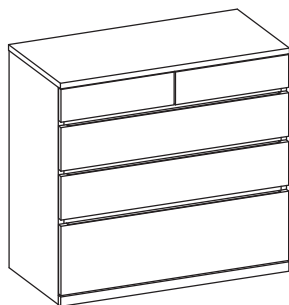

フィッティングパーツ

②フェルト×6(予備×2含む)

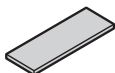

※4枚は①本体(底面)に取り付け済です。
※予備用に2枚別に入っています。

③転倒防止金具×2

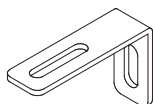

※①本体に取り付け済です。

④木ネジ(短)×2



※①本体に取り付け済です。

⑤木ネジ(長)×2

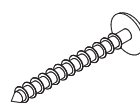

⑥仕切板×4

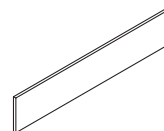

※引出し(小)の両側に取り付け済です。

各部の名称

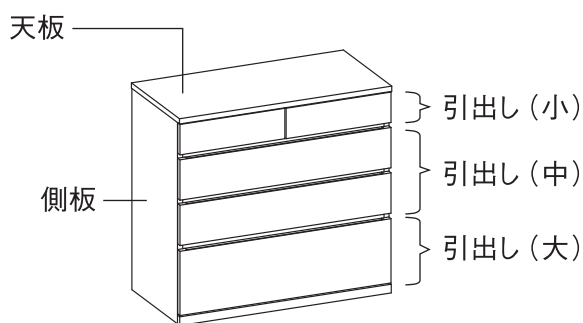

(完成図)

引出し

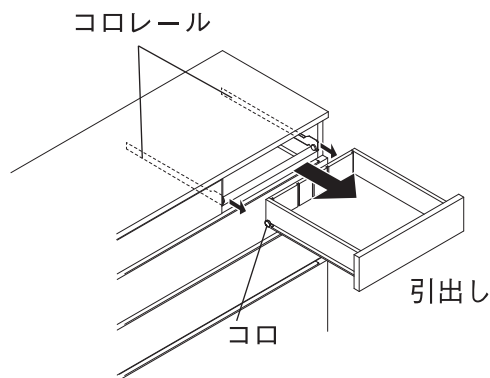

ご使用方法

引出しの着脱方法について

引出し（コロレールタイプ）

●取りはずしかた

本体から引出しを前方に引きながら取りはずします。その際、引出しの底を手で支えながらゆっくり取りはずしてください。

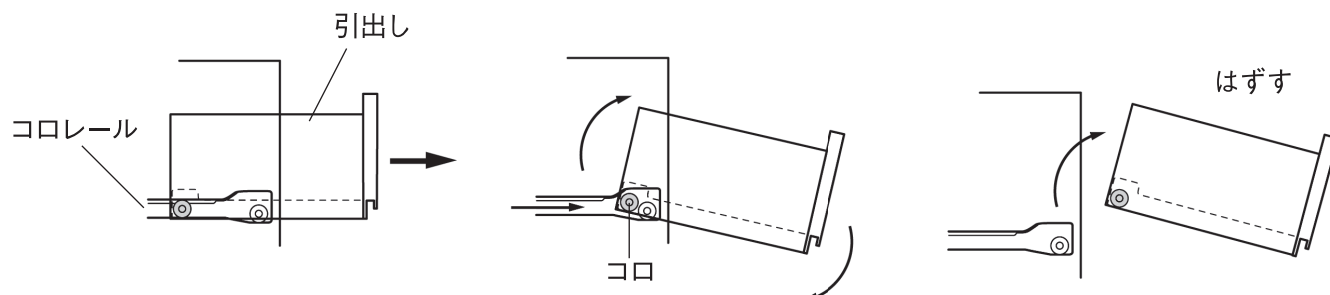

●取り付けかた

引出しについているコロと本体のコロレールを合わせ、水平にして静かに差し込んでください。



- ⊘ 引出しを強く引っ張らないでください。破損したり、引出しが抜け落ちたりケガの原因となります。
- ❗ 引出しの取りはずしや取り付けは、中の衣類や収納物を全て出してから行ってください。収納物が入ったまま取りはずそうとすると、破損したり、収納物が落下してケガをするおそれがあります。

移動について

●移動させる際は、製品を引きずらないでください。製品破損や床面へのキズ、ケガしたりするおそれがあります。



- ❗ 移動させる際は、収納物を取り除き、大人2人以上で移動させてください。1人で無理に移動させると、破損、ケガをするおそれがあります。
- ❗ 同時に引出しと扉が開かないように固定してください。本体が転倒してケガをするおそれがあります。

廃棄について

●廃棄の際は、居住地域の自治体のルールに従い、処分してください。

引出しの開閉について

●引出しを手前に引く際は、両手を均等に掛けて引き出してください。片手で片寄って行くと、スムーズに引き出せない場合があります。

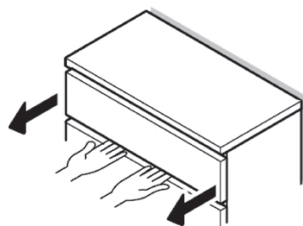

ご使用方法 (つづき)

引出し(小)の仕切り板について

●お好みの溝に、㊸を入れてください。

※不要なときは両側の溝に入れてください。

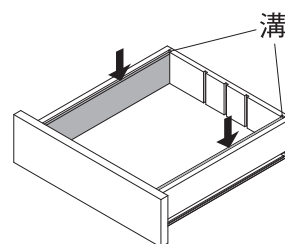
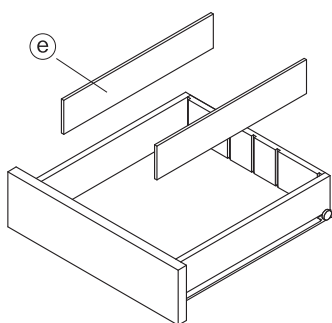

設置について

●設定後のフェルト調整について

設置した時にカタカタする場合は、予備に同梱しました㊸を重ねて㊸本体(底面)に貼って高さを調整してください。

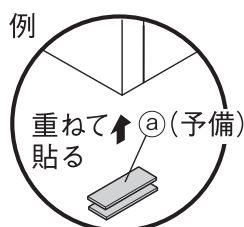

お手入れ方法

木部のお手入れ

- 塗装面のほこりはやわらかい布または、はたきで軽く払ってください。
- 汚れのひどい時は、3～5%に薄めた中性洗剤を浸した布で汚れを落とし、その後、水で浸した布で洗剤分をよくふき取ってください。次に乾いた布で軽くふいた後、自然乾燥させてください。
- 長時間、化学雑巾を接触させたままにしないでください。変色や表面がはがれる原因となります。

金属部のお手入れ

- 毎日のお手入れはやわらかい布で乾ぶきしてください。
- 汚れのひどい時は、3～5%に薄めた中性洗剤を浸した布で汚れを落とし、その後、水で浸した布で洗剤分をよくふき取ってください。次に乾いた布で軽くふいた後、自然乾燥させてください。
- 金属部には、防錆潤滑油を薄く塗り、やわらかい布で軽くふき取ってください。
- 引出しの動きが悪くなったと感じたときは、コロレールに防錆潤滑油を薄く塗ってください。

保守・点検

- 破損や変形した状態では使用しないでください。
- 各部にゆるみやグラつきがないか定期的に点検し、ゆるんでいたらしっかり締め直してください。ケガや製品の破損、床面へのキズ防止になります。
- 点検により破損箇所を発見した場合は、直ちに使用を中止してください。そのままご使用を続けた場合、変形、転倒や破損、ケガをするおそれがあります。
- 害虫を発見した場合は、直ちに殺虫や防虫処理をしてください。放置すると虫害が拡大するおそれがあります。

転倒防止金具の取付方法



警告

- ❗ 付属の⑥は必ず取り付けて使用してください。製品の転倒による事故を防ぐことに効果があります。
- ❗ 製品を壁に固定するための補助パーツです。
(※耐震用ではありませんので耐震用の固定用金具は別途準備し、取り付けてください。)
- ❗ 下記の手順に従って製品を壁にしっかりと固定してください。しっかり固定できてないと転倒してケガをするおそれがあります。
- ❗ 作業時には、必要に応じて保護メガネなど保護具を着用してください。思わぬケガをするおそれがあります。

④ 本体を壁面に設置し、「ご使用方法」の引出しの着脱方法について (P7) を参考に引出しを取り出し、柱や壁に固定してください。

① 天板下部付属の③を少しゆるめ、⑥を壁に当たるように調整して再び③を締めて⑥を固定してください。

② ⑥を壁に固定してください。

(柱や壁の下地 (間柱) が木材の場合：付属の④を使用してください。)

(壁の材質が木材以外の場合：壁の素材に適したネジ類 (市販品) をお買い求めください。)

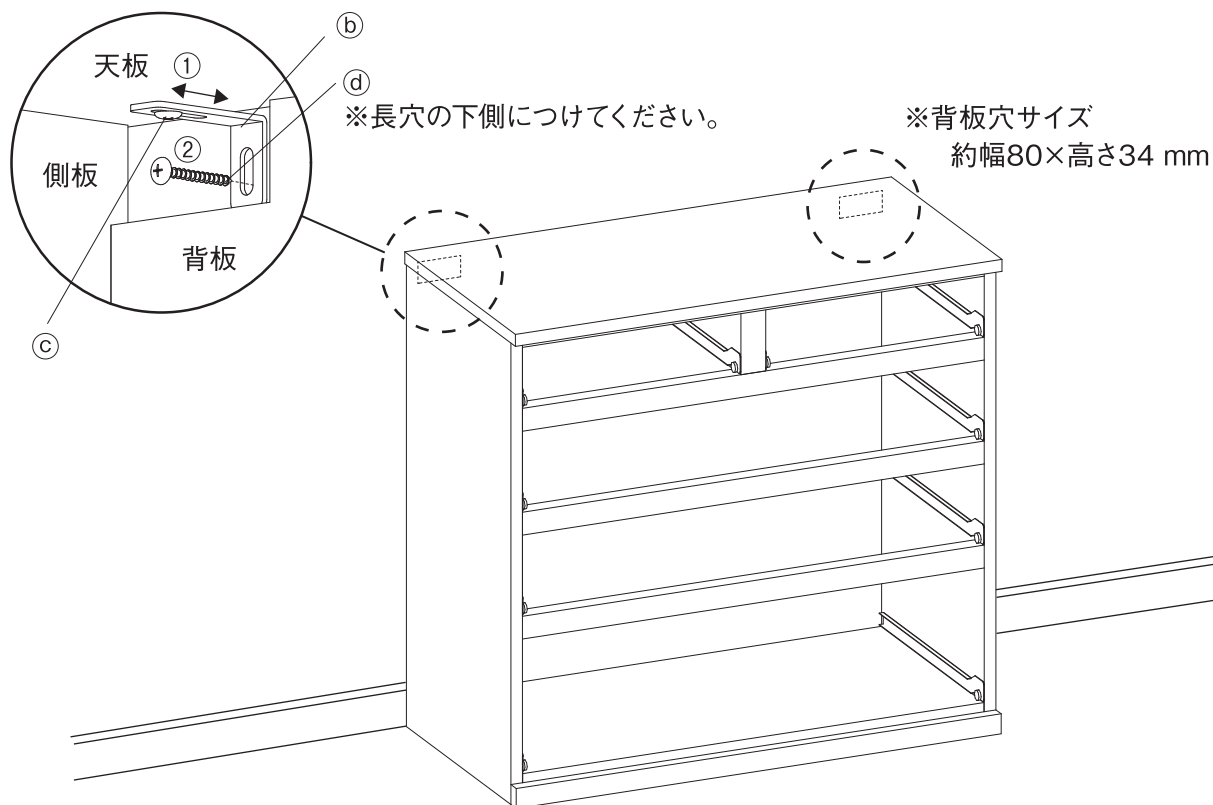

警告



行う

- ❗ 付属の⑥は、製品を壁に固定するための補助パーツです。取り付けて使用してください。取り付けずに使用すると、使用中に製品が転倒しケガをする原因となります。
- ❗ 壁の状態をお確かめの上で、壁の素材に適したネジ類を使用してください。適していないものでは強度が得られず、転倒して製品の破損や思わぬケガをする原因となります。
- ❗ 製品と壁に固定したネジなどは、確実に取り付けたことを点検し、その後も定期的に点検してください。また、地震などの激しい揺れや衝撃が加わった後にも必ず点検してください。点検の結果、ゆるみがあった場合は、製品の⑥の設置位置を変えて、取り付けてください。同じ場所に取り付けると強度が低下するおそれがあります。
- ❗ 付属の⑥は取り付け方法をよく読み、正しく取り付けてください。誤って取り付けられた状態では強度が弱まり、製品が転倒し、ケガをする原因となります。誤った取り付けによって生じた事故や損害については、責任を負えません。

ご使用に際して

天然木について

- 本製品は天然木(突板)を使用しているため、製品ごとに天然木材特有の個体差(木目や色合いなど)がありますが、あらかじめご了承ください。
- 天然木(突板)は下記の条件により、割れや反りなどが発生するおそれがありますので、ご注意ください。
 - ・直射日光の当たる場所でのご使用は出来る限りお避けください。どうしても直射日光が当たる場合は、カーテンなどで出来る限り避けてご使用ください。
 - ・冷暖房器具の近くでのご使用は出来る限り避け、必ず冷暖房の風が直接当たらないようにしてください。
 - ・特に冬の暖房による室内の極端な乾燥は、天然木の割れ、反りを発生させる原因となります。

ホルムアルデヒドの対策について

- ホルムアルデヒドとは
シックハウス症候群の原因物質の一つといわれています。常温で気化する、無色で刺激臭のある化学物質で、家具はもとより建築資材・壁紙を貼る接着剤などに含まれています。少しずつ分散されるため、ホルムアルデヒドに汚染された室内に長時間いると目がチカチカしたり、喉に不快な刺激を感じたりすることがあります。濃度が高いと呼吸困難を起こす場合もあります。
- お部屋の換気について



❗ 家具を設置の際は、室内の換気を十分にしてください。
化学物質に敏感な体質の方や乳幼児などアレルギー症状を起こすことがあります。

ホルムアルデヒドは空気中に分散されやすいので、普段からこまめに室内の換気を行うようにしてください。特に複数の家具を同時に設置した場合は、窓をできるだけ広く開け、十分な換気を行ってください。室内の温度が高くなると、ホルムアルデヒドは多く分散される傾向がありますので、夏季に室内を長時間閉め切っている場合は、特に換気をするようにご注意ください。換気効率をあげるため複数の窓を開けたり、換気扇、扇風機、サーキュレーターの利用をおすすめします。

- 化学物質に敏感な体質のお客さまへ
ホルムアルデヒドに限らず、シックハウス症候群に該当する化学物質の許容量には個人差があります。よって、室内濃度指針値(健康上望ましいとされるホルムアルデヒドの室内濃度値)以下の濃度であっても反応する体質の方もいらっしゃいます。現段階の無印良品の家具におきましても、ホルムアルデヒド分散量の少ない材料を極力使用しておりますが、まったく分散されないわけではありませんので、ご注意ください。
アレルギー症状が起きた際は、医師にご相談されることをおすすめします。
- ホルムアルデヒド吸着・分解シートについて
狭い空間ではホルムアルデヒドは逃げ場がなく、材料に再吸着する可能性があります。そこで、お手元に届くまで少しでもホルムアルデヒド濃度を低下させるために、無印良品の家具には、ホルムアルデヒド吸着・分解シートを同梱しています。
※同梱の「ホルムアルデヒド吸着・分解シート」は効力が落ちておりますので、燃えるゴミとして処分してください。

製品仕様

品名	木製チェスト4段・オーク材	木製チェスト4段・ウォールナット材
JAN	4550512851592	4550512851516
製品寸法	幅880×奥行440×高さ830 mm	
製品重量	約49 kg	
引出し寸法	(1段目) 幅344×奥行370×高さ80 mm (2～3段目) 幅784×奥行370×高さ120 mm (4段目) 幅784×奥行370×高さ190 mm	
引出し耐荷重	1段目 : 各約4 kg 2～4段目 : 各約7 kg	
用途	収納家具 (チェスト)	
材質 (オーク材)	天板 : 天然木化粧繊維板(オーク材突板フラッシュ構造) 内側 赤くるみ突板 芯材 パーティクルボード 側板・引出前板 : 天然木化粧繊維板(オーク材突板フラッシュ構造) 内側 プリント紙化粧繊維板 芯材 パーティクルボード 底板 : プリント紙化粧パーティクルボード 引出し内箱 : 桐材 表面加工 : ウレタン樹脂塗装	
材質 (ウォールナット材)	天板 : 天然木化粧繊維板(ウォールナット材突板フラッシュ構造) 内側 赤くるみ突板 芯材 パーティクルボード 側板・引出前板 : 天然木化粧繊維板(ウォールナット材突板フラッシュ構造) 内側 プリント紙化粧繊維板 芯材 パーティクルボード 底板 : プリント紙化粧パーティクルボード 引出し内箱 : 桐材 表面加工 : ウレタン樹脂塗装	
原産国	中国	

お問い合わせ先

製品のお問い合わせは、お買い上げの販売店もしくは下記お客様相談室までご連絡ください。

株式会社 良品計画

〒170-8424

東京都豊島区東池袋 4-26-3

お客様相談室でんわ

 0120-14-6404

Wooden chest 4 Drawers

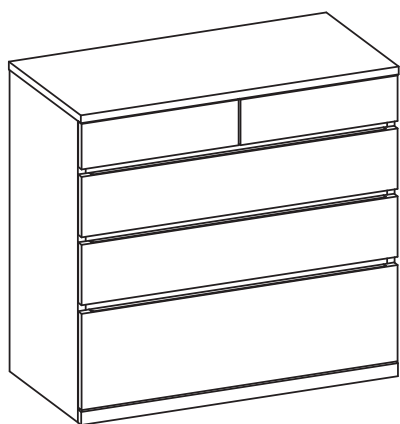

User Guide

Thank you for your purchase.

Read this User Guide before use to ensure correct use of the product.

Store this guide in an easily accessible place for future reference.

Table of Contents	Pages
Important Information (Safety Advice)	13 - 16
Parts	17
Part Names	17
Directions for Use	18 - 19
Care Instructions	19
Attaching the Anti-tip Brackets	20
General Notes	21
Specifications	22
Contact Information	22

Important Information (Safety Advice)



The instructions must be followed.

This User Guide contains important information for safe use of the product in order to prevent harm to users and other individuals as well as damage to property.

Please note the following contents (indications and graphic symbols) before reading the main contents of this guide and follow the given instructions.

- Explanations of Indications

The extent of injury and damage that may arise when the product is used incorrectly is classified and explained with the following symbols.

 DANGER Indicates a hazard with a high level of risk which, if not avoided, could result in death or serious injury ^{*1} to the user.	 CAUTION Indicates a hazard with a level of risk which, if not avoided, could result in injury ^{*2} to the user or property damage ^{*3} .
 WARNING Indicates a hazard with a level of risk which, if not avoided, could result in death or serious injury ^{*1} to the user.	

- Explanations of Graphic Symbols

Instructions are given in the form of the following graphic symbols. (Examples of graphic symbols are as follows.)



 Actions that are prohibited.	 Actions that must be taken.
---	--

*1 "Serious injury" indicates injuries, such as blindness, traumas, burns, bone fractures, poisoning, or electric shocks, that have long-term effects and require hospitalisation and/or long-term hospital visits for treatment.

*2 "Injury" indicates traumas or burns that do not require hospitalisation or long-term hospital visits for treatment.



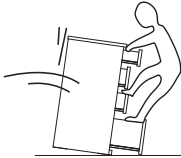
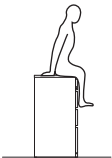
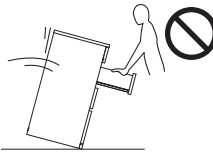
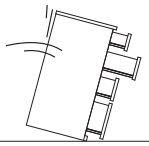

*3 "Property damage" indicates extended damage that involves the house or household property.

 DANGER	
 DON'Ts	<ul style="list-style-type: none"> • Do not let children stand, climb on, or hang from the drawer. Doing so may cause the product to fall over and lead to serious accidents.

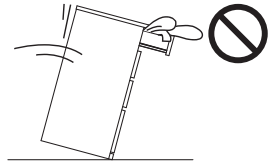
 WARNING	
 DON'Ts	<ul style="list-style-type: none"> • Do not let children climb on or hang from the product. Doing so may cause fall-over, damage and/or injury.  • Do not sit/stand on the product. Doing so may cause you to fall, or the product to become unstable and fall over or become damaged, leading to injury.  • Do not sit on or hang from the drawers, or pull them with excessive force. Doing so may cause the product to get damaged or fall over, resulting in injury.  • Do not open multiple drawers at the same time. Doing so may cause the product to lose its balance and fall over, leading to injury. 

WARNING (Continued)







- Do not place a TV on top of the product. Doing so can make the product fall over or cause the TV to fall, leading to serious accidents.
 - Do not store items only in the upper drawers. Doing so may cause the product to lose its balance and fall over, leading to injury.
 - Do not place toys or other objects that may appeal to children on the product. They may try to climb up and the whole product may fall over.
 - Do not put your hand into the roller slide of the drawers or grasp it. Doing so may cause injury.
 - Do not forcibly pull the drawers out. Doing so may cause the product to become damaged or the drawers to fall out and lead to injury.
 - Do not place near a heat source such as a heater. Doing so may cause a fire.
 - Do not attempt to repair or modify. Doing so reduces the strength of the product and may lead to injury.
 - Do not place on the power cord of an electrical appliance. Doing so may damage the cord, leading to an electric shock or a fire.
 - Do not leave unnecessary packaging materials within reach of small children. Children may accidentally pull them over their head, cover their mouth and/or nose and suffocate.
 - Do not keep the fitting parts within reach of small children, and be careful not to lose them. Children may accidentally swallow small parts and choke.
 - Do not store dirty or wet items. Doing so may cause mould on stored items or the product itself.
 - Do not use outdoors. Doing so may cause deformation or severe degradation, resulting in injury.
 - Do not use in an unstable state or location. Doing so may result in injury due to fall-over.
 - Do not place furniture and interior objects that are likely to fall over near the product. Doing so may cause fall-over, resulting in damage to the product or injury.
 - Do not let small children play near the product. Doing so may result in the product falling over and lead to damage or injury.
 - Do not use if damaged or deformed. Doing so may cause insufficient strength and lead to injury.
 - Do not place near appliances that generate heat such as cooking appliances (microwave, toaster oven, rice cooker etc.). Doing so may cause a fire.
- [Provided  Anti-tip Brackets]
- Do not use the provided anti-tip brackets as earthquake-proof fittings. Placing an excessive load such as vibrations caused by an earthquake or by leaning on the product may cause the parts to become detached, and the product to fall over, resulting in injury.
 - Do not use if the  provided anti-tip brackets or wood screws ( and ) are damaged or deformed. Doing so may reduce the strength of the product and cause the product to fall over, resulting in injury.





- Store the heavy items in the bottom drawer. This is to increase the stability of the product and make it less likely to fall over.
- Immediately stop use if damaged. Continued use of the damaged product may cause injury.
- Use a commercially available anti-tip earthquake-proof fittings to prevent tip-over in case of an earthquake.
- When storing an electrical appliance in the product, carefully read the instructions of the electrical appliance, and make sure there is enough space around for ventilation. Failure to do so may cause it to malfunction or lead to a fire.

WARNING (Continued)

 DOs	<p>[Provided  Anti-tip Brackets]</p> <ul style="list-style-type: none"> • The provided  anti-tip brackets are auxiliary parts used for securing the product onto a wall. Be sure to attach them. This is to prevent fall-over accidents caused by children climbing on the product. • When fixing the provided anti-tip brackets to a wall, check the condition of the wall and use a type of screws suitable to the wall material. Use of unsuitable screws will cause insufficient strength and the product to fall over, resulting in damage or unexpected injury. (The provided wood screws ( and ) are exclusively for use on wooden wall. If the wall material is not wood, use commercially-available screws according to the wall material.) • Make sure that the screws used to fix the product to the wall are fully and securely tightened, and periodically check the condition of the screws after installation. Furthermore, make sure to check the condition of the screws if the product has been subjected to harsh vibrations or shock such as an earthquake. When any looseness is found, reattach the anti-tip brackets on a different position.
--	---

CAUTION

 DON'Ts	<ul style="list-style-type: none"> • Do not install on an uneven floor, long-pile carpet, or any other unstable surface. Doing so may cause the product to fall over, resulting in injury. • Do not place anything exceeding the withstand load or anything only on one side even if it is within the withstand load. Doing so may cause product deformation or damage and lead to injury. • Do not use for other than its intended purpose. Doing so may cause damage, resulting in injury. • Do not place excessive load only on one side of the storage section. Also, do not forcibly pull or move the drawers in directions other than that intended. Doing so may cause scratches on the floor. • Do not use the product on an uneven floor when felt pads are applied to it. Doing so may cause them to come off, leading to dirt or scratches on the floor surface. • Do not put excessive load only on one side of the top board or shelf board. Doing so may cause deformation or damage. • Do not store small children's clothing, etc. inside. Distinctive smell of the product may linger on the clothing and lead to health hazards.
---	---

 DOs	<ul style="list-style-type: none"> • Ventilate the room well at the early stage of use. Formaldehyde contained in adhesive may still remain, and those with chemical sensitivity and small children may experience allergic reactions. • Regularly ventilate the room. Especially under the following conditions, infestation of mould and mites may occur, leading to health hazards. <ul style="list-style-type: none"> - Humid season - When condensation occurs due to difference between indoor and outdoor temperatures (e.g. in winter) - Excessive use of a humidifier • When moving the product, remove all stored items and be sure to move it with at least two adults. Moving it alone may cause damage or injury. • Secure the drawers firmly to prevent them from falling out while moving the product. Dragging the product, holding the top board, and not firmly securing the drawers when moving it may cause damage to the product or injury.
--	--

CAUTION (Continued)



DOs

- Install slightly away from the wall. This is to prevent air stagnation and condensation on the wall, and eventually mould growth. Avoiding direct contact with the wall also prevents discolouration of the wall paper.
- If there are small children, attach commercially-available corner guards on the corners of the product. This is to prevent the children from injuring themselves in case they fall against the product.
- Regularly check for any looseness or wobbling in the metal parts, and retighten them if any looseness is found. This is to prevent injury, product damage and floor scratches.
- Take out all the clothing and anything stored inside before installing/removing the drawer. Not doing so may cause damage or the contents to fall and lead to injury.
- Be careful not to get your fingers and hands caught when assembling or installing the product.
- The storage section is likely to accumulate moisture and cause mould. Use dehumidifying agents and regularly ventilate to keep it dry. Moisture may cause mould to grow on stored items or the product itself.

Note (Other Caution)

- Wipe the product with a damp, well-wrung cloth before first use.
- Apply felt pads or any protective materials to the bottom, or use an underlay. This is to protect the floor from scratches and discolouration due to reaction between the coating on the wooden parts and the floor when the product is installed on a cushioned vinyl flooring.
- Install on a flat and stable surface. Using on an unstable surface may cause product distortion or damage.
- Avoid exposure to direct sunlight and heat or air from heating and cooling appliances such as an air conditioner and a heater. Doing so may cause warping, distortion, cracking, or discolouration.
- Do not place hot or wet items directly on the product. Doing so may cause warping, distortion, cracking, discolouration or mould growth.
- Do not place plastic items (vinyl chloride resin, etc.) directly on veneer or natural wood for a long time. Doing so may cause discolouration or peeling of the coating.
- Do not directly place iron objects on the product. Iron can leave black marks if the product is wet.
- Do not place and drag items with rough bottom surfaces, such as ceramics, directly on the product. Doing so may cause scratches and dents on the product.
- To dispose of the packaging materials, follow the rules implemented by your local government.
- To dispose of the product, follow the rules implemented by your local government.
- Do not use bleach or organic solvents, such as thinner, for cleaning. Doing so may cause discolouration or deformation.
- Avoid exposure to direct sunlight and heat or air from heating and cooling appliances such as an air conditioner and a heater. Doing so may cause warping, distortion, cracking, or discolouration.
- Keep the room at an appropriate temperature and humidity level when using a heating appliance. Using heating appliances in winter may cause the room to become extremely dry, resulting in cracking or warping of natural wood.
- Secure enough space and place an underlay when assembling the product. This prevents the floor and other furniture from scratches.
- Wipe off immediately when alcohol-containing disinfectant is spilled on the coating or the plastic parts. Do not excessively wipe with alcohol disinfectant. Doing so may cause discolouration or deterioration of the surface.

Parts

Applies to both

Oak

Walnut

Ⓐ Main Unit × 1

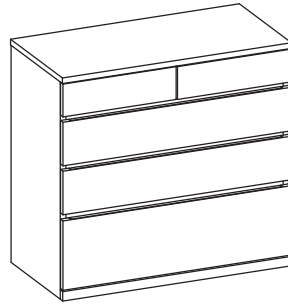

Fitting Parts

Ⓐ Felt pads × 6 (Including spare pads × 2)

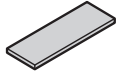

* Four of them are pre-attached to Ⓐ main unit (bottom).
* Two spare pads are included.

Ⓑ Anti-tip bracket × 2

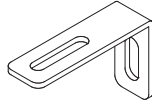

* Pre-attached to Ⓐ main unit.

Ⓒ Wood screw (S) × 2



* Pre-attached to Ⓐ main unit.

Ⓓ Wood screw (L) × 2



Ⓔ Divider × 4

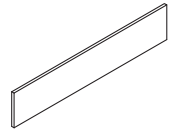

* Pre-installed in the inner sides of the drawer (S).

Part Names

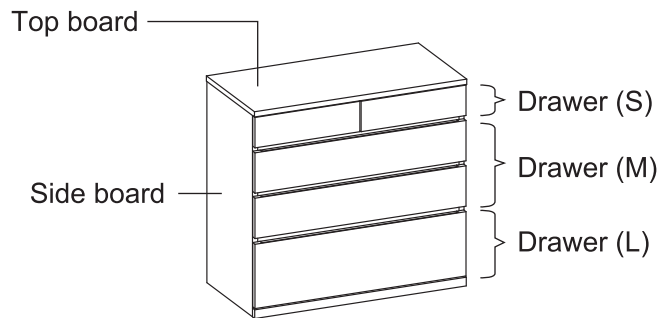

(Completion Image)

Drawer

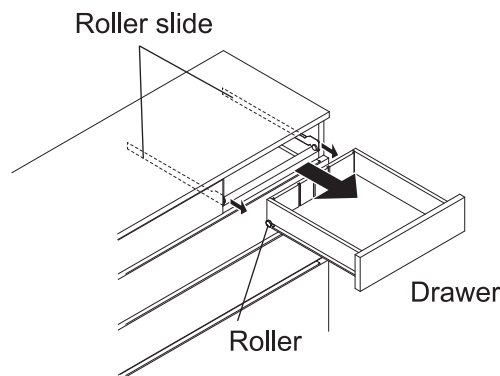

Directions for Use

Installing and Removing the Drawers

Drawer (Roller-slide Type)

- How to Remove

Slowly pull the drawer out from the main unit while holding the bottom of the drawer with both hands.

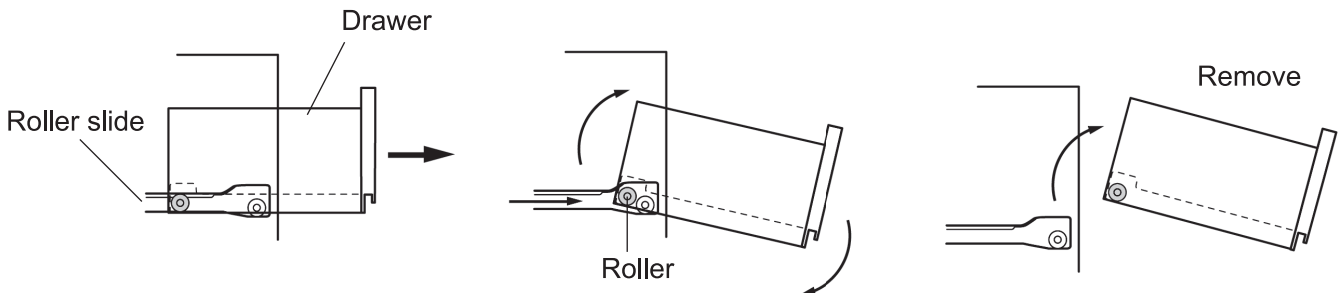

- How to Install

Align the rollers on the drawer with the roller-slides in the main unit. Insert gently while keeping the drawer level.

 CAUTION	<ul style="list-style-type: none">⊘ Do not forcibly pull the drawers out. Doing so may cause the product to become damaged or the drawers to fall out and lead to injury.❗ Take out all the clothing and anything stored inside before installing/removing the drawer. Not doing so may cause damage or the contents to fall and lead to injury.
--------------------	---

Moving the Product

- Do not drag to move the product. Doing so may cause product damage, floor scratches and/or injury.

 CAUTION	<ul style="list-style-type: none">❗ When moving the product, remove all stored items and be sure to move it with at least two adults. Moving it alone may cause damage or injury.❗ Secure the drawers to prevent them from opening. Not doing so may cause the product to fall over, resulting in injury.
--------------------	--

Disposal

- To dispose of the product, follow the rules implemented by your local government.

Opening and Closing the Drawers

- Pull the drawer open evenly with both hands. The drawer may not open smoothly with only one hand.

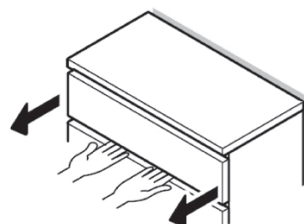

Directions for Use (Continued)

Divider for the Drawer (S)

- Insert ⑤ into the grooves of the desired positions.

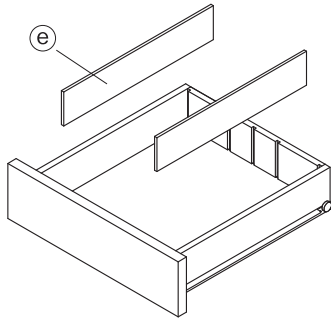

- * Store them in the grooves on both ends inside the drawer when not in use.

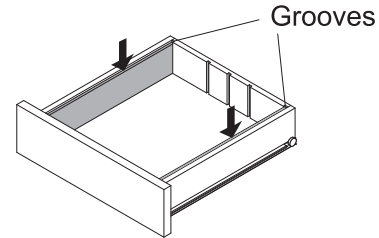

Installation

- Height adjustment using felt pads after installation

If the product is wobbling after its installation, attach one of ⑥ to the bottom of ④ main unit to adjust the height.

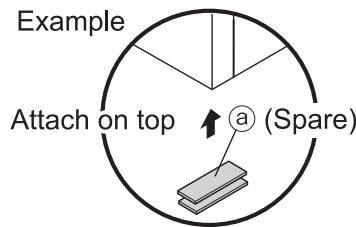

Care Instructions

Maintenance for Wooden Parts

- Gently wipe off dust from coated surfaces using a soft cloth or duster.
- If the product is heavily soiled, clean it with a cloth soaked in 3-5% neutral detergent solution and wipe off any detergent residue with a damp cloth. Then gently wipe with a dry cloth and let the product dry naturally.
- Do not leave a chemically treated cloth in contact with the product for a long time. Doing so may cause discoloration or peeling of the surface material.

Maintenance for Metal Parts

- For daily care, wipe with a soft, dry cloth.
- If the product is heavily soiled, clean it with a cloth soaked in 3-5% neutral detergent solution and wipe off any detergent residue with a damp cloth. Then gently wipe with a dry cloth and let the product dry naturally.
- Apply a thin coating of anti-rust lubricant to metal parts, and lightly wipe the excess off with a soft cloth.
- When the drawers became sticky, apply a thin coat of an anti-rust/lubricant oil to the roller slide.

Maintenance and Inspection

- Do not use if damaged or deformed.
- Regularly check for any looseness or wobbling in the product, and retighten them if any looseness is found. This is to prevent injury, product damage and floor scratches.
- Immediately stop use if any damaged parts are found during inspection. Continued use may cause deformation, tip-over, damage and/or injury.
- Take insecticidal measures immediately if any type of pest is found. If left untreated, pest damage may worsen.



Attaching the Anti-tip Brackets

 WARNING	<ul style="list-style-type: none"> ❗ Be sure to use the product with (b) attached. Doing so prevents fall-over accidents. ❗ They are auxiliary parts designed to secure the product to the wall. <u>(*They are not earthquake-resistant furniture anchors. Prepare a set of anchors for earthquake-proofing your furniture.)*</u> ❗ Follow the instructions below and securely fix the product to a wall. Not doing so may cause the product to fall over, result in injury. ❗ Wear protective gear such as safety glasses as necessary. Not doing so may cause unexpected injury.
---	---

Install (A) main unit against a wall. Then remove the drawers referring to "Installing and Removing the Drawers" (page 18) in "Directions for Use". Finally secure the main unit to a pillar or a wall following the directions below.

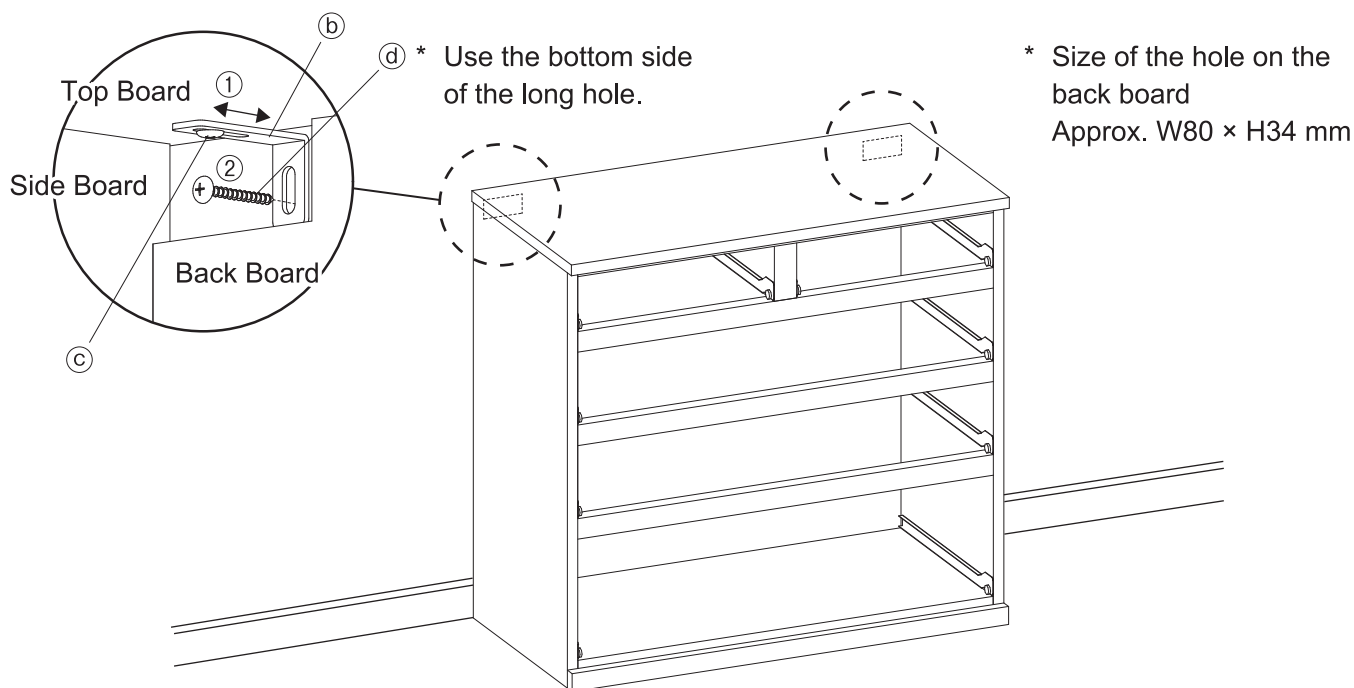
- ① Loosen (c) that are attached to the reverse side of the top board and adjust (b) so it is in contact with the wall. Then tighten (c) again to fix (b) in place.
- ② Fix the wall side of (b). (If the pillar or wall material is wood: Use the provided (d).) (If the wall material is not wood: Purchase commercially-available screws suitable to the material of the wall.)



 WARNING	
 DOs	<ul style="list-style-type: none"> ❗ (b) are auxiliary parts designed to secure the product to a wall. Make sure to attach the parts. Not doing so may cause the product to fall over, resulting in injury. ❗ Check the type (material) of the wall, and use screws suitable for the wall material. Use of unsuitable screws will cause insufficient strength and the product to fall over, resulting in damage or unexpected injury. ❗ Make sure that the screws used to fix the product to the wall are fully and securely attached and periodically check the condition of the screws after installation. Furthermore, make sure to check the condition of the screws if the product has been subjected to harsh vibrations or shock such as an earthquake. When any looseness is found, reattach (b) on a different position. Using the same hole may cause insufficient strength. ❗ Read the instructions on how to attach (b) and attach them correctly. Incorrect attachment may cause insufficient strength and cause the product to fall over, resulting in injury. Please note that we assume no responsibility for accidents or damage caused by incorrect attachment.

General Notes

Care Tips for Natural Wood Products

- As this product is manufactured using natural wood (veneer), there are individual differences (grain, colour, etc.) unique to natural wood.
- Note that cracking and warping may occur under the following conditions as natural wood (veneer) is used.
 - Avoid use in locations exposed to direct sunlight. If exposure to direct sunlight is unavoidable, use curtains, etc. to reduce the amount of sunlight.
 - Avoid use near heaters or air conditioners and make sure that the air from heater or air conditioner does not come into direct contact with the product.
 - In particular, use of heating appliances during winter causes the room to become extremely dry and may lead to cracking or warping of natural wood.

Formaldehyde Countermeasures

- What is Formaldehyde?

Formaldehyde is said to be a cause of sick house syndrome. It is a colourless, pungent-smelling chemical that vaporises at room temperature, often found in furniture, building materials, wallpaper adhesives, etc. As it is gradually released into the air, spending a long time in a room contaminated with formaldehyde can result in eye/throat irritation. Also, exposure to a high concentration of formaldehyde may cause breathing difficulties.

- Room Ventilation

 CAUTION	● Ventilate the room well when installing the furniture. Some individuals sensitive to chemicals and small children may experience allergic symptoms.
---	---

Be sure to frequently ventilate the room on a regular basis as formaldehyde is released into the air. Especially when installing multiple pieces of furniture at the same time, open the windows wide enough to allow adequate ventilation. Formaldehyde release tends to increase with temperature rise of the room. Therefore, be sure to ventilate well after the room has been closed up for a long time during summer. It is recommended that you open multiple windows and use a ventilation fan or an air circulator to increase ventilation efficiency.

- For Individuals Sensitive to Chemicals

There are individual differences in resistance to chemicals that are related to sick house syndrome other than formaldehyde. Therefore, even if the actual concentration in the room is lower than the indoor concentration guideline value (acceptable safe level of formaldehyde indoors), some people may react to formaldehyde. MUJI furniture are made with materials that contain as little formaldehyde as possible, but note this does not guarantee that they are completely formaldehyde-free. It is recommended that you seek medical attention if you experience any allergic symptoms.

- Formaldehyde Adsorption/Decomposition Sheet

Formaldehyde is readsorbed onto materials when there is nowhere for it to dissipate in a confined space. Therefore, a formaldehyde adsorption/decomposition sheet is included in the packaging to reduce formaldehyde concentration as much as possible before the product reaches the customer.

* The effect of the sheet will be diminished by the time the product reaches the customer. Dispose of the sheet as burnable waste after unpackaging.

Specifications

Product Name	Wooden chest 4 Drawers Oak	Wooden chest 4 Drawers Walnut
JAN	4550512851592	4550512851516
Product Dimensions	Approx. W880 × D440 × H830 mm	
Product Weight	Approx. 49 kg	
Drawer Dimensions	(Top Drawer) W344 × D370 × H80 mm (Second & Third Drawer) W784 × D370 × H120 mm (Bottom Drawer) W784 × D370 × H190 mm	
Drawer Withstand Load	Top Drawer : Approx. 4 kg Second to Bottom Drawer : Approx. 7 kg each	
Usage	Storage Furniture (Chest of drawers)	
Materials (Oak)	Top Board : Natural Wood Laminated Fibre Board (Oak Veneer Flush Structure) Inside : Red Walnut Wood Veneer Core Material : Particle Board Side Board / Drawer Front Board : Natural Wood Laminated Fibre Board (Oak Veneer Flush Structure) Inside : Print Laminated Fibre Board Core Material : Particle Board Bottom Board : Print Laminated Particle Board Drawer Inner Box : Paulownia Surface Finish : Urethane Resin Coating	
Materials (Walnut)	Top Board : Natural Wood Laminated Fibre Board (Walnut Veneer Flush Structure) Inside : Red Walnut Wood Veneer Core Material : Particle Board Side Board / Drawer Front Board : Natural Wood Laminated Fibre Board (Walnut Veneer Flush Structure) Inside : Print Laminated Fibre Board Core Material : Particle Board Bottom Board : Print Laminated Particle Board Drawer Inner Box : Paulownia Surface Finish : Urethane Resin Coating	
Place of Origin	CHINA	

Contact Information

For enquiries regarding the product, please contact the store of purchase.