

無印良品

一般家庭用 業務用としては使用しないでください

コンパクト超音波加湿器

形名 TPK-MJU080

取扱説明書

このたびはコンパクト超音波加湿器をお買いあげいただきまして、
まことにありがとうございました。

- 正しく使っていただくために、ご使用前に取扱説明書をよくお読みください。
お読みになった後は、いつでも取り出せるところに大切に保管してください。
特に1～4ページの「安全上のご注意」を必ずお読みください。
- この商品を使用できるのは日本国内のみで、国外では使用できません。

This appliance is designed for domestic use in Japan only and cannot be used in any other country.

もくじ

安全上のご注意	1-4
各部のなまえ	5-6
ご使用になる前に	7-8
ご使用方法	9
お手入れと保管	10-12
知っておいていただきたいこと	12
故障かな？と思ったら	13
仕様	13
アフターサービスについて	14
愛情点検	14
保証（保証書）	裏表紙



付属品

- ACアダプター
- お手入れブラシ
- 取扱説明書・保証書付（本書）







保証書付

ここに示した注意事項は、あなたや他の人々への危害や損害を未然に防止するための、安全に関する重要な内容ですので、必ずお守りください。その表示と意味は、次のようになっています。

- この表示を無視して、誤った使いかたをしたときに生じる内容を、2つに区分しています。

 警告	人が死亡または重傷を負う可能性が想定される内容
 注意	人が軽傷を負う可能性および物的損害のみの発生が想定される内容

- 本文中の絵表示の意味です。

 は、してはいけない「禁止」の内容です。	 一般的な禁止	 水ぬれ禁止	 ぬれ手禁止
● は、必ず実行していただく「強制」の内容です。	 必ず行う	 ACアダプターを抜く	

警告

ACアダプターのコードを乱暴に扱わない

コードを傷つけたり、破損したり、加工したり、無理に曲げたり、引っ張ったり、ねじったり、たばねたり、熱器具を近づけたりしない。また、重い物をのせたり、挟み込んだりしない。

- コードが破損し、火災・感電の原因になります。



禁止

分解や修理をしない

改造しない。また、修理技術者以外の人は、分解や修理をしない。

- 火災や感電・けがの原因になります。



分解禁止

修理は、お買いあげの販売店または、当社指定の「お客さま相談窓口」(P14参照)にご相談ください。

幼児の手の届く範囲では使用しない

- 感電・やけどの原因になります。



禁止

お手入れの際は必ずACアダプターをコンセントから抜く

- 感電・けがの原因になります。



ACアダプターを抜く

警告

異常時(こげくさい臭いなど)は、
運転を停止してACアダプターを
コンセントから抜く

- 異常のまま運転を続けると
火災や感電の原因になります。
お買いあげの販売店または、当
社指定の「お客さまご相談窓口」
(P14参照)にご相談ください。



ACアダプターを
抜く

ぬれた手でACアダプターを
抜きさししない

- 感電の原因になります。



ぬれ手禁止

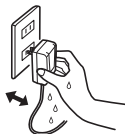

ACアダプターのコードや差し込み
プラグが傷んだり、コンセントの
差し込みが緩いときは使用しない

- 火災・感電・ショートの原因に
なります。



使用禁止

お手入れに台所用中性洗剤以外
は使用しない

- 他の洗剤などを使用すると、
有毒ガスが発生する原因に
なります。



禁止

本体を水につけたり、水をかけ
たりしない

- 火災・感電・ショートの原因に
なります。



水ぬれ禁止



排水方向から排水する

- 排水方向を誤ると、送風口から
水が本体に入りこみ、火災・感電・
ショートの原因になります。

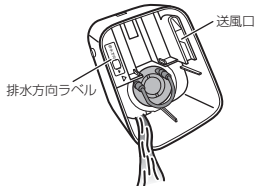

吹出口や本体のすき間にピンや
針金などの異物を入れない

- 感電やけがの原因になります。



禁止



実施

- 排水時、ACアダプターをコンセ
ントと本体から外してください。
- 排水のしかたは、10ページを
参照してください。

⚠ 注 意

使用しないときは、ACアダプターをコンセントから抜く



- けがや絶縁劣化による感電・漏電火災の原因になります。

ACアダプターを抜く

タンク以外による給水や本体への直接つぎ足しはしない



- 誤動作して、故障や水もれの原因になります。

禁止

ACアダプターをコンセントから抜くときは、コードを持たずに、必ずACアダプター本体を持って抜く



- 感電やショートして発火することがあります。

実施

高所や不安定な場所、家電製品の上に置かない



- 転倒すると水がこぼれ、感電やショートの原因になります。

禁止

使用中は本体を持ち運ばない



- 水がこぼれたり、送風口から水が入り故障や水もれの原因になります。

禁止

落下したタンク・本体は使用しない



- そのまま使用すると、水もれし、ショート・感電・発火の原因になります。お買いあげの販売店または、当社指定の「お客さまご相談窓口」(P14参照)にご相談ください。

禁止

移動するときは運転を止め、タンクを抜いて本体の水を捨てる



- 水がこぼれたり、送風口から水が入り故障や水もれの原因になります。

実施

使用中はお手入れをしない



- けがや故障の原因になります。

禁止

上フタやタンクをはずしたまま運転しない



- 水が飛び散り床を濡らしたり、故障の原因になります。

禁止

使用中はタンクに触らない



- 誤動作して、故障や水もれの原因になります。

禁止

定期的にACアダプターの差込みプラグのほこりを取る



- 湿気などで絶縁不良となり、火災の原因になります。

実施

本体に直接水を入れない



- 感電やショート、故障や水もれの原因になります。

実施

吹出口・吸気口をふさがない



- タオルなどを掛けしないでください。
- 故障や水もれの原因になります。

禁止

⚠️ お願い

タンクの水、本体内部は、常に清潔にする

- タンクは、毎日新しい水道水と入れ換えてください。
- 週に1~2回は霧化部に残っている水を捨て、細部の汚れを付属のブラシで落とした後、柔らかい布でふき取ってください。カビや雑菌が繁殖すると、悪臭の発生や、体質により、まれに健康を害する原因になります。
- 水を入れた状態で放置しないでください。
- 使用後に残った水は捨ててください。
- 医療用吸引器ではありませんので、直接吸引しないでください。



実施

アロマオイルや香水は使用しない



禁止

- 故障や水もれの原因になります。

DCプラグを本体から抜くときは、コードを持たずに、必ず先端のプラグを持って抜く



実施

- 感電やショートして発火することがあります。

⚠️ お願い

必ず水道水(飲用)を使用

40℃以上のお湯や浄水器の水、温水器の水、アルカリイオン水、ミネラルウォーター、井戸水などは絶対に使わないでください。

凍結に注意

凍結のおそれのあるときは、タンクと本体内の水を捨ててください。

- 凍結しますと、故障の原因になります。

テレビやパソコンなどの精密機器、壁や家具に霧を直接あてない

- テレビやパソコンなどの精密機器の故障、壁・家具の傷みやしみの原因になります。

お部屋の加湿以外には使用しない

この製品は一般家庭用の加湿器です。美術品や学術資料などの保存、業務用などの特殊用途には使用しないでください。

- 保存品の品質低下の原因になります。

白粉について

霧の蒸発に伴い加湿器の周辺に白い粉状のものが残ることがあります。これは、発生する霧(水道水)の中に含まれるカルシウムやマグネシウムなどのミネラル分です。有害なものではありませんが、加湿された空気が精密機器などの内部に入りますと、蒸発した後に白粉が生じ、作動不良など故障の原因になることがあります。

各部のなまえ

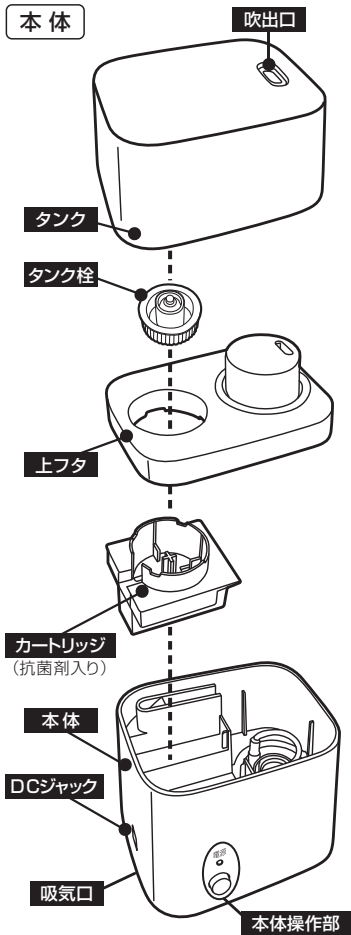

カートリッジの取り付けかた

カートリッジの合わせ方向 ∇ と本体の \triangle 刻印を合わせて取り付けてください。
(他の方向には、取り付けられません。)

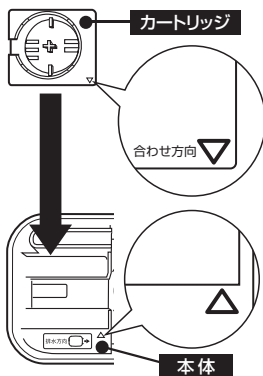

ACアダプター

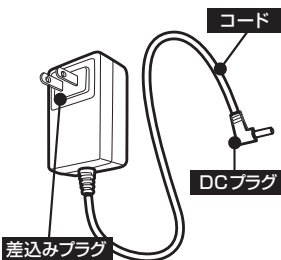

本体内部

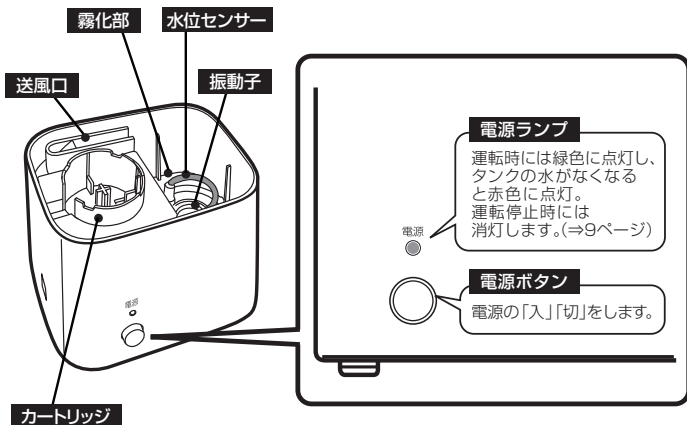

カートリッジ

カートリッジは必ず取り付けてご使用ください。

取り付けないと、本体に給水されず、運転しません。(電源ランプが赤色に点灯)

付属品



■カートリッジ(抗菌剤入り)について

- カートリッジ(抗菌剤入り)は、本体に溜まっている水を抗菌するものです。抗菌剤に触れても人体や動植物には無害です。
※幼児の手の届く範囲で使用しないでください。
※カートリッジ内の抗菌剤を取り出さないでください。
※抗菌剤を直接口に入れたり飲んだりしないでください。
- カートリッジ交換の目安は使いはじめから、約5年です。(但し使用頻度により異なります。)
【約5年】 例) 1日8時間使用、年間180日間使用の場合
交換用のカートリッジをお求めの場合は、お買いあげの販売店または、当社指定の「お客さまご相談窓口」(P14参照)にご相談ください。

ご使用になる前に

設置場所について

■正しい設置場所

- 必ず安定した平らな台の上に置いてください。
- 右図のように周囲との距離を十分にとってください。

■こんな場所に設置しない

- 電気製品(テレビ、パソコン、音響機器、精密機械、携帯電話、暖房機器など)の上や近く機器に水分や「白粉」が付着して、故障の原因になります。
- 壁やカーテン、家具、ふすま、障子、ポスターなどに、吹出口から出る霧が直接あたるところ「白粉」が付着したり、しみや変形の原因になります。
- 直射日光やエアコン、暖房機などの温風があたるところ変形・変色の原因になります。
- 床や畳の上
つまづいてけがをしたり、加湿器が倒れて水がこぼれ、故障の原因になります。
- カーペットやじゅうたん、ふとんなどの上
加湿器が倒れて水がこぼれたり、吸気口がふさがれて故障の原因になります。

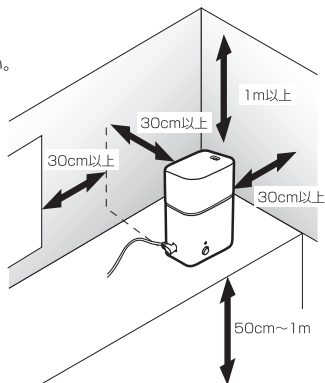

使用温度範囲について

- 室内の温度が、5～35℃でご使用ください。

結露について

- 本商品はタンクの水を高周波で振動させることにより霧状の水分を空气中に飛散させる超音波加湿器です。霧状の水分は継続的に飛散されますので、室内の湿度が高く、温度が低い場合、気化されず、周辺に結露として現れることがあります。暖房を止めた夜間など、室温が低く湿度が高い場合は結露が顕著に現れますので、暖房でお部屋が乾燥している場合にご使用されることをおすすめいたします。
- 設置場所により、吸気口がふさがれた状態で運転すると霧の出かたが目に見えて低くなり結露の原因になります。本体の下にじゅうたんやタオルなどの柔らかい物を敷きますと、空気口が塞がれ、床面に水滴が付着しやすくなります。本体は床面に直接おいてご使用ください。

タンクに水を入れる

①本体からタンクを取りはずす

②タンクに水を入れる

- タンク栓をはずし、水道水を満水以下に注水してください。
- タンク栓を締めます。

③タンクを本体にセットする

- タンクは落としたりしないで、ゆっくりとセットしてください。
- タンクが確実にハマっていることを確認してください。
- タンクを本体にセットした直後にタンク内の水が本体に流れこまない場合、電源ボタンを押しても運転が始まりません。(電源ランプが赤色点灯のまま)これは水の表面張力によるもので故障ではありません。このような症状が現れたときは、タンクを(数回)少し持ち上げてみてください。タンクの水は本体に流れこみます。
- タンクの水が無くなり、水を再補給した直後にタンク内の水が本体に流れこまない場合(電源ボタンを入れ直しても電源ランプが赤色から緑色に変わらないとき)も同様の処置をすることによりタンクの水は本体に流れこみます。

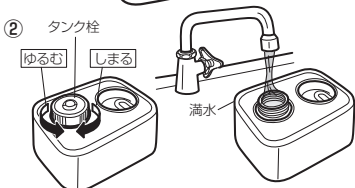
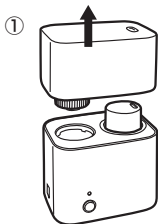

■お願い

- 40℃以上のお湯や化学薬品・芳香剤・香料・アロマオイル・汚れた水・ミネラルウォーター・アルカリイオン水・マイナスイオン水・井戸水などは入れないでください。
- タンク栓を確実に締めてください。ただし、必要以上に締めると逆に、水がこぼれることがありますのでご注意ください。
- セットしたあとのタンクを触ったり、着脱をくりかえさないでください。また、本体は傾けたり、移動したりしないようにしてください。

加湿器を移動する場合は、必ず本体からタンクをはずしてください。

タンクをはずさないで移動すると、本体内の水位が上昇し、水漏れや超音波振動による上フタ変形の原因になります。

※本体内の水位が異常に上昇した場合、電源ボタンを「入」

にしても吹出口から霧が出なくなります。その時はすぐに

電源ボタンを「切」にし、本体内の水を捨ててください。(10ページ参照)

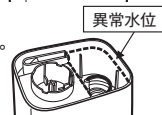

ご使用方法

1. ACアダプターを接続する

- ①ACアダプターのDCプラグを本体のDCジャックに差し込む。
- ②差し込みプラグをコンセントに差し込む。

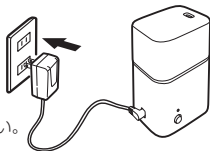

■お願い

- 必ず付属のACアダプターをご使用ください。
- DCジャック部に水が付着していないことを確認してください。水が付着している場合は、乾いた布で拭き取ったあと、十分に乾燥させてください。

2. **電源ボタン** を押す

- 「電源」ランプが緑色に点灯し、運転を開始します。
※運転開始直後は、霧が安定しないことがあります。30分ほど運転を続けると徐々に安定してきます。
- 水が入っていない状態(空焚き)での操作はしないでください。
- 運転開始後は本体を移動したり、傾けたりしないでください。本体内の水量が増し、水もれを起こしたり霧がでなくなることがあります。(P13参照)



3. 使用後は **電源ボタン** を押し、「切」にする

- 電源ランプが消灯し、加湿運転を停止します。
- 外出時や長期間使用しないときは、ACアダプターをコンセントから抜いてください。
- 水を入れた状態で放置しないでください。
- 使用後に残った水は捨ててください。

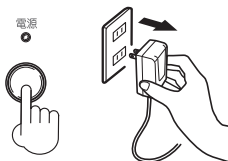

電源ランプが赤色に点灯(給水表示)したとき

タンクの水がなくなると、電源ランプが緑色点灯から赤色点灯に変わり、運転を停止します。

- 電源ボタン** を押して電源を「切」にしてください。
 - タンクに水を入れてください。
 - タンクを本体にセットしてください。
 - タンクから本体への給水が終わったら、**電源ボタン** を押してください。(電源ランプが緑色に点灯し、運転を開始します。)
- ※1:電源を「切」にしないで、本体に給水しても、運転は自動的に再開しません。運転を再開するときは、必ず給水後に、**電源ボタン** を入れ直してください。
- ※2:タンクを本体から外して持ち運ぶときは、タンク栓周囲に付いている水滴が垂れないように布などでふき取ってから持ち運んでください。

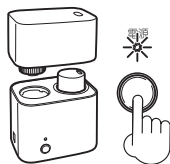

■お願い

- タンク以外による給水はしないでください。
- 本体への直接給水やつぎ足しはしないでください。
- タンクに水が残っている状態での給水はしないでください。
※誤動作して、故障や水もれの原因になります。

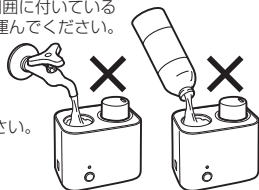

お手入れと保管

⚠ 警告

- 週に1～2回は、お手入れをしてください。
- ※ 必ずACアダプターをコンセントから抜き、DCプラグを本体からはずしてください。

お手入れ

■排水のしかた

- ① ACアダプターをコンセントから抜いて、DCプラグを本体からはずす

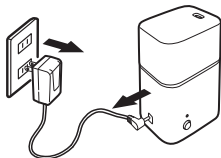

- ② タンクと上フタを本体からはずす

- テーブルなどの安定した場所で本体をしっかり押さえてはずしてください。押さえかたが弱いと、上フタがはずれた反動で本体内の水が飛び散ることがあります。



- ③ 本体を図の方向にかたむけて排水する

- 本体内部の「排水方向」を確認し、矢印の方向から排水してください。
- ※ 排水方向を誤ると、送風口から水が入り、水もれや故障の原因になります。
- 排水のあと、本体に付着した水分は、柔らかい布でふき取ってください。

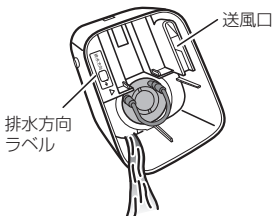

■本体・上フタ

- 本体外側は、水を含ませた柔らかい布で汚れをふき取ってください。
- ※ 本体の丸洗いはしないでください。感電や故障の原因になります。
- ※ シンナー、ベンジン、ミガキ粉、たわしなどを使用しないでください。変色・変質の原因になります。
- ※ 汚れがひどい場合は、ぬるま湯でうすめた台所用中性洗剤(食器用)を布にふくませ固くしぼってふいてください。

お手入れと保管

■本体の霧化部、振動子・水位センサー

※週に1～2回は、お手入れしてください。

- 振動子の表面や水位センサー周辺に付着した汚れは、付属のブラシを軽くあてて落とし、柔らかい布でふき取ってください。

※振動子の表面を金属ブラシや金属ヘラ、研磨剤入りのタワシやミガキ粉などで絶対にこすらないでください。

振動子が変形したり傷がつくと、加湿量が少なくなったり、故障の原因になります。

※水位センサーは定期的にお手入れし、いつも清潔な状態にしてお使いください。

数日間のご使用で水位センサー周辺に水道水のミネラル成分が結晶(汚れ)となって付着します。このような状態のまま使いつづけますと、水位センサーが誤動作して振動子の故障の原因となります。

- 本体内部の汚れは、水を浸した柔らかい布でふき取ってください。

お手入れブラシ



霧化部

水位センサー

振動子

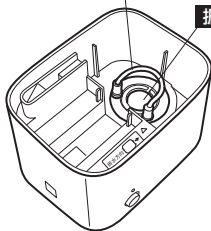

■カートリッジ

- 水道水で流し洗いたあと柔らかい布でふき取ってください。

※洗剤は使用しないでください。

※カートリッジには抗菌剤(ビーズ状)が入っています。

分解は絶対にしないでください。また、幼児の手の届く範囲に放置しないでください。

抗菌剤は危険な化学物質ではありませんが、誤って飲み込んでしまった場合は、口をよくすすぎ、掛かりつけの医師にご相談ください。

- カートリッジをお手入れしたあと、本体に取り付けるときは、取り付け方向にご注意ください。

(⇒5ページ)

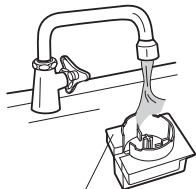

カートリッジ

■ タンク

- 新しい水道水を半分程度入れ、タンク栓を締めて2~3回振り洗いしてください。
- タンク栓も水洗いしてください。
※タンクの洗浄は毎日行ってください。
※タンクを落としたり、ぶつけたりしないように注意してください。
- ※洗剤は使用しないでください。

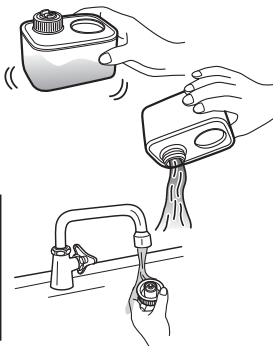

タンク栓のパッキンは、消耗品です。パッキンにヒビ、亀裂、変形、硬化、変色がある場合や、長期間の使用で水がもれる場合は、タンク栓全体を交換してください。お買いあげの販売店にご相談ください。

パッキン



パッキン

保管

お手入れ後、水をよく切って自然乾燥させ、お買いあげ時の箱に入れて湿気の少ない場所に保管する。

- ※本体内部やカートリッジ、タンクの内部は十分に乾燥させてください。
水が残っていると、カビの発生や悪臭の原因になります。

知っておいていただきたいこと

音について

- 内部から“ブーン”と音がするのは、ファンが作動しているときの音で、故障ではありません。
- タンクをセットしたときや使用中に“ポコポコ”と音がしますが、タンクから水が流出するためです。

雑音防止について

- ラジオ・AV機器・補聴器・電話・パソコンなどを近付けて使用すると雑音が入ることがあります。このようなときは、本体から1m以上離してご使用ください。
また、他のコンセントを使用してください。

凍結について

- 凍結のおそれがあるときは、タンクと本体内の水を捨ててください。
そのまま使用すると、破損・故障の原因になります。
- タンク・本体内の水が凍結した状態で使用しないでください。

故障かな？と思ったら

症状確認と処置

症状	確認してください	処置
霧が出ない	<ul style="list-style-type: none"> ●タンクの水がなくなっていないですか。 ●本体の水位が高すぎませんか。 ●ACアダプターがコンセントとDCジャックへ確実にさし込まれていますか。 ●電源ランプが給水表示(赤色点灯)したあと、給水したままになっていませんか。 	<ul style="list-style-type: none"> ●タンクに水を入れてください。(⇒8ページ) ●本体の水を少し捨ててください。(排水方向にご注意ください。⇒10ページ) ●正しく接続してください。 ●電源ボタンを入れ直してください。(⇒9ページ)
霧の出が悪い	<ul style="list-style-type: none"> ●振動子の表面に水あかなどの汚れが付着していませんか。 ●電源スイッチをONした直後、ミスト量が少ない場合があります。約15分程度そのままで放置してください。 	<ul style="list-style-type: none"> ●振動子をお手入れしてください。「必ず付属ブラシを使用」(⇒11ページ) ●ミストの量が電源ONした時より増えていれば、超音波式特有の症状ですので、故障ではありません。
ACアダプターが暖かい	通電により暖かくなりますが、安全性に問題はありません。	故障ではありません。
本体の水が白くにごる	使いはじめの頃に、抗菌剤の表面に付着した成分が溶け出し、白くにごることがあります。	異常ではありません。

仕様

形名	TPK-MJU080	付属品	ACアダプター、お手入れブラシ 取扱説明書・保証書付(本書)
電源	専用ACアダプター(付属) 入力 AC100V 50/60Hz 出力 DC24V 1.0A	適応床面積 (目安)	木造和室 2.2㎡(1.3畳) プレハブ洋室 3.7㎡(2.2畳)
コード長	約1.8m	加湿量	約80mL/h(連続)
消費電力	12.7W	連続加湿時間	約3.7時間
寸法	幅105×奥行80×高さ133mm	タンク容量	約300mL
質量	約0.45kg(ACアダプターを除く)	電気代	約0.28円(1時間あたり)

※適用床面積の目安は、日本電機工業会規格(JEM 1426)に基づき表示しています。

※電気代は、電力料金目安単価22円/kWh(税込)として計算しております。

ただし、電力会社およびご家庭の電力使用量、器具の使用条件などにより多少異なります。

※連続加湿時間とは、連続して加湿したあとの給水状態(本体に水が残った状態)から次の給水までの時間を表します。

※加湿量・連続加湿時間は、使用環境や器具、電源電圧のバラツキにより大幅に左右されますので目安としてください。

※仕様は改良のため、予告無く変更することがあります。

アフターサービスについて

1. 保証書(この取扱説明書に印刷されています)

- 保証書は、必ず「お買いあげ日・取扱販売店名」などの記入をお確かめのうえ、内容をよくお読みの後、大切に保管してください。
- 保証期間は、お買いあげ後1年間です。パッキンは消耗品ですので有料となります。

2. 修理を依頼されるときは

- 保証期間中の修理：保証期間中でも、有料になることがあります。くわしくは、保証書をご覧ください。
- 保証期間が過ぎたあとの修理：修理により使用できる場合は有料修理いたします。くわしくは、「お買いあげの販売店」にお問い合わせください。

3. 補修用性能部品の保有期間

- このコンパクト超音波加湿器の補修用性能部品は製造切後、6年間保有しています。性能部品とは、商品の機能を維持するために必要な部品です。

4. アフターサービスのお問い合わせ

- 修理・点検に関するご相談・ご不明な点は、お買いあげの販売店または、下記の「お客さまご相談窓口」にお問い合わせください。

愛情点検		★長年ご使用の加湿器の点検を!	
	このような症状はありませんか	●水もれする。 ●コードを動かすと、途中で止まる。 ●運転中、異常に大きい音がしたり、激しく振動する。 ●本体が異常に熱かったり、こげくさい臭いがする。 ●その他の異常や故障がある。	ご使用中止 このような症状のときは、使用を中止し、故障や事故防止のため、コンセントから差込みプラグを抜いて、お買いあげの販売店にご相談ください。

お客さまご相談窓口

■まずはお買いあげの販売店へ…

家電商品の修理のご依頼やご相談は、お買いあげの販売店へお申し出ください。
転居や贈答品でお困りの場合は、下記の相談窓口にお問い合わせください。

商品についての全般的なご相談 <株式会社 良品計画 お客様>

受付時間：平日 10:00～21:00 / 土・日・祝 10:00～18:00

総合相談窓口 ☎ 0120-14-6404 株式会社 良品計画 お客様室
〒170-8424 東京都豊島区東池袋4-26-3

家電商品の修理サービスについてのご相談 <テクノプラスジャパン株式会社>

受付時間：月曜日～土曜日 9:00～17:30 (日曜、祝日、当社休日を除く)

修理相談窓口：050-3776-3686

☆上記のご相談窓口の名称、電話番号は変更することがありますのでご了承ください。

お客さまご相談窓口におけるお客さまの個人情報の取り扱いについて

お客さまご相談窓口でお受けした、お客さまのお名前、ご住所、お電話番号などの個人情報は適切に管理いたします。また、お客さまの同意がない限り、業務委託の場合および法令に基づき必要と判断される場合を除き第三者への開示は行いません。なお、お客さまが当社にお電話でご相談、ご連絡いただいた場合には、お客さまのお申し出を正確に把握し、適切に対応するために、通話内容を録音させていただくことがあります。

<利用目的>お客さまご相談窓口でお受けした個人情報は、商品・サービスに関わるご相談・お問い合わせおよび修理の対応のみを目的として用います。なお、この目的のためにテクノプラスジャパン株式会社および関係会社で上記個人情報を利用することがあります。

<業務委託の場合>上記目的の範囲内で対応業務を委託する場合、委託先に対しては当社と同等の個人情報保護を行わせると共に、適切な管理・監督をいたします。

個人情報の取り扱いについての詳細はホームページ<http://www.techno-group.com>をご覧ください。

無料修理規定

この保証書は、本書記載内容で無料修理を行うことをお約束するものです。

お買いあげの日から下記保証期間中に、取扱説明書、本体表示その他の注意書きに従った正常な使用状態で故障した場合には、本書記載内容にもとづき、無料修理いたしますので、商品と本保証書をご持参ご提示のうえ、お買いあげの販売店にご依頼ください。

- 保証期間内でも次のような場合には有料修理となります。
 - 使用上の誤り、または改造や不当な修理による故障または損傷。
 - お買いあげ後の落下、引っ越し、輸送等による故障または損傷。
 - 火災・地震・水害・落雷・その他の天災地変ならびに公害や異常電圧その他の外部要因による故障または損傷。
 - 業務用としての使用、車両・船舶への搭載など一般家庭用以外に使用された場合の故障または損傷。
 - ホ. 本書の提示がない場合。
 - ヘ. 本書にお買いあげ年月日、お客様名、取扱販売店名の記入のない場合、あるいは字句を書き換えられた場合。
 - ト. 水道水以外の液体や、水道水に他の物質を添加して使用し、故障した場合。
 - チ. 消耗部品の交換、仕様変更など。
- 保証期間内でも商品を修理窓口へ送付された場合の送料は、お客様のご負担となります。
 - ご転居の場合は事前にお買いあげの販売店にご相談ください。
 - ご贈答品等で本書に記入してあるお買いあげの販売店に修理をご依頼になれない場合には、「お客さまご相談窓口」(14ページ)をご覧ください。
 - 本書は日本国内においてのみ有効です。 Effective only in Japan.
 - 本書は再発行いたしませんので紛失しないよう大切に保存してください。

無印良品 コンパクト超音波加湿器 保証書		持込修理
形名	TPK-MJU080	この保証書は、本書記載内容で無料修理を行うことをお約束するものです。 お買いあげの日から左記保証期間中に、取扱説明書、本体表示その他の注意書きに従った正常な使用状態で故障した場合には、本書記載内容にもとづき、お買いあげの販売店が無料修理いたしますので、商品と本保証書をご持参ご提示のうえ、お買いあげの販売店にご依頼ください。 お客様お名前、ご住所、お買いあげ日の記入、および保証書貼付用レシートのない場合は無効となりますから必ずご確認ください。 お客様にご記入いただいた保証書の控えは、保証期間内のサービス活動及びその後の安全点検活動のために記載内容を利用させていただきます場合がございますので、ご了承ください。
お客様	ふりがな お名前	
	ご住所	様
保証期間	お買いあげ日 年 月 日	本体は1年間
保証書貼付用レシート貼付欄		

レシートが未貼付の場合は無効です。

※ネットストアご購入の場合は、お買いあげ日シール(店舗印)の同梱はございません。

お買いあげ日は、ネットストアマイページ「注文履歴」にてご確認をお願い申し上げます。

- この保証書は本書に明示した期間、条件のもとにおいて無料修理をお約束するものです。従ってこの保証書によって保証書を発行している者(保証責任者)、及びそれ以外の事業者に対するお客様の法律上の権利を制限するものではありませんので、保証期間経過後の修理等についてご不明の場合は、お買いあげの販売店または「お客さまご相談窓口」(14ページ)にお問い合わせください。
- 保証期間経過後の修理、補修用性能部品の保有期間について詳しくは、14ページの「アフターサービスについて」の項をご覧ください。

販売元

株式会社 良品計画

〒170-8424 東京都豊島区東池袋4-26-3

お客様室でんわ ☎ 0120-14-6404

平日 10:00~21:00

土・日・祝 10:00~18:00

製造管理元

テクノプラスジャパン株式会社

〒103-0024 東京都中央区日本橋小舟町1-2-7

日本橋MMビル 5F