

- パイン材ユニットシェルフ・棚板ワイド・86cm幅用
- パイン材ユニットシェルフ・棚板ワイド・58cm幅用
- パイン材ユニットシェルフ・棚板・86cm幅用
- パイン材ユニットシェルフ・棚板・58cm幅用
- パイン材ユニットシェルフ・奥行25cmタイプ・棚板・86cm幅用
- パイン材ユニットシェルフ・奥行25cmタイプ・棚板・58cm幅用

組立・取扱説明書

この度は本製品をお買い上げいただき、誠にありがとうございます。
ご使用前に本書をよくお読みいただき、内容を理解した上で、正しく組み立て、正しくお使いください。
また、本書はいつでも確認できるように大切に保管してください。

もくじ	ページ
重要なお知らせ（安全上のご注意）	2～3
パーツリスト	4
各部の名称	4
組立方法	5
ご使用方法	6～7
お手入れ方法	7
ご使用に際して	8
製品仕様	9
お問い合わせ先	9

重要なお知らせ (安全上のご注意)



必ずお守りください。

本書には、お使いになる方や他の人への危害と財産への損害を未然に防ぎ、安全に正しくお使いいただくために、重要な内容を記載しています。

次の内容（表示・図記号）をよく理解してから本文をお読みになり、記載事項をお守りください。

●表示の説明

誤った使い方をしたときに生じる危害や損害の程度を区分して説明しています。

 警告 使用者が死亡または重傷(※1)を負うことが想定される内容です。	 注意 使用者が傷害(※2)を負うことや物的損害(※3)が発生することが想定される内容です。
---	--

●図記号の説明



お守りいただく内容を次の図記号で説明しています。(次は図記号の例です。)

 してはいけない「禁止」の内容です。	 実行しなければならない内容です。
---	--



※1 重傷とは、失明やケガ、やけど、骨折、中毒、感電などで後遺症が残るもの及び治療に入院、長期の通院を要するものをさします。

※2 傷害とは、治療や入院や長期の通院を要しない、ケガ、やけどをさします。

※3 物的損害とは、家屋、家財にかかわる拡大損害をさします。

 警告	
 禁止	<ul style="list-style-type: none">●上部に重たい物は置かないでください。地震などで物が落ちたり、棚ごと倒れたりして、ケガをするおそれがあります。●ストーブなど引火するおそれのある物を近くに置かないでください。火災の原因になります。●製品で電化製品の電源コードを踏まないでください。コードが破損し、感電や火災の原因となります。
 行う	<ul style="list-style-type: none">●基本セット(※)もしくは追加用帆立(単品)に付属の組立・取扱説明書をよく読み正しくお使いください。組み立てた製品に対し、お使いになる上での注意が記載されており、ケガを防ぎ安全にお使いいただくために重要です。

※パイン材ユニットシェルフの帆立、棚板、クロスバーがセットになった製品。

 注意	
 禁止	<ul style="list-style-type: none">●棚板のメタルガイド(端部)を直接触らないでください。指や手を切るおそれがあります。●組み立てが不完全なまま使用しないでください。固定部分がはずれてケガの原因になることがあります。●移動させる際は、製品を引きずらないでください。製品破損や床面へのキズ、ケガしたりするおそれがあります。●奥行寸法の異なる帆立に取り付けしないでください。正しく固定できず、棚板などが落下し、ケガをするおそれがあります。●指定の用途以外で使用しないでください。破損してケガをするおそれがあります。●耐荷重を超えて物をのせたり、耐荷重内でも一部に片寄ってのせたりしないでください。変形や破損の原因となり、ケガをするおそれがあります。●修理や改造はしないでください。製品の強度が弱くなり、ケガをするおそれがあります。●屋外では使用しないでください。変形や著しい劣化が起こり、ケガをする原因となります。

⚠ 注意



行う

- 棚板取り付け時は、取り付け部分をよく確認し、指や手をはさまないように設置してください。
- 棚板のメタルガイドは他の家具や壁などに当たらないようにしてください。製品破損やキズ、ケガしたりするおそれがあります。
- 棚板とクロスバーは、取り付ける帆立にあった必要数を取り付けてください。必要数以下だと強度が低下しケガをする原因となります。
- 棚板は必ず一番上と一番下に取り付けるようにしてください。最上・下段に棚板が取り付けられていないと強度が低下しケガをする原因となります。
- 使い始める時は、室内の換気を十分にしてください。接着剤などに含まれるホルムアルデヒドが残っている可能性があり、化学物質に敏感な体質の方や乳幼児などアレルギー症状をおこすおそれがあります。
- 組み立ては、大人2人以上で行ってください。1人で作業すると、転倒や破損、ケガをしたり、床をキズつける原因となります。
- 移動させる際は、収納物を取り除き、大人2人以上で移動させてください。1人で無理に移動させると、破損、ケガをするおそれがあります。
- (引越しなどで) 移動をする際は、組み立て前の状態に戻してから運んでください。ケガや製品の破損、床面がキズがつくおそれがあります。
- 各部にグラつきや破損がないか定期的に点検し、異常が認められたら使用を中止してください。そのまま使用すると、ケガや破損の原因となります。

お願い (その他 注意)

- 高温な場所、乾燥した場所で長期間設置しないでください。製品の反りやゆがみ、割れなどの原因になります。
- 直射日光や冷暖房器具などの熱や風が製品に直接当たらないようにしてください。反りやゆがみ、割れ、変色などの原因になります。
- 製品に直接熱い物や濡れた物を置かないでください。反りやゆがみ、割れ、変色、カビなどの原因となります。
- 棚板の上にビニール製品(塩化ビニル樹脂など)を直接、長期間置かないでください。変色したり、塗装がはがれる原因となります。
- シンナーなどの有機溶剤や漂白剤などの薬剤でお手入れしないでください。変色や変形の原因となります。
- 開封後の梱包材は、居住地の自治体のルールに従い、処分してください。

パーツリスト

棚板ワイド・86cm幅

棚板ワイド・58cm幅

棚板・86cm幅

棚板・58cm幅

奥行25cm・棚板・86cm幅

奥行25cm・棚板・58cm幅

共通

※各リストは共通です。

パーツ

① 棚板 ×1

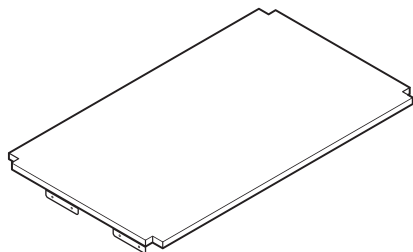

棚板ワイド・86cm幅

棚板ワイド・58cm幅

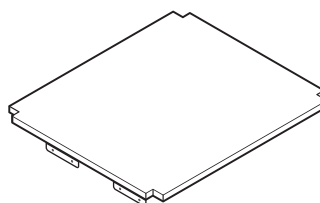

棚板・86cm幅

棚板・58cm幅

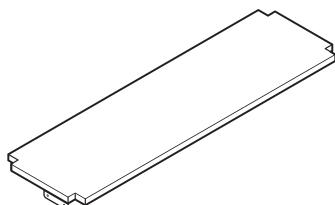

奥行25cm・棚板・86cm幅

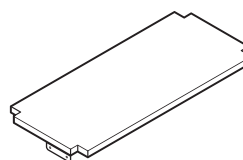

奥行25cm・棚板・58cm幅

各部の名称

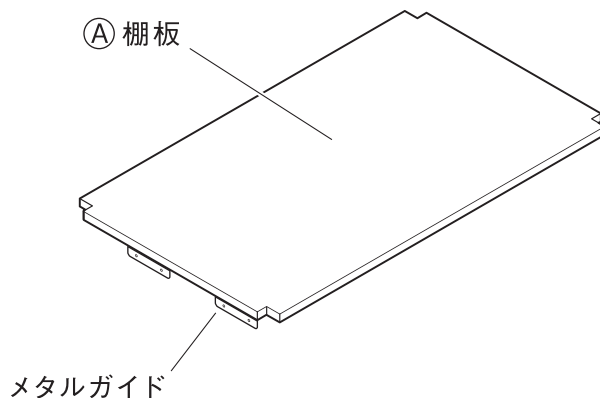

(完成図)

※イラストには、**棚板・86cm幅**を使用しています。

組立方法

棚板ワイド・86cm幅

棚板ワイド・58cm幅

棚板・86cm幅

棚板・58cm幅

奥行25cm・棚板・86cm幅

奥行25cm・棚板・58cm幅

共通

※各リストは共通です。

※イラストには **棚板・86cm幅** を使用しています。



注意

- ❗ 組み立ては、大人2人以上で行ってください。1人で作業すると、転倒や破損、ケガをしたり、床をキズつける原因となります。
- ⊘ 組み立てには電動工具は使用しないでください。無理な負荷がかかると、製品破損によりケガをするおそれがあります。
- ❗ 組み立て後、1週間程度経過しましたら、ボルトを締め直してください。使い始めはゆるんでいる場合があり、そのまま使用すると破損、ケガの原因となります。
- ❗ 組み立て時は、組み立てに必要なスペースを十分に確保し、敷物を敷いてください。床や既存の家具のキズ防止になります。

棚板の取り付け方

●ユニットシェルフ全体の組み立て方法についてはパイン材ユニットシェルフの基本セットもしくは追加用帆立(単品)付属の組立・取扱説明書をよく読み正しく組み立ててください。

- 1** 「棚板の入れ方」を参考に、下の方に設置する棚板から取り付けます。
 ※収納する物の高さに応じて棚板の取り付け位置を決めてください。

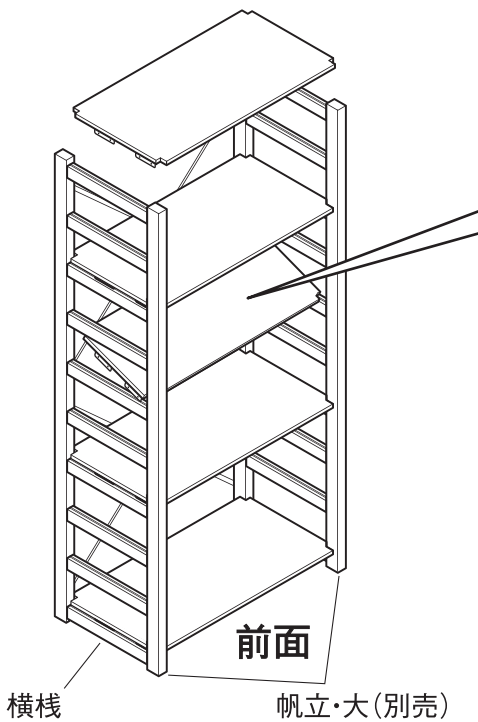

棚板の入れ方

まず、正面から棚板を斜めの状態で帆立の内側に入れます。

帆立

その後、手前側のメタルガイドを帆立の横棧にある溝にはめ込みます。次に、奥側のメタルガイドも同様に溝にはめ込みます。
 ※少し力を入れてはめ込んでください。

メタルガイド
横棧の溝

お願い (その他 注意) 必要に応じた数のクロスバーと棚板をご使用ください。

注意

- ⊘ メタルガイドの端部を素手で触らないでください。ケガをするおそれがあります。
- ⊘ 棚板を取り付ける際、取り付け部(帆立の端とメタルガイド)の周囲に指や手を置かないでください。指や手をはさみケガをするおそれがあります。

連結して取り付ける場合

●基本的には棚板の入れ方と同じ組立手順です。まず、棚板を帆立の内側に入れます。その後、メタルガイドを溝に差し込む際に、メタルガイドが差し込まれていない部分を使用します。手前側、奥側の順番でメタルガイドを帆立の横棧にある溝にはめ込みます。

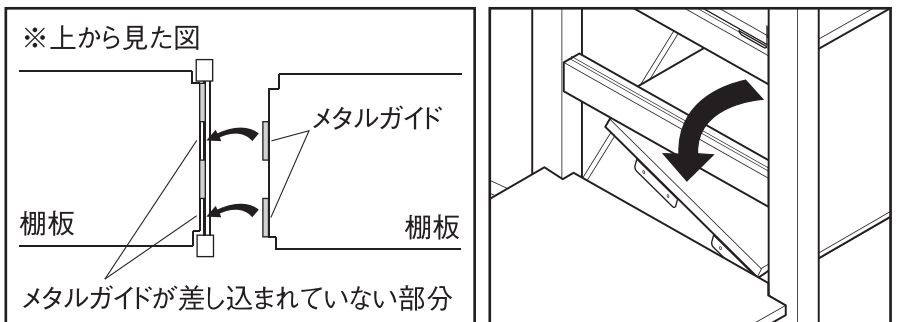

ご使用方法

使用する棚板とクロスバーの必要数について



❶ 安全にご使用いただくため、棚板とクロスバーは決められた数と位置で必ずご使用ください。

● 棚板とクロスバーは、帆立のサイズに応じた必要数を使用してください。

棚板

大サイズ…3枚以上
中サイズ…3枚以上
小サイズ…2枚以上

クロスバー

大サイズ…2つ
中サイズ…1つ
小サイズ…1つ

● 帆立の一番上と一番下の位置には、必ず棚板を使用してください。



正しい使い方の例

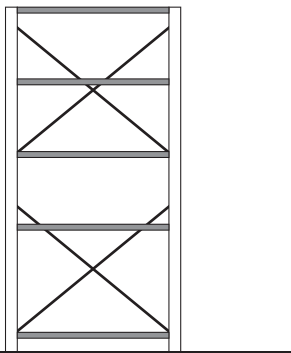

一番上と一番下の位置に棚板を使用していない例

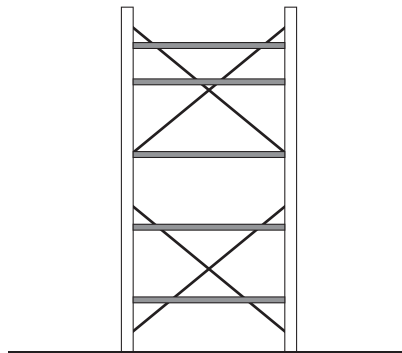

棚板の数が必要数に足りていない例

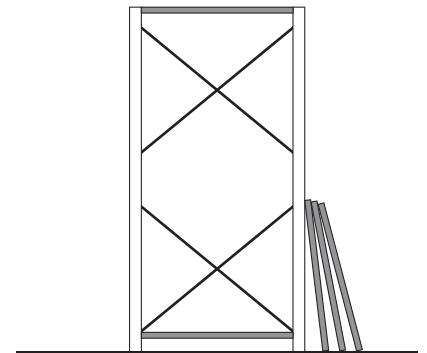

※イラストは、帆立・大サイズを使用しています。

収納する際のご注意



❶ 上部に重たい物は置かないでください。地震などで物が落ちたり、棚ごと倒れたりして、ケガをするおそれがあります。



不安定になりやすい使い方（例）

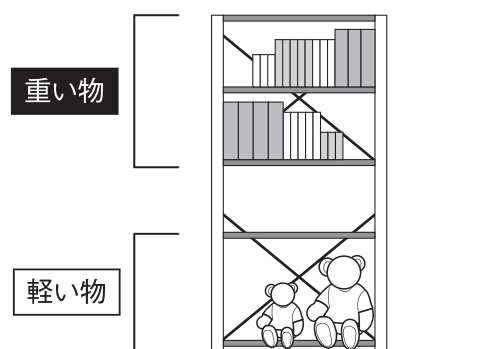

ご使用方法（つづき）

移動について

〈組み立てた状態で動かす場合〉

- 物をのせたままで棚板を持ち上げないでください。収納物が破損、ケガをするおそれがあります。
- 移動させる際は、製品を引きずらないでください。製品破損や床面へのキズ、ケガしたりするおそれがあります。

〈引越しなどで運ぶ場合〉

- 移動をする際は、組み立て前の状態に戻してから運んでください。ケガや製品の破損、床面がキズがつくおそれがあります。

廃棄について

- 廃棄の際は、居住地域の自治体のルールに従い、処分してください。

お手入れ方法

保守・点検

- 破損や変形した状態では使用しないでください。
- 各部にグラつきや破損がないか定期的に点検し、異常が認められたら使用を中止してください。そのまま使用すると、ケガや破損の原因となります。
- 害虫を発見した場合は、直ちに殺虫や防虫処理をしてください。放置すると虫害が拡大するおそれがあります。

木部のお手入れ

- 汚れのひどい時は、3～5%に薄めた中性洗剤を浸した布で汚れを落とし、その後、水で浸した布で洗剤分をよくふき取ってください。次に乾いた布で軽くふいた後、自然乾燥させてください。
- 長時間、化学雑巾を接触させたままにしないでください。変色したり、表面がはがれる原因となります。

金属部のお手入れ

- 通常のお手入れは、やわらかい布で乾ぶきしてください。
- 汚れのひどい時は、3～5%に薄めた中性洗剤を浸した布で汚れを落とし、その後、水で浸した布で洗剤分をよくふき取ってください。次に乾いた布で軽くふいた後、自然乾燥させてください。

ご使用に際して

天然木製品について

- 本製品は天然木を使用しているため、製品ごとに天然木材特有の個体差（木目や色合いなど）がありますが、あらかじめご了承ください。
- 天然木は下記の条件により、割れや反りなどが発生することがありますので、ご注意ください。
 - ・直射日光の当たる場所でのご使用は出来る限りお避けください。どうしても直射日光が当たる場合は、カーテンなどで出来る限り避けてご使用ください。
 - ・冷暖房器具の近くでのご使用は出来る限り避け、必ず冷暖房の風が直接当たらないようにしてください。
 - ・特に冬の暖房による室内の極端な乾燥は、天然木の割れ、反りを発生させる原因となります。

ホルムアルデヒドの対策について

- ホルムアルデヒドとは
シックハウス症候群の原因物質の一つといわれています。常温で気化する、無色で刺激臭のある化学物質で、家具はもとより建築資材・壁紙を貼る接着剤などに含まれています。少しずつ分散されるため、ホルムアルデヒドに汚染された室内に長時間いると目がチカチカしたり、喉に不快な刺激を感じたりすることがあります。濃度が高いと呼吸困難を起こす場合もあります。
- お部屋の換気について



❗ 家具を設置の際は、室内の換気を十分に行ってください。
化学物質に敏感な体質の方や乳幼児などアレルギー症状を起こすことがあります。

ホルムアルデヒドは空気中に分散されやすいので、普段からこまめに室内の換気を行うようにしてください。特に複数の家具を同時に設置した場合は、窓をできるだけ広く開け、十分な換気を行ってください。室内の温度が高くなると、ホルムアルデヒドは多く分散される傾向がありますので、夏季に室内を長時間閉め切っている場合は、特に換気をするようにご注意ください。換気効率をあげるため複数の窓を開けたり、換気扇、扇風機、サーキュレーターの利用をおすすめします。

- 化学物質に敏感な体質のお客さまへ
ホルムアルデヒドに限らず、シックハウス症候群に該当する化学物質の許容量には個人差があります。よって、室内濃度指針値（健康上望ましいとされるホルムアルデヒドの室内濃度値）以下の濃度であっても反応する体質の方もいらっしゃいます。現段階の無印良品の家具におきましても、ホルムアルデヒド分散量の少ない材料を極力使用しておりますが、まったく分散されないわけではありませんので、ご注意ください。
アレルギー症状が起きた際は、医師にご相談されることをおすすめします。
- ホルムアルデヒド吸着・分解シートについて
狭い空間ではホルムアルデヒドは逃げ場がなく、材料に再吸着する可能性があります。そこで、お手元に届くまで少しでもホルムアルデヒド濃度を低下させるために、無印良品の家具には、ホルムアルデヒド吸着・分解シートを同梱しています。
※同梱の「ホルムアルデヒド吸着・分解シート」は効力が落ちておりますので、燃えるゴミとして処分してください。

製品仕様

品名	パイン材ユニットシェルフ・棚板ワイド・86cm幅用	パイン材ユニットシェルフ・棚板ワイド・58cm幅用
J A N	4547315262137	4547315262120
製品寸法	幅830×奥行490×高さ15 mm	幅550×奥行490×高さ15 mm
製品質量	約3.5 kg	約2.2 kg
用途	パイン材ユニットシェルフ用棚板	
耐荷重 棚板1枚あたり	約30 kg (※棚全体で均等に荷重をかけた場合)	
材質	棚板：天然木 (パイン材) メタルガイド：金属 (鋼) 表面加工：木部 アクリル樹脂UV塗装 スチール部 めっき (亜鉛)	
原産国	中国	

品名	パイン材ユニットシェルフ・棚板・86cm幅用	パイン材ユニットシェルフ・棚板・58cm幅用
J A N	4547315262113	4547315262106
製品寸法	幅830×奥行385×高さ15 mm	幅550×奥行385×高さ15 mm
製品質量	約2.3 kg	約1.7 kg
用途	パイン材ユニットシェルフ用棚板	
耐荷重 棚板1枚あたり	約30 kg (※棚全体で均等に荷重をかけた場合)	
材質	棚板：天然木 (パイン材) メタルガイド：金属 (鋼) 表面加工：木部 アクリル樹脂UV塗装 スチール部 めっき (亜鉛)	
原産国	中国	

品名	パイン材ユニットシェルフ・奥行25cmタイプ・棚板・86cm幅用	パイン材ユニットシェルフ・奥行25cmタイプ・棚板・58cm幅用
J A N	4547315262090	4547315262083
製品寸法	幅830×奥行250×高さ15 mm	幅550×奥行250×高さ15 mm
製品質量	約1.7 kg	約1.1 kg
用途	パイン材ユニットシェルフ用棚板	
耐荷重 棚板1枚あたり	約15 kg (※棚全体で均等に荷重をかけた場合)	
材質	棚板：天然木 (パイン材) メタルガイド：金属 (鋼) 表面加工：木部 アクリル樹脂UV塗装 スチール部 めっき (亜鉛)	
原産国	中国	

お問い合わせ先

製品のお問い合わせは、お買い上げの販売店もしくは下記お客様相談室までご連絡ください。

株式会社 良品計画

お客様相談室でんわ

 0120-14-6404

S2Y10610