

無印良品

デジタル時計・中

デジタル時計・小

取扱説明書

- お買い上げありがとうございました。
- ご使用前に、この取扱説明書を必ずお読みのうえ正しくお使いください。
- この取扱説明書は必ず保管してください。
- この取扱説明書には以下の2つの製品について記載しています。
デジタル時計・中 (OC274)
デジタル時計・小 (OC275)

【この製品について】
時計本来の役目である「時間を確認する」という原点に立ち返り、バランスの良い「時と分」の表示からデザインしたデジタル時計です。

〈付属品〉	
● 取扱説明書(本書)*保証書付	1枚
● 取扱説明書(英文)	1枚
● 単3形マンガン乾電池(R6)	2個
● スタンド	1個

説明書番号 FOC-275A

保証書付

保証書

製品名 デジタル時計・中(OC274) / デジタル時計・小(OC275)

お買上年月日

お客様 お名前

お客様 ご住所

TEL

保証書貼付用レシート貼付欄

レシートが未貼り付けの場合は無効です。
保証期間：お買い上げ日より1年以内。日本国内のみ有効です。This warranty is valid only in Japan.
※ネットストアご購入の場合、お買い上げ日シール(店舗印)の同梱はございません。
お買い上げ日は、ネットストアマイページ(注文履歴)にてご確認をお願い申し上げます。

■保証について
通常のお取扱いで万一機械故障が生じた場合、保証期間中にお買い上げいただいた販売店までこの保証書を添えてお申し出されれば無料で修理・調整いたします。ただし、次の場合は保証期間中でも有料修理となりますのでご了承ください。
(ご使用の際はこの説明書を必ずお読み下さい。)

- 1) 誤ったご使用による故障、またはお取扱いの不注意による故障
- 2) 不適当な修理や改造による故障
- 3) 火災または天災による故障
- 4) ご使用中に生じる外観上の変化(本体の傷など)
- 5) 本保証書のご提示がない場合(電池は保証の対象外です。)

また修理の際、外観の違う代替品を使用させていただくこともありますのでご了承ください。
●この保証書は本書に明示した期間、条件のもとにおいて無料修理をお約束するものです。この保証書によってお客様の法律上の権利を制限するものではありません。

株式会社 良品計画 〒170-8424 東京都豊島区東池袋4-26-3
お客様室電話：フリーダイヤル ☎ 0120-14-6404
平日 10:00～21:00 土・日・祝 10:00～18:00 製造元 セイコーロックス株式会社

必ずお読みになってからご使用ください。 使用場所・お手入れ ▶

注意

- ① 強い衝撃を与えたり、投げつけたりしないでください。故障の原因になります。
 - ① 防虫剤を直接つけたり、防虫剤のすぐそばで使用しないでください。防虫剤の種類によっては、変形、故障の原因になります。
 - ① 電池ふたを閉める時は「カチッと」音がするまで確実に閉めてください。正しく閉まっていない場合、電池が飛び出し、ケガをする恐れがあります。
- 〈使用場所について〉
- ① 落下や転倒により、ケガおよび器物を破損する恐れがありますので、振動のある場所や、不安定な場所には製品を設置しないでください。
 - ① 下記のような場所では使わないでください。製品や電池の品質が確保されなくなり、精度不良や電池切れを起こすことがあります。また本商品は業務用ではありません。
 - 温度が-10℃(氷点下10度)以下になる所。
 - 温度が+50℃(50度)以上になる所や屋外で直射日光のあたる所、暖房器具などの熱風や火気に近い所。
 - 浴室など湿気の多い所。また、水がかかる所や加湿器の蒸気が直接あたるような所。
 - 屋外仕様ではありません。また、防水構造ではありません。雨や水にかからないように注意してください。
 - 強い磁気や振動がある場所。不安定な所。● 電波ノイズを発生させるものの近く。
 - 工場、台所などの多くの油を使用する所。● 塵、埃の多い所。
 - ビニール系素材の壁や敷物等の上。壁や敷物および時計が汚れたり、傷んだりすることがあります。

- 〈掛け方について〉
- ① 時計を壁などに掛けてご使用になる場合には確実に掛けてください。落下により、ケガおよび器物を破損する恐れがあります。掛ける場所、壁の材質・構造を確認の上、時計の重さに十分耐えられる掛け具を選んでください。
- ※掛け具に時計を掛けた際、時計を上下左右および手前に軽く動かし、正しく掛かっていることを確認してください。

木の厚い壁・木の柱に掛けるとき

市販の木ねじをご使用ください。
※推奨ねじサイズ：Φ木ねじM4.1 x 25mm



乾電池について

- ① ②を正しく入れて下さい。
- ① 乾電池に記載されている「使用推奨期限」を経過した電池は時計はまだ動いていても、すべて新しい電池と交換してください。また、古い電池と新しい電池を混ぜて使用したり、古い電池を入れたままにしておくと、古い電池からの液漏れ等で製品や、周囲の物を汚したり、傷めたりする恐れがあります。長期間使用しない場合は電池を取り出してください。
- ① 充電式でない乾電池を充電すると液漏れ、破損のおそれがあります。
- ① 電池に直接ハンダ付けしたり、水滴をつけないでください。
- ① 直射日光・高温・高湿の場所を避けて保管してください。
- ① 使用済みの電池は、速やかに処分または幼児の手の届かないところに保管してください。
- ① 種類の異なる電池(アルカリ電池とマンガン電池など)混ぜて使用しないでください。

〈お手入れについて〉

- ペンジン、シンナー、アルコール、ミガキ粉、各種ブラシなどは使用しないでください。殺虫剤、ハスプレーなどもかからないようにしてください。変色、キズの恐れがあります。
 - 枠を拭くときには、水で濡らせたやわらかい布で拭いてください。
 - 汚れがひどいときには、水ですめた中性洗剤を少量、やわらかい布につけて拭き、拭いた後でから拭きしてください。
- ※お客様が分解しますと、修理不可能になる場合やケガの恐れがあり大変危険です。また保証の対象外となりますのでご注意ください。

〈時計・電池の廃棄について〉

- お住まいの地域の自治体の指定に従って適切に廃棄してください。
- 時計と電池を分別して廃棄してください。

必ずお守りください。安全上のご注意 ▶

- 表示内容を無視して誤った使い方をしたときに生じる危害や損害の程度を次の表示で区分し説明しています。
- ⚠ **警告**：取り扱いを誤った場合に重症を負うなどの重大な結果になる可能性が想定されることを示しています。
- ⚠ **注意**：取り扱いを誤った場合に軽症を負う可能性や物的損害をこうむることが想定されることを示しています。
- ① **強制**：必ず守るべきこと(強制)を告げるものです。 ② **禁止**：禁止の行為であることを告げるものです。

警告

- 〈液晶パネルについて〉
液晶パネルが破損した場合、ガラスおよび中の液晶には十分に注意してください。万一以下の状態になったときは、それぞれの応急処置を行ってください。
- ① 皮膚に付着した場合は、付着物をふき取り、水で流し、石けんでよく洗浄してください。
 - ① 目に入った場合は、きれいな水でよく洗い流し、最低15分間洗浄した後、直ちに医師の診断を受けてください。
 - ① 飲み込んだ場合は、きれいな水でよく口の中を洗浄してください。大量の水を飲んで吐き出した後、直ちに医師の診断を受けてください。
- 〈幼児の誤飲による事故防止について〉
- ① 電池ふた、単3形マンガン電池は、幼児の手の届かないところに保管してください。万一飲み込んだ場合には、直ちに医師と相談をしてください。
- 〈梱包用ポリ袋について〉
- ① ポリ袋は速やかに処分または幼児の手の届かないところに保管してください。
- アルカリ乾電池について
- ② ショート、分解、加熱、火に入れるなどしないでください。アルカリ性溶液が漏れて目に入ったり、発熱、破裂の原因となります。
 - ① 万一、アルカリ性溶液が皮膚や衣類に付着した場合にはきれいな水で洗い流し、目に入った時は、きれいな水で洗った後、直ちに医師の治療を受けて下さい。

各部の名称 ※図は小(OC275)を記載しています。中(OC274)は図は異なりますが操作類は同じです。



製品仕様

- 時間精度：平均月差±30秒(気温5℃から35℃で使用した場合)
- 使用温度範囲：-10℃～+50℃(ただし、液晶表示判読可能温度範囲 0℃～+40℃)
- アラーム：4段階に変化する電子音 約5分間オートストップ
- カレンダー：2000年1月1日～2099年12月31日のフルオートカレンダー(月末、うるう年とも修正不要。)
- 表示：
 - ・時刻表示：午前/午後表示による12時間制と24時間制の切替式
 - ・カレンダー表示(月/日)：現在時刻表示との切替式
- 使用電池：単3形マンガン乾電池(R6) 1.5V 2個
※単3形アルカリ乾電池(LR6) 1.5V もご使用になれます。
- 電池寿命：単3形マンガン乾電池→約1年
※単3形アルカリ乾電池→約1.5年
(アラームを1日30秒間使用した場合)
※付属の電池は工場出荷時より付けられています。時計の電池寿命は製品仕様の表示より短いことがあります。
- 製品サイズ・重量：
 - ・中(OC274) 幅18×奥行5.2×高さ8.8cm(スタンド有)・約270g(電池含む)
 - 幅18×奥行4.1×高さ8.3cm(スタンド無)・約255g(電池含む)
 - ・小(OC275) 幅12×奥行4.8×高さ6.1cm(スタンド有)・約150g(電池含む)
 - 幅12×奥行4.1×高さ5.5cm(スタンド無)・約135g(電池含む)
- 主な材質：ABS樹脂、ステンレス
※上記の製品仕様は、改良のため予告なく変更する場合があります。

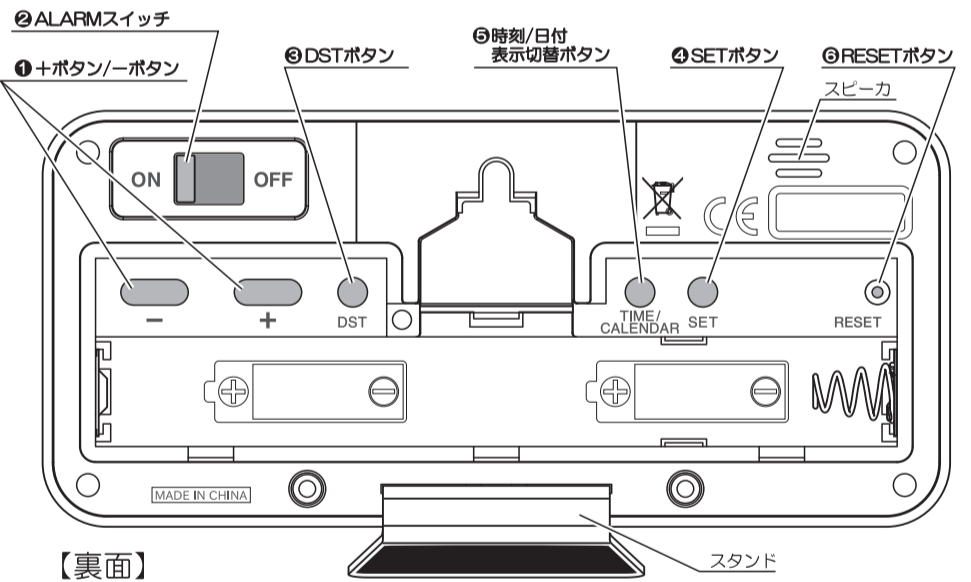

【裏面】

※電池ふたを外した状態

- ① **+ボタン/-ボタン**
 - ・アラーム時刻、現在時刻や日付を合わせるときに使用します。
+ボタン：進む、-ボタン：戻る
- ② **ALARMスイッチ**
 - ・アラーム ON/OFF の切り替えができます。
- ③ **DSTボタン**
 - ※サマータイムを実施している国や地域で使用します。
・通常時に押すとサマータイムの切替(1時間の時差をずらすこと)ができます。
- ④ **SETボタン**
 - ・現在時刻や日付(年、月日)を合わせるときに使用します。
(約2秒以上押し続けてください。)
- ⑤ **時刻/日付表示切替ボタン**
 - ・時刻表示と日付(カレンダー)表示の切り替えができます。
- ⑥ **RESETボタン**
 - ・電池交換後は先端の細い物で必ず押してください。

ご使用前に付属品をご確認ください。

- | | | | |
|------------------|----|------------------|----|
| ● 取扱説明書(本書)*保証書付 | 1枚 | ● 単3形マンガン乾電池(R6) | 2個 |
| ● 取扱説明書(英文) | 1枚 | ● スタンド | 1個 |

〈液晶パネルについて〉

- 見る方向によって表示が薄くなったり、ムラになったりすることがあります。
- 温度が低くなると液晶表示の反応が遅くなる場合があります。
- 温度が高くなると液晶パネル面が黒くなり、判読できなくなることがあります。
- つぎの場合、静電気や圧力を加えることにより、黒い線・しみ・縞模様が発生することがありますが故障ではありません。しばらく放置しますと元に戻ります。
 - ・乾いた布などで拭いたとき
 - ・指などで液晶パネルを押したとき

〈充電式電池のご使用について〉

充電式電池をご使用される場合は、必ず満充電してからご使用ください。充電式電池の電圧、容量により使用できなかったり、使用できる時間が異なる場合があります。充電電池の説明書をよくお読みください。電池切れにより製品の動作が止まったり、製品を長時間使用されない場合には、必ず製品から充電式電池を取り外してください。

ご使用方法

■ご使用方法

1. 電池を入れてください(単3形マンガン乾電池 2個)

①裏面の(A)部に指をかけ、手前に引き起こして電池ふたをはずします。

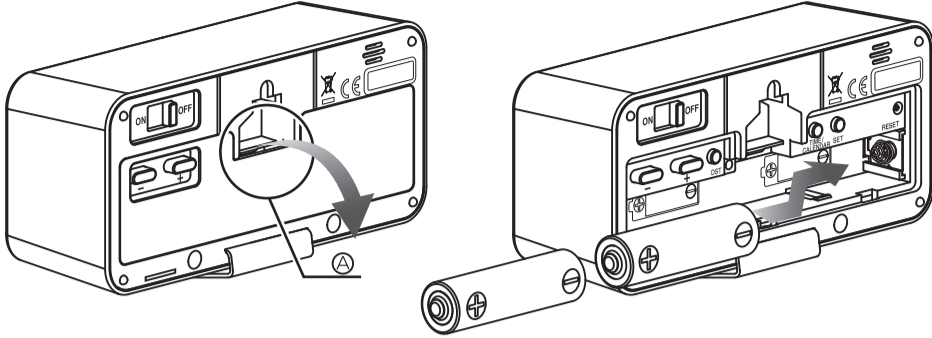

②電池ホルダーに刻印されている電池マーク(☐)の向きに合わせ、(+)(-)の向きをまちがえないように注意し、1個目の電池はまず左側に入れてから右側へずらしてください。その後、2個目の電池を入れてください。電池を入れると「ビビビッ」と電子音が4回鳴ります。

③「⑥RESETボタン」を先端の細いもので押してください。「ビビビッ」と4回電子音が鳴り、表示が全てついた後、時刻「12:00 AM」となります。

注)電池を入れ替えた後は、必ず「⑥RESETボタン」を押してください。

注)アルカリ乾電池とマンガン乾電池を混在して使用しないでください。

2. 日付、時刻を合わせる

①「④SETボタン」を「ビッ」と電子音が1回鳴るまで(約2秒以上)押し続けてください。

●日付/時刻合わせモードに入ります。

②「④SETボタン」を押すごとに、下図のように順に表示が点滅します。

③「①+ボタン/ーボタン」で日付や時刻を合わせてください。

●「①+ボタン/ーボタン」を押し続けている間は早送り/早戻しします。

●約5分以上「①+ボタン/ーボタン」が押されなかった場合は、自動的に[通常表示]に切り替わります。



「④SETボタン」を「ビッ」と電子音が1回鳴るまで(約2秒以上)押し続けてください。

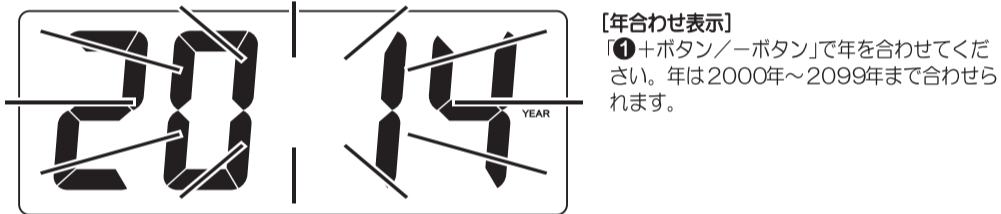

「④SETボタン」を押して[月/日]を合わせてください。

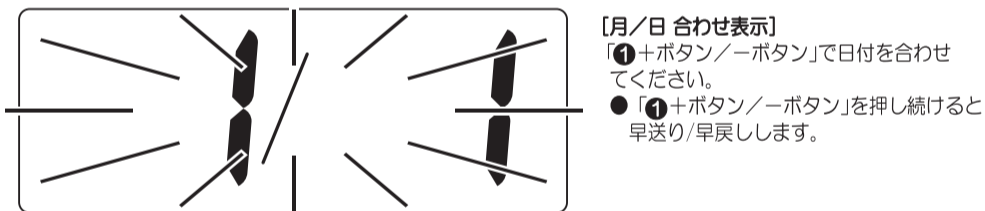

「④SETボタン」を押して[時刻]を合わせてください。

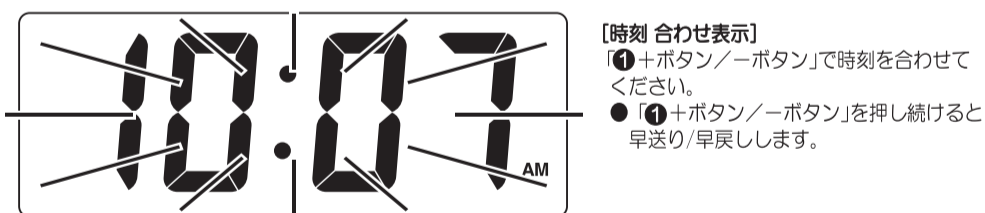

「④SETボタン」を押して[12/24時間制 選択表示]に切り替えてください。

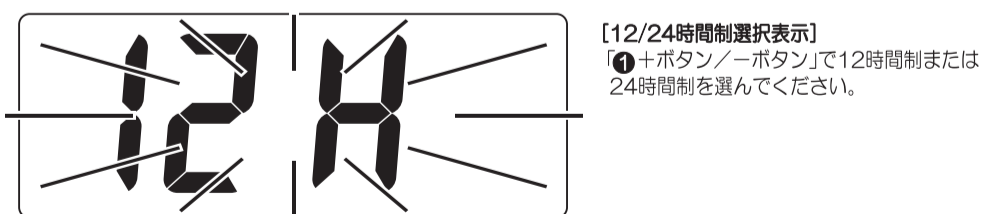

「④SETボタン」を押して[通常表示]に切り替えてください。



⑤時刻合わせが終了しましたら、「④SETボタン」を押して[通常表示]に切り替えてください。

3. アラームを鳴らすには

①「②ALARMスイッチ」を「ON」にしてください。アラームマーク(☼)が表示されます。

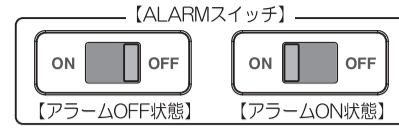

●アラーム時刻になるとアラームが鳴ります。



4. アラーム時刻の合わせ方

①「①+ボタン/ーボタン」を押してアラーム時刻を合わせてください。

●「①+ボタン/ーボタン」を1回押すと、アラームタイムマーク(ALARM TIME)が表示され、現在時刻表示がアラーム時刻表示に切り替わり点滅してアラーム時刻合わせモードになります。

●「①+ボタン/ーボタン」を押し続けている間は早送り/早戻しします。

●約5秒間「①+ボタン/ーボタン」が押されない状態が続くと、点滅がとまりアラーム時刻が確定します。

●設定したアラーム時刻になるとアラームが鳴ります。

アラーム音は4段階に変化します。(ビッ ビッ ビッ ビッ、ビッ ビッ ビッ ビッ、ビビビッ ビビビッ ビビビッ、ビビビッ ビビビッ ビビビッ ビビビッ 以降繰り返し)



5. アラームを止めるには

「②ALARMスイッチ」を「OFF」にして止めます。

●アラームマーク(☼)が消えます。

アラームは約5分間で自動的に止まります。(オートストップ機能)

この場合、アラームマーク(☼)は表示されたままとなり、翌日のアラーム時刻に再びアラームが鳴ります。

その他の機能

■日付(カレンダー)を表示する【日付表示機能】

時刻表示を日付(カレンダー)表示に切り替えることができます。

●時刻表示と日付(カレンダー)表示は「⑥時刻/日付表示切替ボタン」を1回押すごとに切り替わります。

■現在時刻と日付(カレンダー)表示を自動的に切替える【時刻/日付表示自動切替機能】

時刻表示と日付(カレンダー)表示を自動的に切替えることができます。

●「⑥時刻/日付表示切替ボタン」を「ビッ」と電子音が2回鳴るまで(約2秒以上)押し続けてください。時刻/日付表示自動切替マーク(☼)が点灯し、時刻表示と日付(カレンダー)表示が定期的(約15秒ごと)に切り替わります。

●時刻/日付表示自動切替表示を解除するには「⑥時刻/日付表示切替ボタン」を「ビッ」と電子音が2回鳴るまで(約2秒以上)押し続けてください。

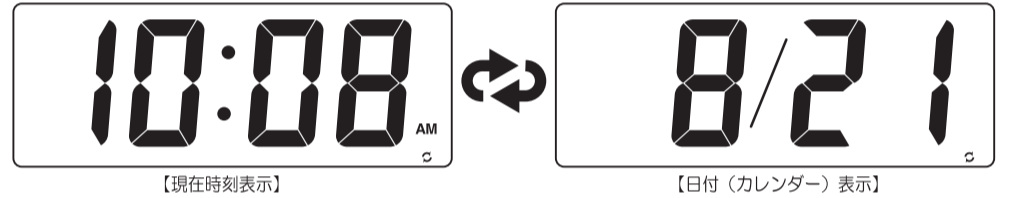

■サマータイムを表示する【サマータイム表示機能】

サマータイムを実施している国や地域でご使用の場合、1時間の時差をずらして表示することができます。

●「③DSTボタン」を「ビビビッ」と電子音が3回鳴るまで(約2秒以上)押し続けてください。

DST(サマータイム)マーク(☼)が点灯し現在時刻が1時間進みます。

●サマータイム表示を解除するには「③DSTボタン」を「ビビビッ」と電子音が3回鳴るまで(約2秒以上)押し続けてください。

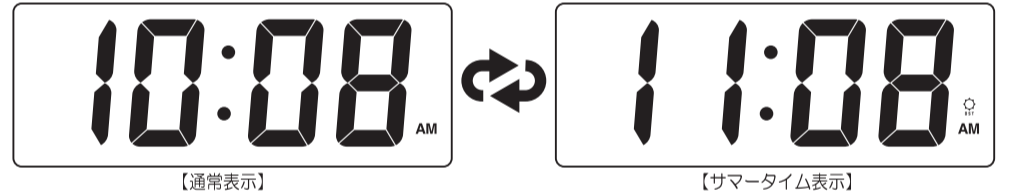

※サマータイム実施期間中に初めてご使用になる場合、また電池交換をしたときには時刻を合わせる際には、最初にサマータイム表示設定を行い、DST(サマータイム)マーク(☼)を点灯させてから日付、時刻を合わせてください。

■電池切れ予告機能について

●この製品には電池切れ予告機能がついています。電池の残量が少なくなると、電池交換マーク(☼)が点滅し、電池交換時期が近いことをお知らせします。新しい電池に交換してください。

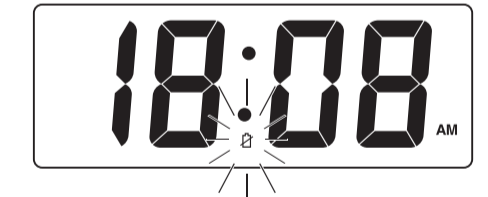

■ご注意

●この製品にはマイコンが内蔵されています。静電気等により表示不良等誤動作することがありますが、故障ではありません。「⑥RESETボタン」を押してください。

●「⑥RESETボタン」を押した場合は、設定された時刻等はすべてリセットされます。

●電池交換後は、必ず「⑥RESETボタン」を押してください。

■掛けてご使用の場合

●付属のスタンドを外して掛時計としてご使用になれます。

※外したスタンドは無くさないよう保管してください。

●置き時計としてご使用の場合、裏面のスタンド差し込み口にしっかり差し込んだことを確認してご使用ください。

※詳しくは△注意欄の<使用場所について>、<掛け方について>をよくお読みください。

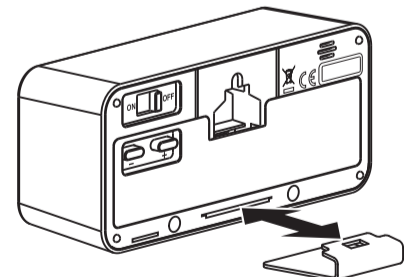

故障かなと思ったときは

製品が正常に作動しないときは、修理を依頼する前に、この表を参考にお調べください。なお、新しい電池と交換される際は、電池の使用推奨期限をご確認のうえご使用ください。

症状	考えられる原因	処置
表示が出ない	●電池が入っていない。 ●電池の容量が少なくなっている。 ●電池が正しい向きに入っていない。 ●きちんとリセットされていない。 ●電池接片が汚れている。	●指定の新しい電池を、電池の向きを確かめて入れて、「リセットボタン」を押してください。 ●電池を正しく入れ直して、確実に「リセットボタン」を押してください。 ●電池接片をきれいな乾いた布で拭いてください。
時刻またはカレンダーの表示が欠けている	●電池の容量が少なくなっている。 ●きちんとリセットされていない。 ●静電気等による誤動作。	●指定の新しい電池を、電池の向きを確かめて入れて、「リセットボタン」を押してください。 ●電池を入れ直してから確実に「リセットボタン」を押してください。
時刻またはカレンダーが合っていない	●電池の容量が少なくなっている。 ●きちんとリセットされていない。	●指定の新しい電池を、電池の向きを確かめて入れて、「リセットボタン」を押してください。 ●電池を入れ直してから確実に「リセットボタン」を押してください。
アラームの音が鳴らない	●「アラームスイッチ」がOFFになっている。 ●静電気等による誤動作。	●「アラームスイッチ」をONにしてください。 ●電池を入れ直してから確実に「リセットボタン」を押してください。