

# 無印良品

壁掛式LED照明  
型番 GB13707P  
LED (電球色タイプ)

## 取扱説明書

- お買い上げありがとうございました。
- ご使用前に、この取扱説明書を必ずお読みのうえ正しくお使いください。
- この取扱説明書は必ず保管してください。

### もくじ

---

安全上のご注意	2~3
製品仕様	3
故障かな?と思ったら	4
取り付け前の確認	4
取り付け手順	5~7
点灯順序	7
使用上のご注意	7
LEDユニットについて	7
器具のお手入れ	7

---

保証書付 裏表紙に  
あります。











型番 GB13707P

お客様へ

ご使用前にこの取扱説明書をよくお読みの上、正しくご使用ください。





保存用

### 【安全上のご注意】

 <b>警告</b>		<small>この表示を無視して誤った取り扱いをすると死亡または重傷を負う可能性が想定される内容です。</small>	
 <b>厳守</b>	器具の取り付けは、説明書に従い確実に行ってください。 →器具の取り付けに不備があると火災・感電・落下によるけがの原因になります。	 <b>禁止</b>	電源コードに重いものを載せたり、挟み込んだり、踏んだりしないでください。 →電源コードが損傷し、火災・感電の原因になります。
 <b>禁止</b>	このような場所には取り付けしないでください。 この器具は壁取り付け専用器具です。天井・傾斜天井・床などには取り付けできません。  壁取り付けの場合は不安定な場所や強度の弱い場所、使用後のネジ穴には取り付けしないでください。 →器具の落下によるけがの原因になります。 	 <b>厳守</b>	電源コードを無理に曲げたり、ねじったり、引っ張ったりしないでください。 →電源コードが損傷し、火災・感電の原因になります。  スイッチツマミを無理な力や角度で引っ張らないでください。 →無理な力で引っ張ると、器具の破損、落下によるけがの原因になります。
 <b>分解禁止</b>	器具を改造したり、部品を追加・変更して使用しないでください。 →火災・感電・落下によるけがの原因になります。	 <b>禁止</b>	幼児やペットの手の届くところへの取り付けはしないでください。 →ふざけて電源コードを首に巻き付けると窒息する恐れがあります。  電源コードが損傷した場合(芯線の露出・断線など)、速やかに電源を切り、お買い上げの販売店に修理を依頼してください。 →そのまま使用しますと、火災・感電の原因になります。
 <b>禁止</b>	器具のすきまやスイッチケーブルの穴などに金属類を差し込まないでください。 →感電・故障の原因になります。  器具を布や紙などでおおって使用しないでください。 →火災の原因になります。  カーテンの近くで使用しないでください。 →火災の原因になります。  濡れた手で専用ACアダプターを触らないでください。 →感電の原因になります。	 <b>厳守</b>	長期間使用しない場合は専用ACアダプターをコンセントから抜いてください。 →長期間の外出やご旅行のときは安全のため、コンセントから抜いてください。  異常を感じた場合は、速やかに電源を切り、専用ACアダプターを抜いてください。 →放置しますと火災・感電の原因になります。 工事店・電器店にご相談ください。  本製品の取り付け・取り外しの際は、必ず専用ACアダプターをコンセントから抜いてください。 →コンセントに接続したまま行くと感電・故障の原因になります。

# ⚠ 注 意

この表示を無視して誤った取り扱いをすると  
傷害を負う可能性または物的損害が発生する可能性が想定される内容です。

 接触禁止	点灯中や消灯直後は器具が高温のため触らないでください。 →やけどの原因になります。	 禁止	移動させる場合は必ず専用ACアダプターをコンセントから抜いてください。 →電源コードが損傷し、火災・感電の原因になります。
 水ぬれ禁止	この器具は非防水です。浴室等の湿気の多い場所や屋外では使用できません。 →火災・感電の原因になります。		専用ACアダプターをコンセントから抜くときは必ず専用ACアダプターの本体を持って抜いてください。 →電源コードを引っ張るとコードが損傷し、火災・感電の原因になります。
 禁止	ライトコントローラなどの調光器との併用はできません。 →火災の原因になります。調光器の取り外しが必要です。調光器の取り外しには資格が必要です。工事店・電器店に依頼してください。	 厳守	器具の下にストーブなどの高温のものを置かないでください。また、燃えやすいものを近づけて使用しないでください。 →火災の原因になります。
周囲温度5～35℃、湿度45～85%の環境以外では使用しないでください。 →火災・感電の原因になります。	点灯したまま、器具を持ち運ばないでください。 →電源コードが傷付き、火災・感電・故障・やけどの原因になります。		付属の専用ACアダプター以外使用しないでください。また、ACアダプターに表示された以外の電圧で使用しないでください。 →故障・火災・感電の原因になります。

## ■製品仕様

型番	GB13707P
電源	専用ACアダプター 入力：AC100V 50/60Hz 出力：DC24V 1.0A
入力電流	0.10A
消費電力	5.0W
待機電力	1.0W
使用光源	LED20球モジュール(電球色)
主な材質	セード：アクリル 本体：ポリカーボネート
調光機能	High(100%)→Low(約50%)→消灯
サイズ	φ20×6.7cm
質量	500g
電源コード長	約150cm
スイッチケーブル長	約230cm
光源寿命	約40,000時間(初期の約70%の明るさ)
全光束	280lm

## 故障かな？と思ったら

修理サービスを依頼される前に下記の点をお調べください。

こんな時は？	このように対処してください。
■スイッチケーブルを引いても点灯しない。	専用ACアダプターがコンセントに正しく接続されていますか？ ●専用ACアダプターを確実に接続してください。 スイッチケーブルが専用ACアダプターのプラグに接続されていますか？ ●スイッチケーブルのジャックを専用ACアダプターのプラグに確実に接続してください。

### ■取り付け前の確認

#### 取り付け部(壁)の材質により取り付け方法が異なるので材質の確認をする

##### △注意

- 取り付け面がクロス貼りの場合は、接着剤が十分に乾燥してから器具を取り付けてください。変色やサビの原因になります。
- 取り付け前に、専用ACアダプターを接続して、テレビやラジオ等との電波干渉が起きないことをご確認の上、壁掛プレートの取り付け位置をお決めください。
- 壁掛プレートを壁に取り付ける時は、強度にご注意ください。
- 石膏ボード用取り付けピンは、石膏ボード壁専用です。石膏ボード以外は一切使用できません。
- 石膏ボード以外の壁に取り付ける場合は、同梱の木ネジをご使用ください。
- 取り付けは、平らな垂直の壁に取り付けてください。
- 幼児やペットの手の届くところへの取り付けはしないでください。
- 取り付け後は、緩みや隙間がないことを確認の上で使用下さい。
- 壁掛プレートは壁面用です。天井面及び床面では使用しないでください。
- 固定用の石膏ボード用取り付けピン及び石膏ボードピンは先端が非常に鋭利ですので、取り付け時には思わぬけがをする恐れがあります。お取り扱いにご注意ください。
- 取り付けの際は本体が斜めに取付かないように、十分注意してください。
- ピン先が尖っているパーツを取り扱う際は、人体に刺さないように注意してください。
- 定期的に点検し、本体固定がゆるくなった場合には場所を替えて付け直してください。また、地震など振動、衝撃が加わった場合も必ず確認してください。
- 同じ場所へもう一度ピンを押し込まないでください。十分な強度を保てない恐れがあります。
- 抜いたピン、曲がったピンは使用しないでください。十分な強度が保てず、脱落の原因になります。
- 各パーツは本器具専用です。本器具以外での使用はおやめください。
- パーツを保管する際は、幼児やペットの手の届かないところに保管してください。
- 取り付けが正しくない場合の事故は一切責任を負いかねますので、ご了承ください。
- 取り付け後は、手をついたり、ものを載せたり、無理な力や角度で引っ張ったりしないでください。器具が脱落するなどの原因になります。

#### 〈取り付け方法〉

##### ●石膏ボードの場合・・・付属「石膏ボード用取り付けピン」にて取り付ける

現在の戸建て住宅やマンションでは浴室以外の多くの壁が不燃目的とした石膏ボードを使用しています。

##### ●石膏ボードの見分け方

石膏ボードの壁は表面がビニール素材のクロス張りが一般的です。画びょうを挿して、抜いたときに白い粉がつくことを目安にしてください。

※吸音ボードは使用できません。

##### ●石膏ボード以外(木壁・柱等)・・・付属「木ネジ」にて取り付ける

※付属の木ネジはコンクリートや土壁や石膏ボード等には使用できません。

※ベニヤ板など強度の弱い場所には取り付けしないでください。

**取り付け手順** △警告 取り付けの際は必ず専用ACアダプターを抜いてください。感電の原因になります。

※この図は一部抽象化した共通部品図です。  
 ※付属品の有無・損傷を確認し、不備の際は取り付けず販売店にご相談ください。

〈付属品〉

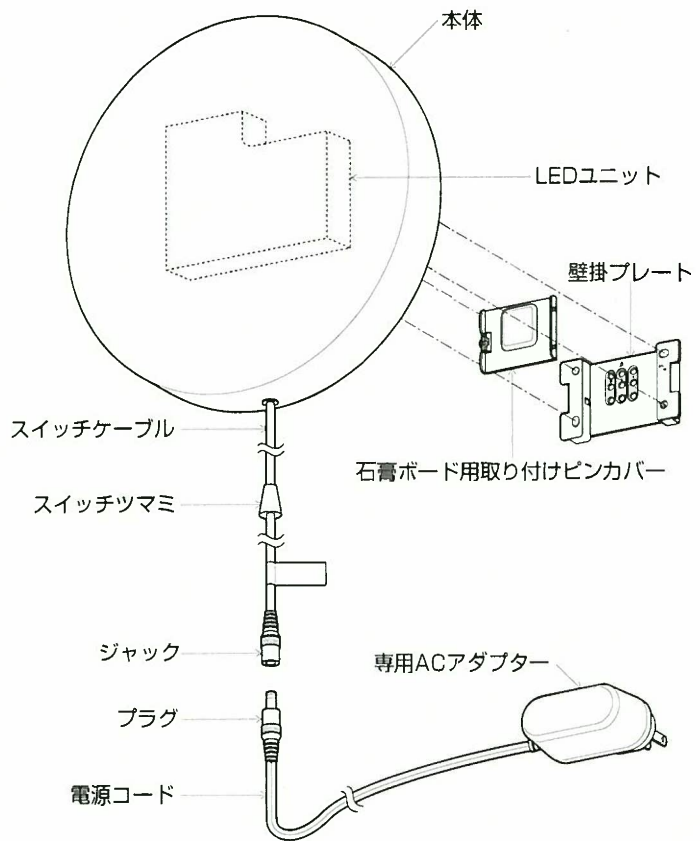
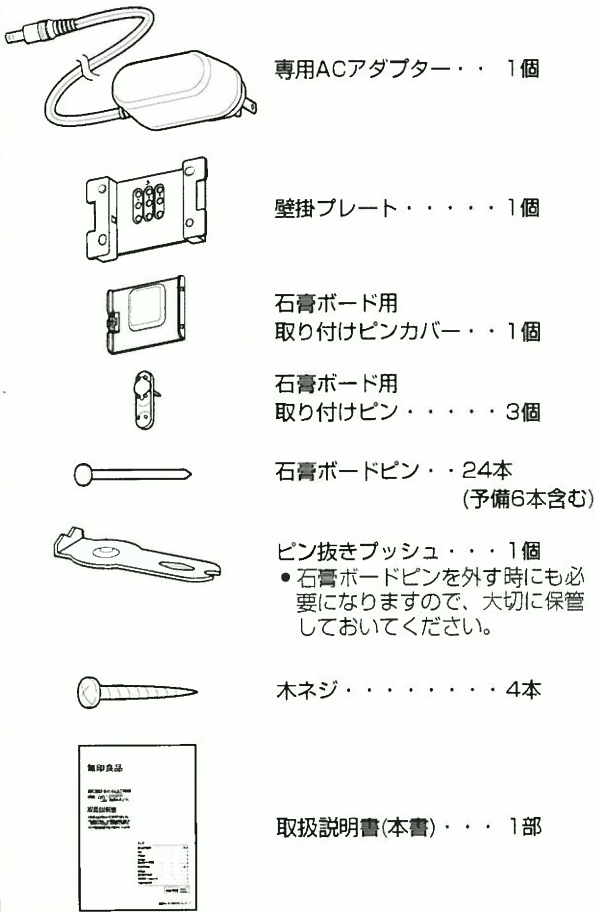

【器具の取り付け】

1 壁掛プレートを壁に取り付ける

〔石膏ボードに取り付ける場合〕

1 壁掛プレートを水平になるように石膏ボード用取り付けピンで仮止めする。

- 上下向きがあります。下図をよく見て、正しい向きで取り付けてください。

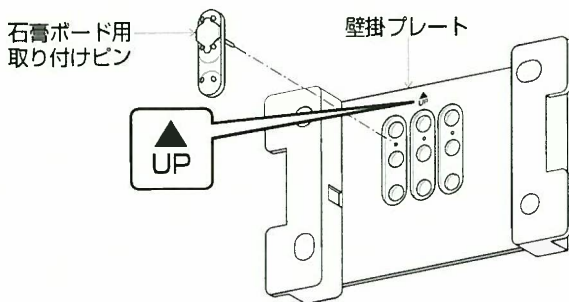

- 3カ所仮止めしてください。

**注意** 壁掛プレートは斜めにならないよう十分ご注意ください。強度低下の原因となります。

2 各石膏ボード用取り付けピンの穴6カ所にピン抜きプッシュの凹み部分を使って石膏ボードピンを差し込み、平らな部分で最後までしっかり押し込み固定する。

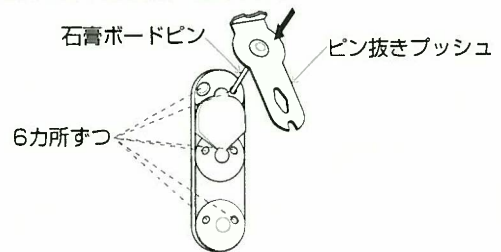

3 壁掛プレートに石膏ボード用取り付けピンカバーを取り付ける。

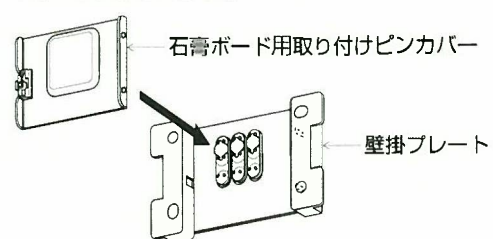

**注意** カバーを取り付ける前に各ピン及び壁掛プレートにゆるみがないことを確認してください。

### 【石膏ボード用ピンを取り外し方】

**1** 下記のようにピン抜きプッシュを壁掛プレートと石膏ボード用取り付けピンカバーの間に差し込み、石膏ボード用取り付けピンカバーを浮かしてから取り外します。

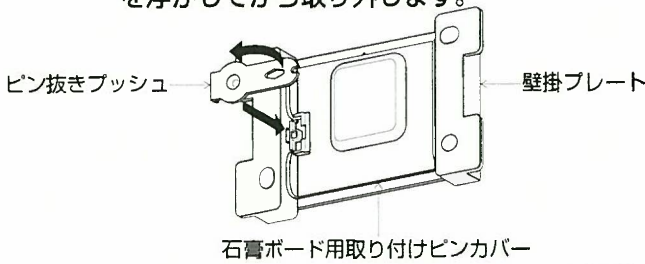

- ピン抜きプッシュをなくしてしまった場合はクリップ等を石膏ボード用取り付けピンカバーに差し込み、浮かしてから取り外すこともできます。

**2** 下記のようにピン抜きプッシュを間に差し込みながら、各石膏ボード用取り付けピンを抜く。

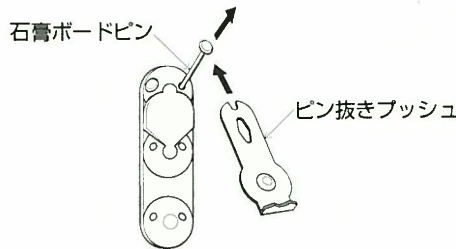

### 【石膏ボード以外(木壁・柱等)に取り付ける場合】

しっかりした壁を選んで、付属の木ネジなどで壁掛プレートの四隅の穴を使って取り付けます。

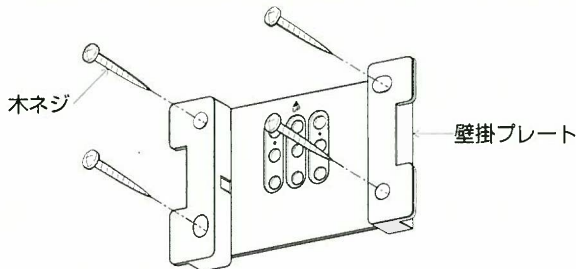

- 付属の木ネジはコンクリートや土壁等には使用できません。
- ベニヤ板など強度の弱い場所には取り付けないでください。

## 2 壁掛プレートに本体を取り付ける

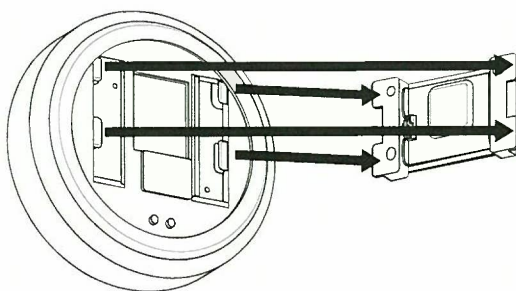

**3** 壁掛プレートの両わきを持って少しずつ引っ張りながら、石膏ボード用取り付けピンを浮かせる。

- 取り外せるくらいに浮いてきたら、石膏ボード用取り付けピンを引き抜くように取り外す。

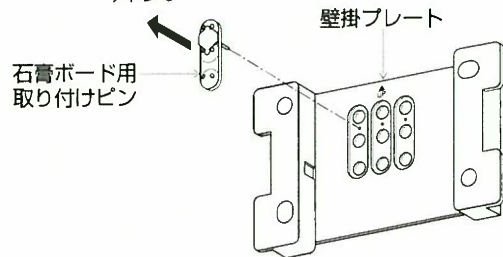

**注意** 壁掛プレートを無理に引っ張った場合、壁の破損等が生じる可能性がありますので慎重に行ってください。

- 石膏ボード用取り付けピンで取り付けの場合は、下記のような穴が空きます。これらの穴が空いてしまうことへの保証はいたしかねます。



- 付属の木ネジで取り付けの場合は、下記のような穴が空きます。これらの穴が空いてしまうことへの保証はいたしかねます。



壁掛プレートの引っ掛け部に合わせる。

そのまま本体を下に下ろし、引っ掛ける。

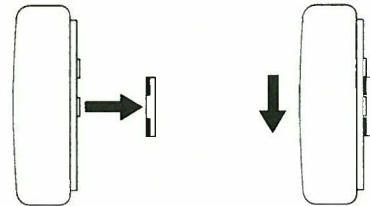

壁掛プレートの引っ掛け部に合せて、本機裏面の溝を差し込みます。

- しっかり取り付けられていることをお確かめください。

### 3 コネクタを接続する

スイッチケーブルのジャックに専用ACアダプターのプラグを差し込む。

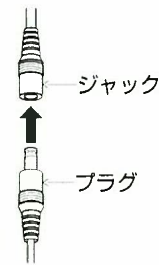

### 4 専用ACアダプターを接続する

コンセントに専用ACアダプターを差し込む。

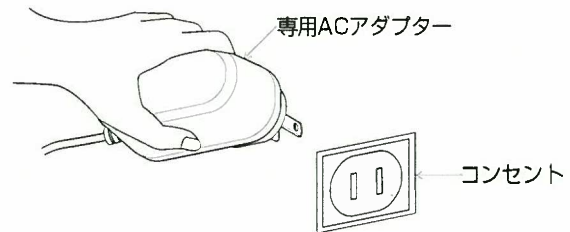

### 5 点灯の確認を行なう

#### ■点灯順序

●スイッチツマミを引っ張ると、明るさが2段階で切り替わります。

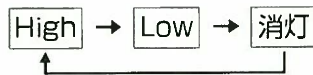

- ※LowはHighの約50%に設定されています。
- ※スイッチツマミを引っ張る際は、右記の角度の範囲で行ってください。
- ※無理な角度で引っ張ると、本体の落下・コードの破損等の原因になります。

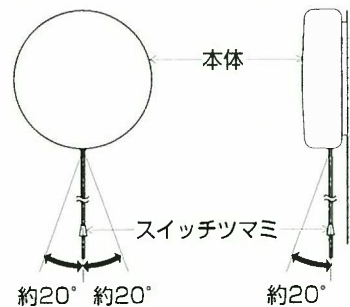

#### ■使用上のご注意

- 照明器具の寿命は、使用条件、使用環境で異なりますが、一般的な使用状態で8～10年が目安です。数年に1回は、専門家(工事店・電器店)による点検を実施していただき、不具合がありましたら適切な処置を施してください。放置すると、火災・感電・故障の原因になります。
- 器具の近くや電波状況の弱い場所ではテレビやラジオ等に雑音が入る場合があります。器具と他の電気製品を離してご使用ください。
- スイッチがONの状態ですら一定時間の停電が発生した場合には、停電前の点灯状態で復帰します。
- 点灯および消灯後に器具構成材料の熱伸縮により若干のきしみ音が発生することがありますが、異常ではありません。

#### ■LEDユニットについて

- 明るさが70%になるまで平均約40000時間です。
- LEDのみの交換はできません。
- LEDは輝度が高いため、照明を直視しないでください。
- LEDにはバラツキがあるため、同一型番でも発光色、明るさが異なる場合があります。ご了承ください。

#### ■器具のお手入れ △注意 器具のお手入れの際は安全のため専用ACアダプターを抜いてください。感電の原因になります。

△警告 器具を水洗いしないでください。火災・感電の原因になります。

- 明るく安全に使用していただくために6ヶ月に1回程度の清掃・点検をしてください。
- 器具の汚れは乾いた柔らかい布か薄めた中性洗剤を浸透させた柔らかい布をよく絞ってから拭き取ってください。シンナーやベンジンなどの揮発性のものや殺虫剤をかけたたりしないでください。また、薄めた中性洗剤を使用した場合は、洗剤が残らないよう、よく拭き取ってください。変質・故障の原因になります。

修理・お取り扱い・お手入れについてご不明な点はお買い上げの販売店へご相談ください。

販売店にご相談ができない場合は、下記の窓口へ

**株式会社 良品計画**

お客様室  **0120-14-6404**  
 平日 10:00~21:00、土・日・祝 10:00~18:00

**コイズミ照明株式会社**

**製品・お取り扱いなどのご相談は**

**お客様相談室**

ナビダイヤル (全国共通番号)  **0570-055123**  
 電話  **0570-055123**  
 受付時間：9:00~17:30  
 ※全国どこからでも市内通話料金でご利用いただけます。  
 FAX  072-986-5036

**修理・アフターサービスのお問い合わせは**

**サービスセンター**

ナビダイヤル (全国共通番号)  **0570-015123**  
 電話  **0570-015123**  
 FAX  **0570-025123**  
 受付時間：9:00~17:30  
 ※全国どこからでも市内通話料金でご利用いただけます。

- ナビダイヤルにかからない場合は、お客様相談室 ☎072-986-5081 にお電話願います。
- ご注意：所在地、電話番号、受付時間などが変更になる場合がありますので、あらかじめご了承ください。(2013年1月現在)

- 良品計画「お客様室」は(株)良品計画が運営しております。
- お客様からご提供いただいた個人情報は、修理やご相談への回答、カタログ発送などの情報提供に利用いたします。
- 利用目的の範囲内で、当該製品に関連する(株)良品計画やコイズミ照明(株)、協力会社にお客様の個人情報を提供する場合があります。

**無印良品 壁掛式LED照明 保証書**

※お客様へ 保証書の記載内容をよくお読みいただき、販売店様発行の領収書と合わせて大切に保管してください。

**< 保証について >**

1. 取扱説明書、本体添付ラベルなどの注意書きに沿った使用状態で保証期間内に故障した場合には、無料修理させていただきます。
2. 保証期間は製品お買い上げ日より1年間です。但し、LED電源・LEDモジュールは3年間です。
3. 24時間連続使用など、1日20時間以上の長時間使用の場合は上記の半分の期間とします。
4. 保証期間でも次の場合には原則として有料にさせていただきます。
  - (1)使用上の誤り及び不当な修理や改造による故障及び損傷
  - (2)お買い上げ後の取り付け場所の移設、輸送、落下などによる故障及び損傷
  - (3)火災、地震、水害、落雷、その他天災地変、異常電圧、指定外の使用電源(電圧、周波数)などによる故障及び損傷
  - (4)車両、船舶などに搭載された場合に生ずる故障及び損傷
  - (5)施工上の不備に起因する故障や不具合
  - (6)法令、取扱説明書で要求される保守点検を行わないことによる故障及び損傷
  - (7)保証書及び領収書あるいは販売店様発行の保証書のご提示のない場合
5. 保証書は日本国内においてのみ有効です。
6. 保証書は再発行いたしませんので大切に保管してください。

**<アフターサービスについて>**

1. 保証期間中に万一故障がおきた場合は、保証書を添えて、お買い上げの販売店までお申し出ください。
2. 保証期間を過ぎていた場合は、お買い上げの販売店にご相談ください。修理によって機能が維持できる場合は、ご希望により有料修理させていただきます。
3. 販売店にご依頼にならない場合や修理についてのご相談は、良品計画「お客様室」またはコイズミ照明「お客様相談室」にご連絡ください。
4. 弊社は照明器具の補修用性能部品を製造打ち切り後最低6年間保有しています。性能部品とは、その製品の機能を維持するために必要な部品です。補修用性能部品には、同等機能を有する代替品を含みます。従いまして主に電気部品が中心でセードなどの意匠部品は対象外です。

※保証書に明示した期間、条件のもとにおいて無料修理をお約束するものです。従ってこの保証書によって、お客様の法律上の権利を制限するものではありませんので、保証期間経過後の修理や、製品・修理に関するご相談並びにご不明な点は、お買い上げの販売店・良品計画「お客様室」またはコイズミ照明「お客様相談室」にお問合せください。

※This warranty is valid only in Japan.

保証期間(お買い上げ日より)本体:1年間 LED電源/LEDモジュール:3年間		保証書貼付用レシート貼付欄
お買上月日		
お客様	お名前	
	ご住所	
電話 ( )		

※ネットストアご購入の場合、お買い上げ日シール(店舗印)の同梱はございません。お買い上げ日は、ネットストアマイページ「注文履歴」にてご確認をお願い申し上げます。レシートが未貼り付けの場合は無効です。日本国内のみ有効です。This Warranty is valid only in Japan.

- 保証書にご記入いただいたお客様の住所・氏名などの個人情報は、保証期間内のサービス活動およびその後の安全点検活動のために利用させていただきます。
- 修理のために、当社から修理委託している保守会社などに必要なお客様の個人情報を預託する場合がございますが、個人情報保護法および当社と同様の個人情報保護規程を遵守させていただきます。

販売元 **株式会社 良品計画**  
 〒170-8424 東京都豊島区東池袋4-26-3  
 お客様室  0120-14-6404  
 平日 10:00~21:00、土・日・祝 10:00~18:00

供給元 **コイズミ照明株式会社**  
 〒541-0051 大阪府大阪市中央区備後町3-3-7