

無印良品

空気清浄機 家庭用

形名 ABC-MJ160 (卓上型)

取扱説明書

- このたびは、空気清浄機をお買い上げいただき、ありがとうございました。
- この取扱説明書をよくお読みいただき、正しくお使いください。とくに「安全上のご注意」は必ずお読みください。
- お読みになったあとは、いつでも取り出せるところに大切に保管してください。

もくじ	ページ
安全上のご注意	1、2
各部のなまえ	3
使用前の準備 (フィルターの取り付けかた)	4
設置場所について	5
使いかた	5、6
フィルターの交換について	7
お手入れのしかた	8
故障かな?と思ったら	9
仕様	10
保証とアフターサービス	10
保証書	裏表紙

この商品を使用できるのは日本国内のみで、国外では使用できません。

This appliance is designed for domestic use in Japan only and cannot be used in any other country.



保証書付 (裏表紙)

安全上のご注意

- ご使用の前に、この「安全上のご注意」をよくお読みの上、正しくお使いください。
- ここに示した注意事項は、製品を安全に正しくお使いいただき、あなたや他の人々への危害や損害を未然に防止するためのものです。また注意事項は、危害や損害の大きさと切迫の程度を明示するために、誤った取扱いをすると生じることが想定される内容を、「警告」、「注意」に区分しています。いずれも安全に関する重要な内容ですので、必ず守ってください。







 警告	人が死亡または重傷を負う可能性が想定される内容。	 注意	人が傷害を負う可能性及び物的損害のみの発生が想定される内容。
--	--------------------------	---	--------------------------------

絵表示の例

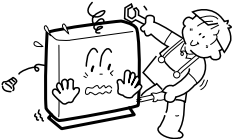
	△記号は、警告・注意を促す内容があることを告げるものです。図の中に具体的な注意内容(左図の場合は感電注意)が描かれています。
	⊘記号は、禁止の行為であることを告げるものです。図の中や近くに具体的な禁止内容(左図の場合は分解禁止)が描かれています。
	●記号は、行為を強制したり指示したりする内容を告げるものです。図の中に具体的な指示内容(左図の場合は電源プラグをコンセントから抜いてください)が描かれています。

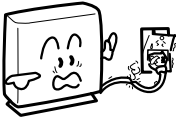
- お読みになった後は、お使いになる方がいつでも見られるところに必ず保管してください。

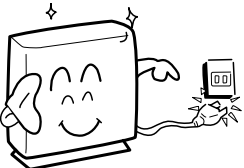
警告

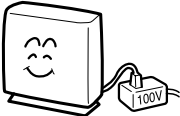
 分解禁止	改造はしない。修理技術者以外の人は、分解したり修理をしない。火災・感電・ケガの原因となります。修理はお買い上げの販売店またはお近くの「お客さまご相談窓口」(別紙)にご相談ください。 	 禁止	コードや電源プラグが傷んだり、コンセントの差込みがゆるいときは使用しない。感電・ショート・発火の原因になります。 
 プラグを抜く	お手入れの際は必ず電源プラグをコンセントから抜く。ぬれた手で抜き差ししない。感電やケガをすることがあります。 	 禁止	コードを傷付けたり、加工したり、無理に曲げたり、引っ張ったり、ねじったり、たばねたり、重い物を載せたり、挟み込んだりしない。コードが破損し、火災・感電の原因になります。
		 強制	電源は交流100V専用コンセントを使用する。火災・感電の原因となります。 

⚠ 注意



強制

電源プラグを抜くときは、コードを持たずに必ず先端の電源プラグを持って引き抜く。また、電源プラグのほこりなどは定期的にとる。感電やショートして発火することがあります。



禁止

室内くんじょうタイプ(発煙型)の殺虫剤を使うときは、運転をしない。機器内部に薬剤成分が蓄積し、その後吹出し口から放出されて、健康によくありません。



水場での使用禁止

浴室など湿気の多い場所で使わない。感電及び故障の原因になります。

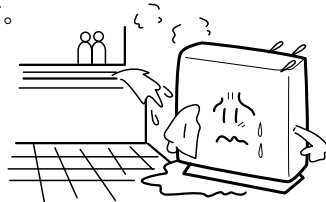

禁止

ベンジン、シンナーで拭いたり、殺虫剤をかけない。ひび割れ、感電、引火のおそれがあります。



禁止

機械油など油成分が浮遊している場所では使わない。ひび割れや落下してケガをすることがあります。



強制

燃焼器具と併用して使用する場合は、換気する。一酸化炭素中毒を起こすことがあります。一酸化炭素等の有害物質を除去するものではありません。



プラグを抜く

長期間で使用にならないときは、必ず電源プラグをコンセントから抜く。絶縁劣化による感電や漏電火災の原因になります。



接触禁止

吸気口や吹出し口に指や異物をいれない。感電や故障の原因になります。

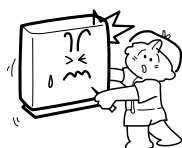

火気禁止

可燃性のものや火のついた煙草・線香などは吸わせない。発火することがあります。



各部のなまえ

センサー感度調節つまみ

自動運転時に必要です。出荷時には、「中間」の位置にセットしています。通常は「中間」の位置でご使用ください。

- 少しのにおいで運転させたいときは
.....つまみを「高」に
- あまり運転させたくないときは
.....つまみを「低」に

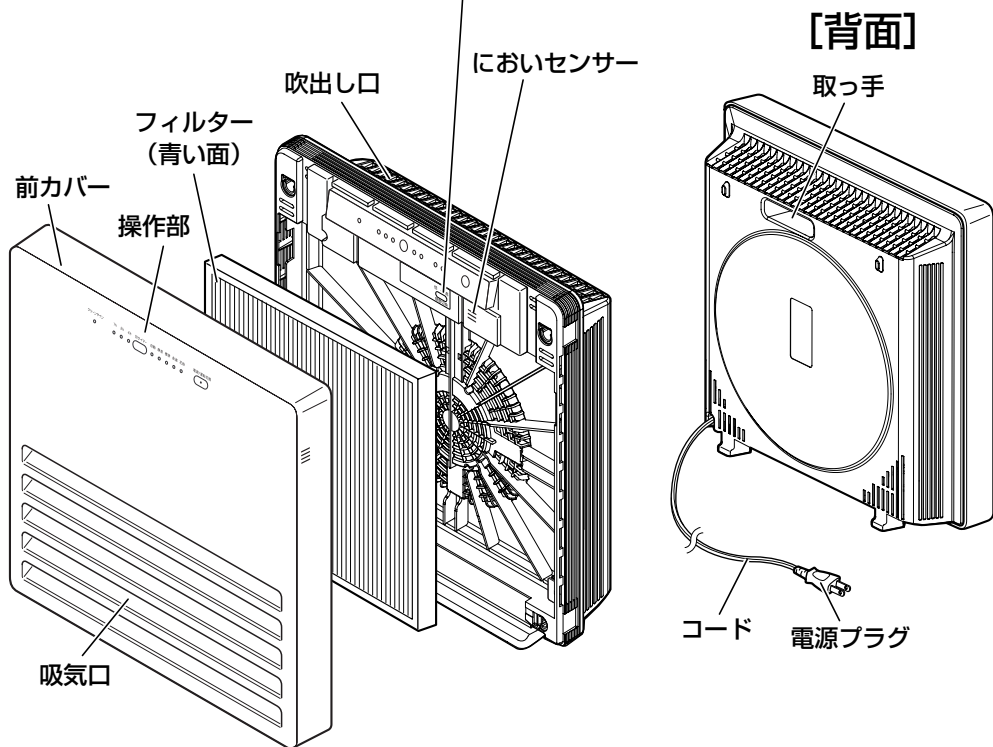

付属品

フィルター

商品内部に収納しています。

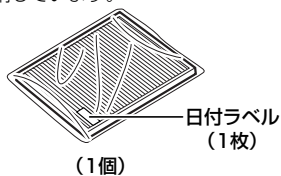

使用前の準備

フィルターは集じん・脱臭効果を保つため、ポリ袋に入れて商品の内部に収納しています。ご使用前に商品からフィルターを取り出し、ポリ袋をはずして取り付けてください。

フィルターの取り付けかた

- 1** 本体を寝かせ、前カバーをはずして、電源プラグ・コードを取り出します。

①本体(脚部)を親指で押えながら、前カバーを少し引き上げ、②前カバーの上側を引き上げて、はずします。

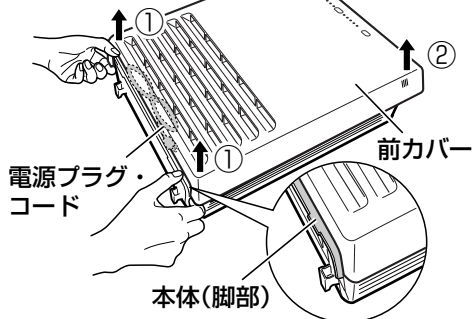

- 2** フィルターを取り出しポリ袋から出します。

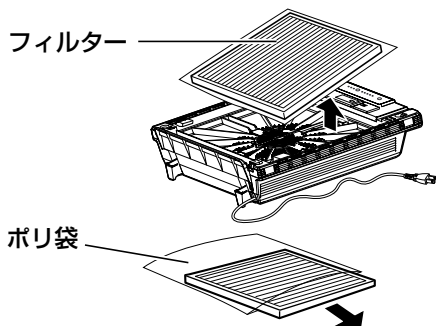

- ポリ袋から出さないと空気清浄効果が得られません。また故障の原因になります。

- 3** フィルターを取り付けます。

フィルターの「前FRONT」側(青い面)を手前にして①下側をフィルター押えの下にはめ込み、②上側を押し込んでください。

フィルター

※「前FRONT」側(青い面)を手前にする。

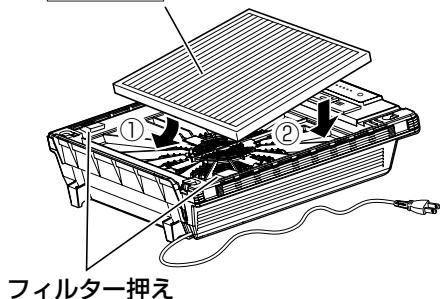

- 4** 前カバーを取り付けます。

上側と下側のつめを穴にはめ込み、前カバーを押し付けて取り付けます。

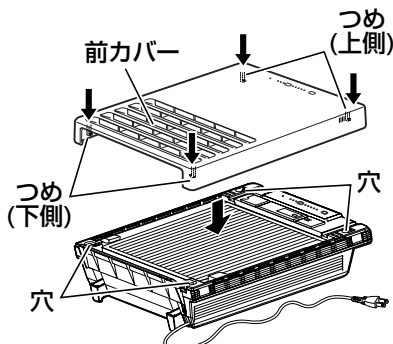

- フィルターの装着日を日付ラベルに記入して、本体にはりつけ、交換の目安にしてください。(→7ページ)

設置場所について

1 安定した場所で、空気がよく循環する場所を選びます。

- 家具の上などに寝かせて使用することもできます。

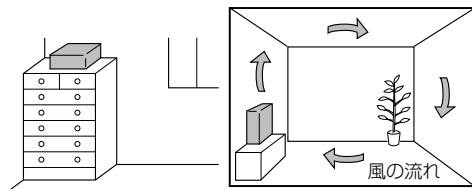

お願い

- 吸気口をふさいだり、吹出し口をふさがないでください。
- パソコンの横に設置した場合、モニターの画面が揺れるときは少し離してください。
- テレビやラジオなどのAV機器から1m以上離してください。
映像が乱れたり雑音が入ることがあります。

2 お部屋の換気をして(空気をきれいにして)から電源プラグをコンセントに差し込んでください。

- 電源プラグをコンセントに差し込み、運転するとセンサーが空気の汚れの基準を設定しますので、しばらくの間、クリーンサイン(緑)が点滅します。

使いかた

本体操作部

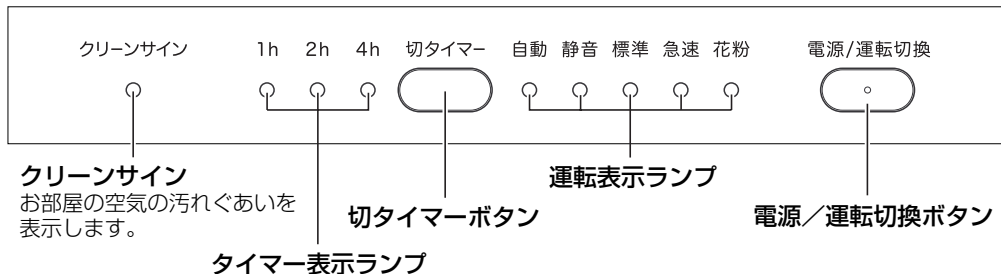

クリーンサイン
お部屋の空気の汚れぐあいを表示します。

タイマー表示ランプ

切タイマーボタン

運転表示ランプ

電源/運転切換ボタン

- **電源/運転切換ボタン** を押して、お好みの運転にしてください。

→自動→静音→標準→急速→花粉
切←

- 押すごとに運転が切り換わります。(運転表示ランプが点灯します。)
- コンセントに電源プラグを差し込んだ後、電源/運転切換ボタンを押すと「自動」で運転します。

お願い

- 操作部のボタンは強く押さないでください。破損の原因になります。

フィルターの交換について



警告

必ず電源プラグを抜いてください。

交換時期について

- 運転状態や設置場所によって異なりますが約2年が交換の目安です。〔JEM規格（日本電機工業会規格）による〕たとえば1日にたばこ5本分の量を吸ったとして約2年です。
- フィルターが交換目安ラベルと同程度に汚れてきたら、2年以内でも交換してください。
- においが取れにくいときは2年以内でもフィルターを交換してください。

交換目安ラベル

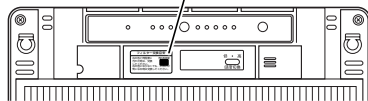

お願い

交換の方法は4ページを参照してください。

- フィルターは洗わないでください。洗っても再使用できません。

次のような場合はフィルターの寿命が大幅に短くなります。

- 油煙、炭化系物質（すす等）を吸った場合
- 室内の空気の汚れやにおいがひどい場所で長時間運転した場合

交換用フィルター

- お買い上げの販売店でご購入ください。

品番 ABC-FA162(MJ) フィルター交換の目安は約2年*です。

メーカー希望小売価格 4,200円（税別 4,000円）

（メーカー希望小売価格は2009年2月現在のもです）

*一般家庭で1日たばこ5本を吸った場合〔JEM規格（日本電機工業会規格）による〕

お手入れのしかた

本体

- 台所用中性洗剤を水でうすめやわらかい布に含ませてよく絞ってから、拭きます。
- 吸気口は掃除機でほこりを吸い取ります。
- 最後に、から拭きします。

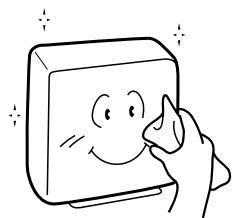

警告 必ず電源プラグを抜いてください。

前カバー

- 掃除機で吸気口のほこりを吸い取ります。
- 汚れのひどいときは水洗いします。
- やわらかい布で水分をふき取り十分に乾かしてください。

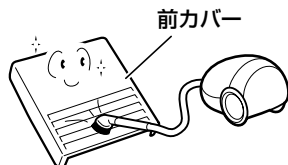

お願い

- 次のようなものは使用しないでください。（ベンジン、シンナー、その他の溶剤、みがき粉）傷、変色、ひび割れの原因になります。



フィルター

より効果的な空気清浄運転をするために、1年に1回程度のお手入れをおすすめします。

- 掃除機でフィルター表面のほこりを吸い取ってください。
- ※掃除機の吸い口を強く押し付けてフィルターを破らないようにしてください。

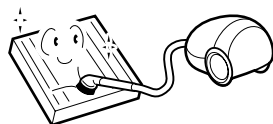

お願い

- フィルターは洗わないでください。洗っても再使用できません。

故障かな？と思ったら











警告

次の点検をしていただき、それでもなお異常のあるときは事故防止のため使用を中止し、電源プラグをコンセントから抜いて、お買い上げの販売店にご相談ください。
ご家庭での修理は危険ですからおやめください。



マークの数字は、くわしく説明しているページを示します。

こんなときは	ここを調べてください
運転しない	●電源プラグがコンセントにしっかり差し込まれていますか？
煙やにおいがとれにくい	●フィルターが取り付けられていますか？ 
	●フィルターがポリ袋に入ったままになっていませんか？ 
	●フィルターが汚れていませんか？→フィルターを交換してください。 
	●吸気口が汚れて、目づまりしていませんか？ →吸気口を掃除してください。 
クリーンサインの赤色が点滅したまま	●空気が汚れていませんか？→お部屋の換気をしてください。 ●センサーに反応しやすい殺虫剤や化粧品などを使っていますか？ →お部屋の換気をしてください。 
	●センサー感度調節つまみが「高」になっていませんか？ →センサー感度調節つまみを「中間」または、「低」にしてください。 
たばこを吸っても運転しない	●クリーンサイン(緑)が点滅していませんか？ →センサーが空気の汚れの基準を設定しています。 故障ではありません。 
	●センサー感度調節つまみが「中間」または、「低」になっていませんか？ →センサー感度調節つまみを「高」または、「中間」にしてください。 

仕様

電源	AC 100 V 50/60Hz共用			適用床面積 ^{※3}	~16畳 (26m ²)
風量調節	急速	標準	静音	清浄時間	8畳を17分(「急速」運転時)
消費電力 ^{※1} (W)	53/58	26/26	18/17	外形寸法	幅413×奥行136 ×高さ434mm
風量 ^{※2} (m ³ /min)	3.6/3.6	1.5/1.5	0.7/0.6		
運転音(dB)	49/49	31/31	20/19		
コードの長さ	1.8 m			質量	4.4 kg

※1 運転を停止しても、電源プラグが差し込まれていると約1.4Wの電力を消費します。

※2 風量は当社測定法による基準値です。

※3 適用床面積の数値はJEM1467に基づく数値です。

保証とアフターサービス (必ずお読みください。)

保証書

- この商品には保証書(裏表紙)を添付しております。販売店で所定事項を記入しますので、記載内容をご確認いただき大切に保管してください。

保証期間

お買い上げ日より1年間です。

補修用性能部品の保有期間

- 空気清浄機の補修用性能部品の保有期間は製造打切後6年です。
- 性能部品とは製品の機能を維持するために必要な部品のことです。

ご不明な点や修理に関するご相談は

- 修理に関するご相談ならびにご不明な点は、お買い上げの販売店またはお近くの「お客さまご相談窓口」(別紙)にお問い合わせください。

修理を依頼されるときは

9ページ(故障かな?と思ったら)に従って調べていただき、なお異常のあるときは、ご使用中を中止し、コンセントから電源プラグを抜いて、お買い上げの販売店に修理をご依頼ください。

● 保証期間中は

修理に際しましては保証書をご提示ください。保証書の規定に従って販売店が修理させていただきます。

● 保証期間が過ぎているときは

修理すれば使用できる場合には、ご希望により有料で修理させていただきます。

愛情点検

長年ご使用の空気清浄機の点検を!



こんな症状はありませんか

- スイッチを入れても、ときどき運転しないことがある。
- コードを折り曲げると、通電したり、しなかったりする。
- 運転中、異常な音がする。
- 本体が変形していたり、異常に熱い。
- こげくさい臭いがする。
- その他の異常・故障がある。

こんなときは

使用中を中止してください。

故障や事故の防止のため、電源プラグを抜いて、必ず販売店に点検をご相談ください。

販売元:

株式会社 良品計画

〒170-8424 東京都豊島区東池袋4-26-3

お客様室 ☎0120-14-6404

平日 10:00~21:00、土・日・祝 10:00~18:00

製造管理元:

三洋電機コンシューマエレクトロニクス株式会社

家電事業部

〒675-2332 兵庫県加西市鎮岩町194番地の4

無印良品

保証書

持込修理

品名	空気清浄機	品番	ABC-MJ160
保証期間	本体 (フィルターを除く)	★ お買い上げ日より 1年間	★ お買い上げ日
★ お客様	ご芳名 様 〒() ご住所 電話 ()		
★ 販売店	住所・店名 電話 ()		

★印欄に記入のない場合は無効となりますから必ずご確認ください。

この保証書は、本書記載内容で無料修理を行なうことをお約束するものです。

お買い上げの日から上記保証期間中に、取扱説明書、本体ラベルその他の注意書きに従った正常な使用状態で故障した場合には、本書記載内容にもとづき、お買い上げの販売店が無料修理いたしますので、商品と本保証書をご持参ご提示のうえ、お買い上げの販売店にご依頼ください。

- 保証期間内でも次のような場合には有料修理となります。
 - 使用上の誤り、または改造や不当な修理による故障または損傷。
 - お買い上げ後の取付場所の移動、落下、引越、輸送等による故障または損傷。
 - 火災・地震・水害・落雷・その他の天災地変ならびに公害や異常電圧その他の外部要因による故障または損傷。
 - 業務用としての使用、車両・船舶への搭載など一般家庭用以外に使用された場合の故障または損傷。
 - 本書の提示がない場合。
 - 本書にお買い上げ年月日、お客様名、販売店名の記入のない場合、あるいは字句を書き換えられた場合。
- 保証期間内でも商品を修理窓口へ送付された場合の送料や出張修理を行った場合の出張料はお客様の負担となります。
 - ご転居の場合は事前にお買い上げの販売店にご相談ください。
 - ご贈答品等で本書に記入してあるお買い上げの販売店に修理をご依頼になれない場合には、もよりの「お客さまご相談窓口」(別紙)へご相談ください。
 - 本書は日本国内においてのみ有効です。

Effective only in Japan
 - 本書は再発行いたしませんので紛失しないよう大切に保管してください。

●修理メモ

- この保証書は、本書に明示した期間、条件のもとにおいて無料修理をお約束するものです。従ってこの保証書によって保証書を発行している者(保証責任者)、及びそれ以外の事業者に対するお客様の法律上の権利を制限するものではありませんので、保証期間経過後の修理等についてご不明の場合は、お買い上げの販売店またはもよりの「お客さまご相談窓口」(別紙)にお問い合わせください。
- 保証期間経過後の修理、補修用性能部品の保有期間について詳しくは、取扱説明書をご覧ください。

販売元:

株式会社 良品計画

〒170-8424 東京都豊島区東池袋4-26-3

お客様室 ☎0120-14-6404

平日 10:00~21:00、土・日・祝 10:00~18:00

製造管理元:

三洋電機コンシューマエレクトロニクス株式会社

〒675-2332 兵庫県加西市鎮岩町194番地の4