

80010981



プレーンシェード シングルタイプ(ドラム)

取扱説明書No.S-200060

1版

取扱説明書

このたびは、弊社製品をお買い上げいただきありがとうございます。
正しく安全にご使用いただくためによくお読みいただき、大切に保管してください。

安全上のご注意(必ずお守りください)

※本書は、お買い上げいただいた製品を正しく安全にご使用していただくために特に注意していただくことを表示してあります。取付け前に必ずお読みいただき、適切な取扱いをお願いいたします。

●本書では、表示内容を無視して誤った使い方をした時に生じる、危険や損害の程度を次の表示で区分し、説明しています。

警告 製品の取扱いを誤った場合、死亡または重傷を負うことが想定される危害の程度を示しています。

注意 製品の取扱いを誤った場合、傷害を負うことが想定されるか、または物的損害の発生が想定される危害・損害の程度を示しています。

●本書では、お守りいただく内容の種類を、次の図記号で区分し説明しています。

⊘ 製品の取扱いにおいて、その行為を「禁止」する図記号です。

ⓘ 製品の取扱いにおいて、指示に基づく行為を「強制」する図記号です。

■取付け上のご注意(取付け前に必ずお読みください)

警告

- ⊘ 付属のブラケット取付けネジは木部用です。木部以外には使用しないでください。木部は2.5cm以上の厚さが必要です。
- ⓘ 本製品を取付ける下地の強度や材質を確認し、取付けしてください。確実に下地に取付けていない場合は落下の原因になります。
- ⓘ 取扱説明書に記載されているブラケット取付け数量と取付け位置、取付け方法は必ずお守りいただき、ブラケットが本体に確実に固定されていることを確認してください。本体が落下する恐れがあります。

注意

- ⊘ 本製品は屋内用です。屋外へは取付けしないでください。
- ⊘ 高温多湿の条件下や水に濡れることが予想される場所へは取付けしないでください。
- ⓘ 製品は、水平に取付けてください。



■使用上のご注意(ご使用前に必ずお読みください)

警告

- ⊘ ボールチェーンが体に巻きついたり、引っ掛かるようなことをしないでください。事故の恐れがあります。
- ⊘ 小さなお子様がいるご家庭では、ブラインドやスクリーンのコードやチェーン類の近くに、ソファやベッドを置かないでください。ソファやベッドに上がれば手が届き、事故の恐れがあります。
- ⓘ 操作しない時は、お子様の手が届かない位置でボールチェーンを束ねて、コードクリップで留めてください。詳しくは、P.5「コードクリップの取付け/使用方法」をご参照ください。



プレーンシェード シングルタイプ (ドラム)

⊘ 製品に物を吊り下げたり、ぶら下がらないでください。製品が破損したり、落下する恐れがあります。

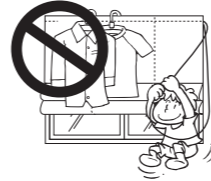

⊘ 急激な操作や無理な操作は、絶対におやめください。製品の落下、破損などの恐れがあります。

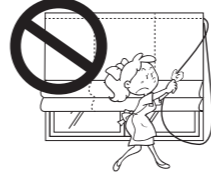

⊘ 火のそばでの使用は絶対におやめください。

⊘ ストープなど引火する恐れのあるものを近くに置かないでください。火災の原因となります。



注意

⊘ 強風の時は、生地を降ろした状態で窓を開けないでください。



⊘ メカ部の分解や可動部への注油は、破損や故障の原因となりますので絶対におやめください。

ⓘ 必ずボールチェーンを持って操作を行ってください。生地やウエイトバーを持って操作を行うと、破損や故障の原因になります。

⊘ 昇降動作の範囲内に破損の恐れがある物や操作の障害となる物を置かないでください。

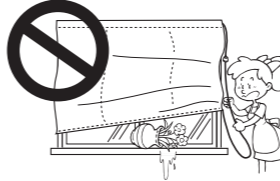

ⓘ 加湿器は製品から離してご使用ください。製品近くで加湿器を使用しますと、水道水のミネラル成分等が白い粉となり、製品に付着して動作不良等の原因となる場合があります。

ⓘ 取付ける前に取付け場所をご確認をください。

■取付け可能な場所

- 厚さ2.5cm以上の、木部のある窓、木製のカーテンボックス。
- カーテンレール(カーテンレール取付け金具を使用) C型、角型の金属製カーテンレール



※ 製品サイズによっては、カーテンレールに取付けできません。詳しくは、P.3「カーテンレール取付け金具入数表」をご参照ください。

※ カーテンレールに取付ける場合、カーテンレールが確実に取付けられていることを、必ず確認してください。製品が落下する恐れがあります。

※ カーテンレールの左右どちらかのキャップが外せることを必ず確認してください。

■取付けできない場所

- 木部がない窓 サッシ、金属性の窓枠、浴室、タイルばりの壁
- ポールタイプ、プラスチック製のカーテンレール
- I型のカーテンレール



プレーンシェード シングルタイプ (ドラム)

製品全体図及び部品名称

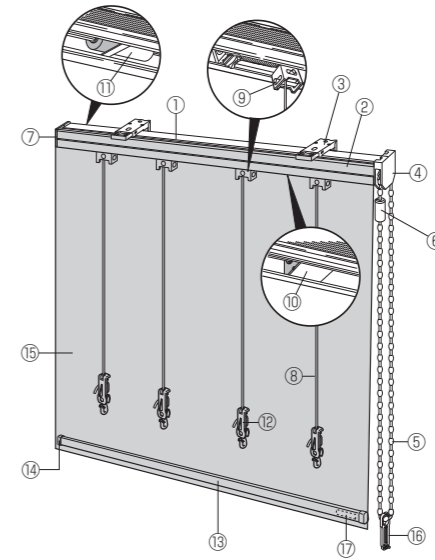

部品名

- ① ヘッドレール
- ② 面ファスナー
- ③ ブラケット
- ④ ブーリーセット
- ⑤ ボールチェーン
- ⑥ ボールチェーンジョイント
- ⑦ キャップ
- ⑧ 昇降コード
- ⑨ 巻取ドラム
- ⑩ クラッチ
- ⑪ スピードコントロール
- ⑫ コードアジャスタ セーフティタイプ
- ⑬ ウエイトバー
- ⑭ ウエイトバーキャップ
- ⑮ 生地
- ⑯ コードクリップ
- ⑰ メンテナンスシール

■付属部品

部品名	ブラケット	ブラケット取付けネジ (ナベφ3.5×20)	カーテンレール 取付け金具	コードクリップ
製品幅 (cm)				
30 ~ 120	2 個	2 本	※下表をご参照 ください。	1 個
121 ~ 200	3 個	3 本		
201 ~ 240	4 個	4 本		

※ ネジ類の取付けは、プラスドライバー(No.2)をご使用ください。

■カーテンレール取付け金具 入数表

製品幅(cm)	30 ~ 120	121 ~ 180	181 ~ 200	201 ~ 240
製品高さ(cm)				
~ 120	2 個	3 個	3 個	4 個
~ 160	2 個	3 個	3 個	—
~ 180	2 個	3 個	—	—
~ 300	2 個	—	—	—

※ 網掛け部のサイズは、カーテンレールに取付けできないため、取付け金具は付属されません。

※ カーテンレール取付け金具入り製品でも、カーテンレールの状態によっては荷重に耐えられない場合がありますのでご注意ください。

■製品重量 2.5kg (幅 200cm × 高さ 200cm の場合)
※ 生地の種類により、製品重量は異なります。

製品の取付け/取外し方法

■ 壁に取付ける場合

⚠ 警告

- 木部以外には、取付けできません。木部は2.5cm角以上の厚さが必要です。

■ 窓枠(幅2.5cm以上)に取付ける場合

⚠ 警告

- 窓枠の幅が2.5cm以上ない場合は、壁(木部)に取付けてください。
- 木製以外の窓枠(樹脂製化粧枠等)には取付けできません。
- 壁に確実に固定されていない窓枠(接着剤やクギ等で取付けられた化粧枠等)には取付けできません。

■ 取付けの種類

⚠ 注意

- ヘッドレールの溝を持ったり、ヘッドレール内の部品を押し込まないようにしてください。
- 付属部品の取付けネジは木部用です。木部以外には使用しないでください。

〈天井付けの場合〉

窓枠の内側に取付ける方法

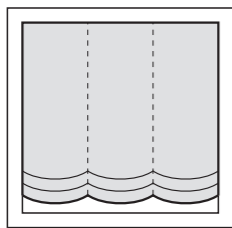

〈正面付けの場合〉

窓枠の外側に取付ける方法

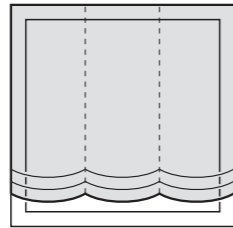

■ 取付け寸法図 (mm)

〈天井付けの場合〉

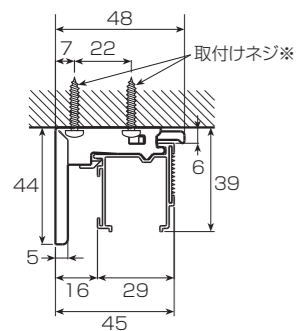

〈正面付けの場合〉

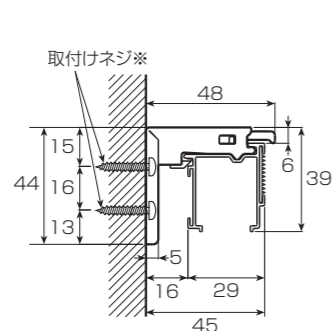

※ 取付けネジは下地位置の状況に応じて図のどちらかの位置に取付けてください。

※ 幅が201cmを超える製品を正面付けする場合は、ブラケットの上のネジ穴で固定してください。

〈カーテンレールに取付ける場合〉

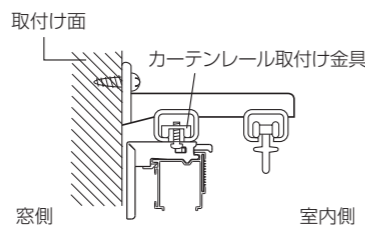
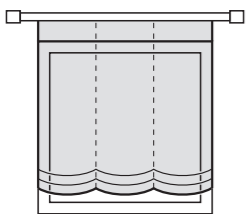

⚠ 注意

- 室内側のレールには、取付けられません。

■ ブラケットの取付け位置

- ブラケット取付け面が水平であることを確認してください。
- 両側のブラケットは、ヘッドレール両端から約10cmの位置に取付けネジ(ナベφ3.5×20)で取付けてください。

※ 製品幅121cm~の場合は、ブラケットが3個以上必要となりますので、それぞれ等間隔になるように取付けてください。

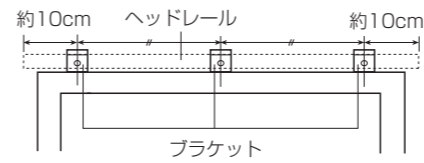

■ ブラケットの取付け方法

- P.4の「取付け寸法図」の図を参考にして、ブラケットを付属の取付けネジで取付けてください。

〈カーテンレールへの取付け方法〉

- カーテンレールからキャップとランナーを抜いてください。
- カーテンレール取付け金具をブラケットの上に置きブラケット固定ネジでゆるく仮止めてください。
- ②をカーテンレールの溝に入れ、左右のバランスを見てブラケット固定ネジを締めて固定してください。
- カーテンレールにキャップを取付けてください。

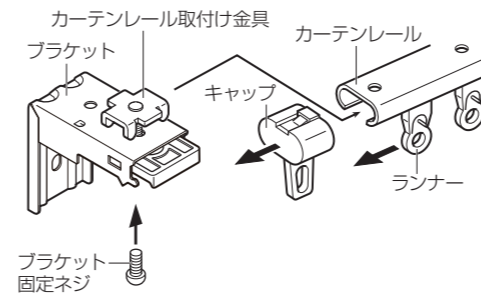

■ ヘッドレール(本体)の取付け/取外し方法

〈取付け方法〉

- ヘッドレールをブラケットの仮止めフックに引っ掛けてください。
- ヘッドレールを奥に「カチッ」と音がするまで押し込んで固定してください。

⚠ 注意

- ヘッドレール取付け後、確実にヘッドレールがブラケットに固定されているか確認してください。

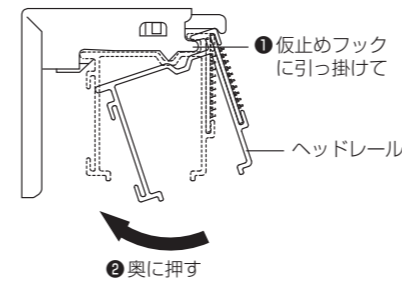

〈取外し方法〉

- ブラケットの解除ボタンを押しヘッドレールを手前に引いてください。
- ヘッドレールを仮止めフックから外してください。

⚠ 注意

- ブラケットからヘッドレールを取外す際は、必ず手で本体を支えながら作業してください。

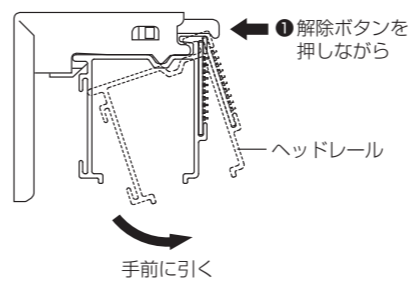

操作方法

⚠ 注意

- 次の操作は部品が破損し、昇降動作ができなくなる恐れがあるため、おやめください。
 - 生地、ウエイトバーを直接手で引く操作。
 - 生地を一番上まで上げ切った状態で、さらにボールチェーンを強く引く操作。
 - 勢いよく生地をたたみ上げ切る操作。
- 生地を降ろすときは必ずボールチェーンに手を添えて操作してください。
- 生地が下降している間に、ウエイトバーがボールチェーンに引っ掛った場合は、ウエイトバーの引っ掛り部をチェーンから外してから、生地を降ろしてください。

■ 生地の上げ方

- 手前のボールチェーンを下に引いてください。
 - 途中で止める場合は、ボールチェーンを引く手をゆるめるとストップがかかり止まります。
- ※ 生地が上がり切る付近では、生地を見ながらゆっくりと操作してください。

■ 生地の降ろし方

- 手前のボールチェーンを2cmほど引き(①)、手をゆるめてください(②)。(手はそのままそえておいてください。)
- 途中で止める場合は、再度ボールチェーンを握り、2cm以上引いて確実にストップが掛かっていることを確かめてから、手を離すようにしてください。

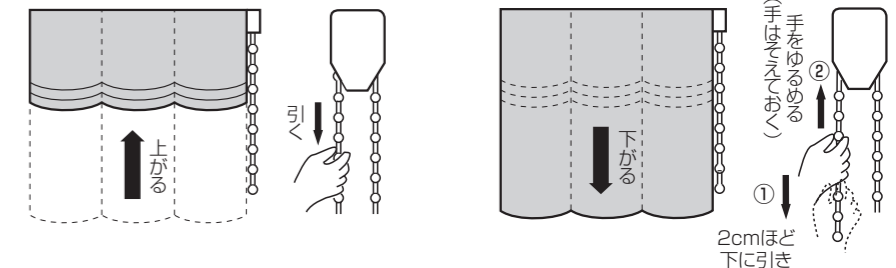

コードクリップの取付け/使用方法

⚠ 警告

- ボールチェーン以外には使用しないでください。
- お子様をボールチェーンで遊ばせないでください。首や体に巻き付く等して思わぬ事故を招く恐れがあります。

- このコードクリップは、ボールチェーンがお子様の首や体に巻きつかないように、危険を回避する為の補助部品です。すべての使用下において安全を保障するものではありません。
- お子様の手が届かない位置でボールチェーンを束ねて、コードクリップで留めてください。

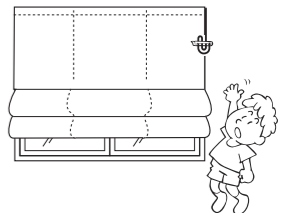

■ 取付け方法

- コードクリップ先端のレバーを広げ、ロックを解除し、コードクリップ本体を開いて、製品のボールチェーンをコードクリップに通してください。

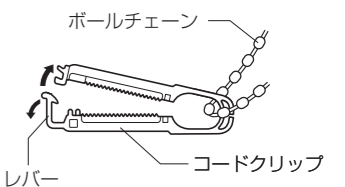

- コードクリップへボールチェーンを通したら、コードクリップ先端を閉じ、ロックをかけてください。

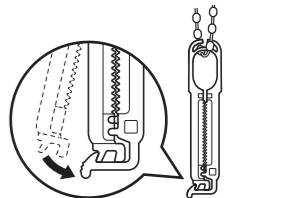

■ 使用方法

- コードクリップ先端のレバーを広げ、ロックを解除し、コードクリップ本体を開いてください。

⚠ 注意

- コードクリップを無理に広げないでください。破損の原因になります。
- コードクリップの間に指や生地などを挟まないように、ご注意ください。

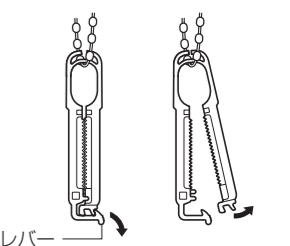

② コードクリップを持ち上げ、開いた中にボールチェーンを通してください。

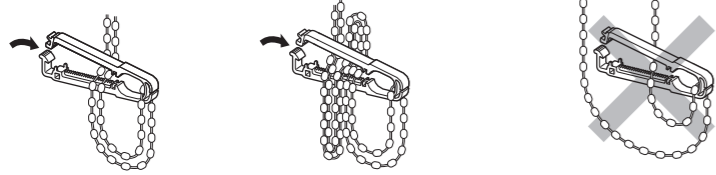

※ 通常使用

※ 長い場合は折り返して長さを調節してください。

※ 必ず2本以上で留めてください。1本の場合ズレ落ちることがあります。

③ 開いているコードクリップを閉じて、ロックをかけてください。

注意

- ボールチェーンは一列になるように挟んでください。重なった状態で挟むとズレ落ちる場合があります。

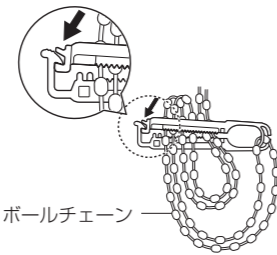

ボールチェーン

④ 製品を操作する際は、コードクリップ先端のレバーを広げ、ロックを解除し、ボールチェーンを降ろし、コードクリップのロックをかけてから製品を操作してください。

注意

- コードクリップのロックを外したまま製品を操作すると、ボールチェーンからコードクリップが外れ、落下する場合がありますので必ずロックしてから操作してください。

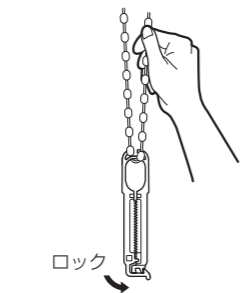

ロック

お手入れ方法

生地のお手入れについて

- 生地裏面の取扱い方法を記載したラベルを確認してください。
- 洗濯絵表示ラベルが付いている場合は、ラベルの記載内容にしたがってください。
- お手入れ方法ラベルが付いている場合は、ラベルの記載内容にしたがってください。

生地の取外し方法

- ① 生地を降ろしてください。
- ② コードアジャスタの下部をつかみ、上部を上方向に引いて、2つを分離させてください。
※ コードアジャスタの下部は、生地から外す必要はありません。
- ③ コードアジャスタの上部は、昇降コードに取付けたままにしておいてください。取付けの際、そのままセットする事で、生地の傾き調整が不要になります。
- ④ 昇降コードを、テープ用リングの切込みから外します。
- ⑤ テープ用リングは、生地から外す必要はありません。
- ⑥ 一番上のリングは、横の切込みから昇降コードを外してください。
- ⑦ ウェイトバーを生地より取外してください。
※ ウェイトバーは無くさないように保管してください。
- ⑧ ヘッドレールから生地を取外してください。

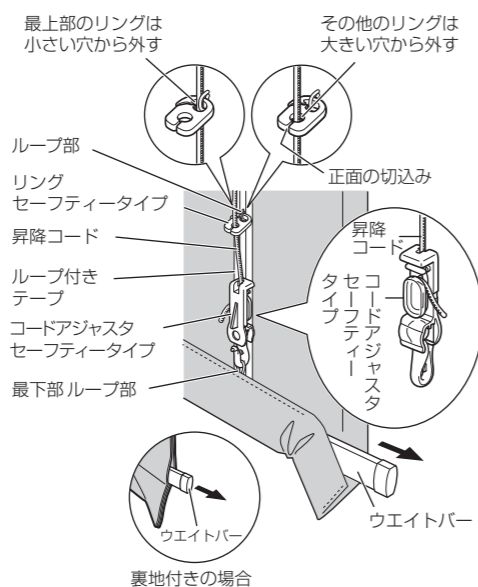

矢印の方向に外してください。

昇降コード側のコードアジャスタ

生地側 (ループ付テープについた) のコードアジャスタ

生地の取付け方法

- ① ヘッドレールに生地を取付けてください。
- ② ウェイトバーを生地に差し込んでください。
- ③ 最上部のリングについては、リングの小さい方の穴にリング側面の切り込みから昇降コードを入れてください。
- ④ その他のリングについては、リングの大きい方の穴にリング正面の切込みから昇降コードを入れてください。

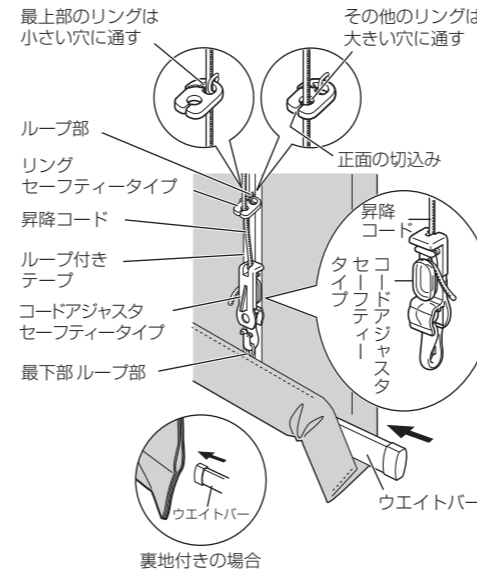

〈はめこみ図〉

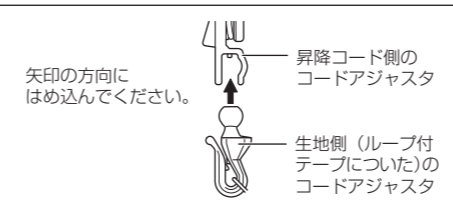

⑤ 分離しているコードアジャスタの、昇降コード側と、生地側をはめてください。

※ はめ方は、はめ込み図を参考にしてください。

生地の左右高さの調整方法

- ① 生地取付け後、生地を上げてみて、左右の高さが合っているかどうか確認してください。
- ② 合っていない場合は生地を降ろした状態で、各昇降コードの張り具合が、同じになるよう次の手順で調整を行ってください。

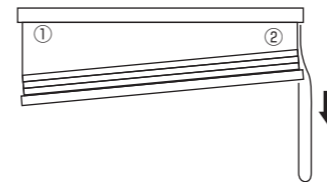

- ① 下がっている側のコードアジャスタに巻いている昇降コードを短めに巻き直してください。
- ② 上がっている側のコードアジャスタに巻いている昇降コードを、長めに巻き直してください。

セーフティー仕様について

警告

- 生地裏側の昇降コードが体に巻きついたり、引っ掛かるようなことをしないでください。思わぬ事故を招く恐れがあります。

※ 万が一、お子様の頭や体に昇降コードがからまっても、一定の力が加わるとリングからコードが外れる仕様です。

※ セーフティー仕様 (安全対策品) を使用しても、事故が完全に回避できるわけではありません。危険性を十分に認識したうえでご使用をお願い致します。

荷重による昇降コードの分離

- 昇降コードに一定の荷重がかかると生地から昇降コードが外れます。

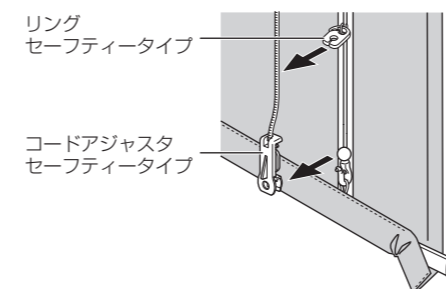

昇降コードが生地から外れた際の戻し方

- ① リング正面の切込みから昇降コードを入れてください。
- ② 分離したコードアジャスタを元に戻してください。

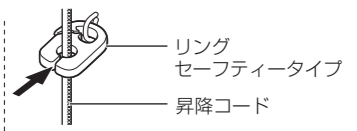

リングセーフティータイプ

昇降コード

矢印の方向にはめ込んでください。

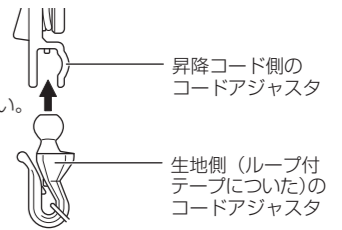

昇降コード側のコードアジャスタ

生地側 (ループ付テープについた) のコードアジャスタ

マーキングについてのおことわり

- ブレースードの一部に縫製加工上のマーキングが残っている場合があります。これは数日程度で消えますので、そのままご使用ください。

メンテナンスシール

- お買い上げの製品には、操作側ウェイトバーに製品情報を記載したメンテナンスシールを貼付しております。製品に関するお問い合わせや修理等の際にこのメンテナンスシールをご確認ください。

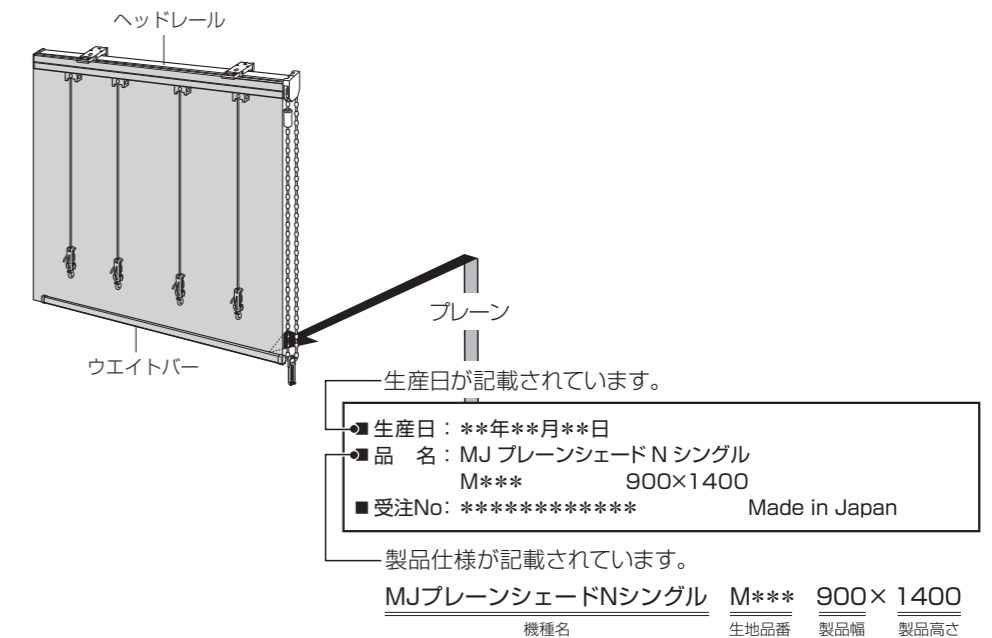

梱包材の処理方法

警告

- 不要になった梱包材は、幼児の手の届くところに置かないでください。頭からかぶるなどしたときに、口や鼻をふさぎ、窒息する恐れがあります。

- 梱包材は可燃ゴミと不燃ゴミに分別して処分してください。
- 各自治体により分別基準が異なりますので、それぞれの自治体の規定に従って処理してください。

販売元：

株式会社 良品計画
お客様までんわ 0120-14-6404

製造元：

トソー株式会社