

MUJI 無印良品

電気洗濯機・5kg

家庭用

型番 MJ-W50A

取扱説明書

- お買い上げありがとうございました。
- ご使用前に、この取扱説明書を必ずお読みのうえ正しくお使いください。
お読みになった後は、いつでも取り出せるところに大切に保管してください。
- この商品が使用できるのは日本国内のみで、国外では使用できません。
This appliance is designed for domestic use in Japan only and cannot be used in any other country.



日本国内専用
Use only in Japan

もくじ

ご使用の前に	安全上のご注意 必ずお守りください …………… 2
	各部のなまえ / 付属品 …………… 4
	ふたロック / チャイルドロック …………… 4
	操作パネル部のはたらき …………… 5
	洗濯の前に …………… 6
	各コースの所要時間 …………… 8
	環境に配慮した使いかた …………… 8
洗剤類の使いかた …………… 9	
	<small>【使用量・粉石けん・洗剤・漂白剤・柔軟剤】</small>
使いかた	洗濯する 標準 すすぎ1回 おいそぎ …………… 11
	自分流の運転内容を記憶させる 自分流 …………… 12
	毛布・ふとんを洗濯する 毛布 …………… 13
	デリケートな衣類を洗濯する おしゃれ着 …………… 14
	風乾燥をする …………… 16
	コースの運転内容を変更する お好み設定 …………… 17
	予約運転をする …………… 18
必要なとき	こんなとき …………… 19
	■ 水を追加したい
	■ のりづけをしたい
	■ 洗濯液を2回使いたい
	■ 風呂の残り湯を使いたい
	■ 終了ブザー音を消したい
	■ 凍結の恐れがある
	お手入れ …………… 20
	■ 本体 ■ 給水口 ■ 排水口
	■ 洗濯・脱水槽 槽洗浄 …………… 21
■ 糸くずフィルター	
据え付け …………… 22	
こんな表示がでたら 修理を依頼する前に …………… 28	
故障かな? …………… 29	
別売部品 …………… 30	
保証とアフターサービス …………… 31	
長期使用製品安全表示制度に基づく本体表示について …………… 31	
仕様 …………… 31	

上手に使って上手に節電

安全上のご注意

必ずお守りください

お使いになる人や他の人への危害、財産への損害を未然に防ぐため、必ずお守りいただくことを説明しています。

■誤った使いかたをしたときに生じる危害や損害の程度を次の表示で区分し、説明しています。



警告

死亡や重傷を負うことが想定される内容です。



注意

傷害や物的損害の発生が想定される内容です。

■お守りいただく内容を次の表示で区分し、説明しています。



してはいけない「禁止」内容です。



必ず実行していただく「強制」内容です。

※お読みになった後は、お使いになるかたがいつでも見られるところに必ず保管してください。

警告

本体／洗濯・脱水槽



- 子供を洗濯・脱水槽内に入らせない
(感電・けが・おぼれる原因)
- 子供には洗濯・脱水槽をのぞかせない
本体の近くに台などを置かない
子供など不慣れなかただけで使わせない
(洗濯・脱水槽への落下によるけがの原因)
- 回転中の洗濯・脱水槽に手などを
入れない
完全に止まるまでは、絶対に触らないでください。
ゆるい回転でも洗濯物が手に巻き付くことがあります。
(けがの原因)
特に子供には注意してください
- 分解・修理・改造は絶対にしない
(火災・感電・けが・水もれの原因)
修理はお買い上げの販売店、または当社
修理相談窓口 → P32 にお問い合わせください。
- お手入れなどで、本体各部に直接水を
かけない
(感電・漏電火災の原因)
- 火気を近づけない
ローソク、タバコ、蚊取り線香など
(火災・変形の原因)
- 引火物や、引火物の付着した洗濯物を
洗濯・脱水槽に入れたり近づけたり、
絶対にしない
引火物：灯油・ガソリン・ベンジン・シンナー・
アルコールなど引火性のあるもの
(爆発・火災の原因)
- 操作部付近に磁石など磁気を帯びた
ものを近づけない
(上ぶたが開いた状態での誤動作による)
(けがの原因)



- 動かない・煙が出た・変な臭いや音が
するなどの異常を感じたら、すぐに電源
プラグをコンセントから抜き、お買い
上げの販売店に点検・修理を依頼する
(感電・漏電・ショートによる火災の原因)

電源プラグ・コード



- 電源プラグや電源コードが傷んでいる
ときや異常に熱いとき、コンセントの
差し込みがゆるいときは使用しない
(感電・ショート・発火の原因)
- 傷付け・加工・破損・無理な曲げ・
たばねる・引っ張る・ねじる・重い
ものをのせる・はさみ込むなどしない
(破損による火災・感電の原因)
- めれた手で抜き差ししない
(感電の原因)
- 延長コードは使用しない
(火災・感電の原因)
- テーブルタップによるタコ足配線は
しない
(火災・感電の原因)



- 定格15A以上・交流100Vの
コンセントを単独で使う
電源プラグは根元まで確実に差し込む
(火災・感電の原因)
- 定期的に電源プラグのほこりなどを
乾いた布で拭き取る
(ほこりがたまると湿気などで絶縁不良になり)
(火災の原因)
- 電源プラグをコンセントから抜くとき
は、電源コードを持たず電源プラグを
持って抜く
(感電・ショート・発火の原因)
- お手入れの際は、
電源プラグをコンセント
から抜く
(感電・けがの原因)
- 長期間使わないときは、電源プラグを
コンセントから必ず抜く
(絶縁劣化による感電・漏電火災の原因)

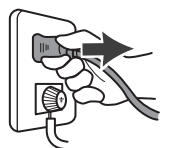

警告

据え付け

- 浴室などの湿気の多い場所や風雨にさらされる場所には据え付けない
(感電・漏電火災の原因)
- 排水ホースの付け換え時には、必ず手袋をする
(けがの原因)
- アースを確実に取り付ける
(故障・漏電による感電の原因)
アース端子がない場合、アース工事(電気工事資格者によるD種設置工事)を行ってください。
工事費は本体価格には含まれません。

上ぶた

- ロックしている上ぶたを無理に開けない
(上ぶた・ロック機構の破損、けがの原因)
- 上ぶたの折れ曲がり近くに手を置いたまま、上ぶたを開閉しない
(手や指をはさむことによるけがの原因)

注意

洗濯物

- 防水性のマット・シートや衣類、足拭きマットなどの固くて厚いもの、水を通しにくい繊維製品は、洗い・すすぎ・脱水・風乾燥をしない
(洗濯物の飛び出し、異常振動によるけが、
本体・壁・床などの破損、衣類の損傷、
水もれ被害などの原因)

例 足拭きマットなど固くて厚いもの、寝袋、オムツカバー、サウナスーツ、ウエットスーツ、雨ガッパ、カーペット、スキーウェア、ウインドブレーカー、自転車・バイク・自動車のカバー、防水シートなど、その他、防水性の水を通しにくいもの

■防水性衣類の確認方法

衣類に口を当て、息を吹き付けて息が通らない場合は、防水性衣類です。



脱水のご注意

■普通の洗濯物

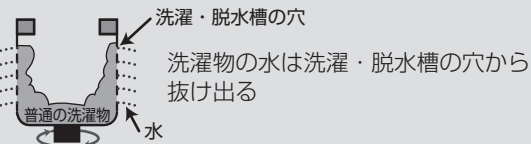

■防水性の衣類・繊維製品

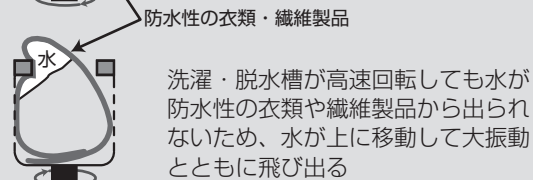
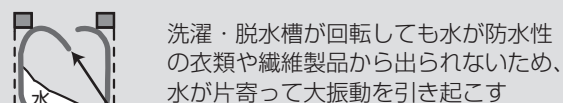

据え付け

- 直射日光のあたる場所には据え付けない
(プラスチック部品の変色や変形の原因)
- 冬期に凍結の恐れのある場所には据え付けない

本体

- 本体の上に乗ったり、物を置いたりしない
(変形・破損によるけがの原因)
- 運転中、本体の下に手足を入れない
(けがの原因)

給水

- 50℃以上のお湯は使わない
給湯器とつながない
(感電・漏電の原因)
- さび・砂鉄の含まれる水は使わない
(井戸水・さびた給水管などの使用は)
水もれ・故障の原因

運転前後

- 運転前は水栓を開き、水もれがないか確認する
(水もれの原因)
- 運転終了後は、水栓を必ず閉じる
(水もれの原因)

お願い

- 雷が発生したときは、電源プラグをコンセントから早めに抜いてください。落雷により故障することがあります。
- すすぎ・脱水中に上ぶたがロックされない場合、脱水中にふたロックを解除しても洗濯・脱水槽が回転している場合は、直ちに使用を中止し、修理を依頼してください。

各部のなまえ / 付属品

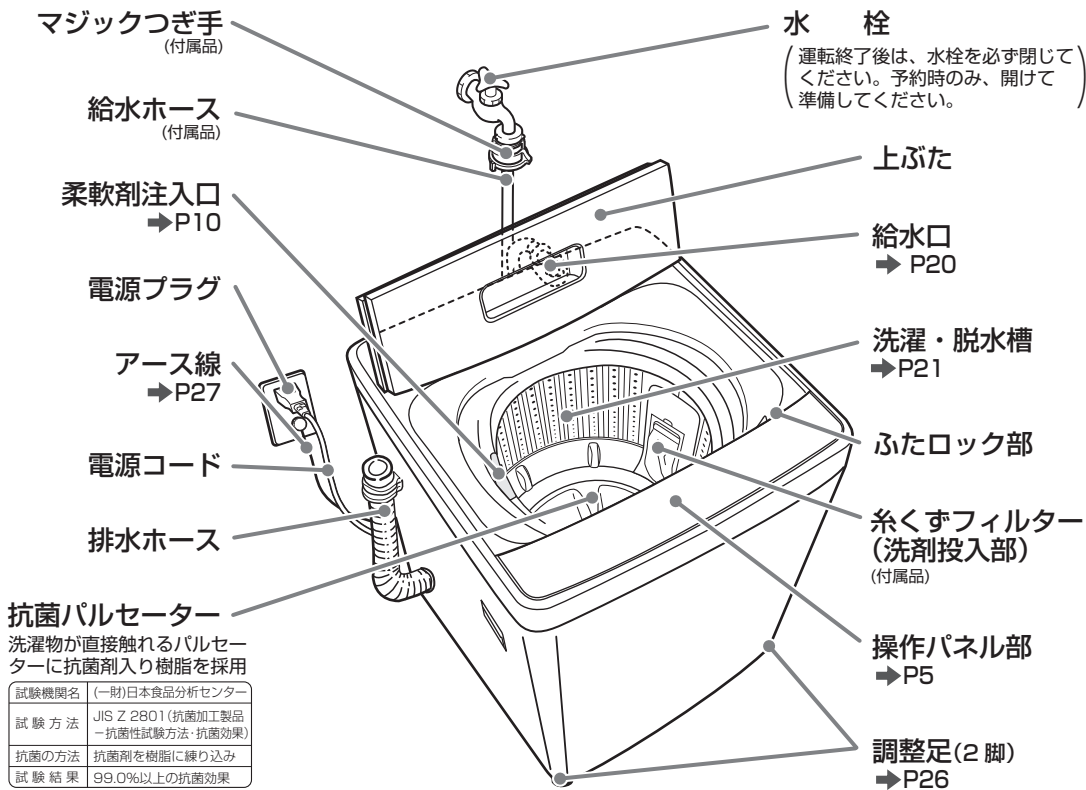

付属品

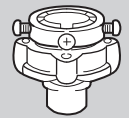

マジックつぎ手
(1個)
→ P25

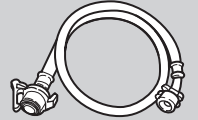

給水ホース
(1本・長さ 約80cm)
→ P26



糸くずフィルター
(1個)
→ P10・18・22

※糸くずフィルターは必ず取り付けてご使用ください。→ P10

試験機名	(一財)日本食品分析センター
試験方法	JIS Z 2801 (抗菌加工製品 - 抗菌性試験方法・抗菌効果)
抗菌の方法	抗菌剤を樹脂に練り込み
試験結果	99.0%以上の抗菌効果

ふたロック / チャイルドロック

ふたロック

「すすぎ」「脱水」「風乾燥」「チャイルドロック設定」時は、上ぶたがロックされます。

○ふたロック

- **点灯中**
上ぶたはロックされ開きません。
- **消灯中**
上ぶたを開けることができます。

ふたロック中に 上ぶたを開けたい



を押す

- 「ピッ」と鳴り、●ふたロック が消灯後、開けてください。
- 「ピッピッ」と鳴ったとき：チャイルドロックが設定されています。

電源が入っていないとき

運転中に停電したときや電源プラグをコンセントから抜いたときは、ロックされたままになります。

電源を「入」にして、●ふたロック が消灯後、開けてください。

- 電源を入れたとき「ピッピッピッ」と鳴り **UL** を表示した場合は、チャイルドロックが設定されています。

チャイルドロック

子供の安全のため、上ぶたが開かないようにするとともにボタン操作をできないようにします。

チャイルドロックは、洗剤を投入し運転を開始してから設定してください。

運転を開始し、上ぶたを閉めてから

コース を約6秒間押し続ける

- 「ピッ」と鳴り **UL** を(約1秒間)表示します。
- 上ぶたにロックがかかり、電源の「入」「切」とチャイルドロック解除以外の操作ができなくなります。

運転中以外でチャイルドロックを設定したいとき

- 1 電源「入」の状態 で **コース** を約6秒間押し続ける
- 2 スタートし、すぐに電源を切る

解除

電源「入」の状態 で **コース** を約6秒間押し続ける

- 「ピッピッピッ」と鳴り、解除完了



お知らせ

- 電源を切っても解除するまで上ぶたは開けられません。
- 電源「入」の状態であれば設定／解除はいつでもできます。
- 電源を入れたとき「ピッピッピッ」と鳴り **UL** を表示した場合は、チャイルドロックが設定されています。
- **UL** を表示した場合は、上ぶたを閉め **スタート一時停止** を押ししてください。

操作パネル部のはたらき

残時間・予約時間・水量・設定内容などの表示

残時間

(例) 残り20分の場合



●残り注水すぎ○L

◆99分をこえるとき

2H(2時間)、3H(3時間)と表示し、12時間はCHと表示します。

予約時間

(例) 6時間後に運転を終了させる場合

点滅 予約(予約)

- 洗い
- すすぎ回
- 脱水



○残り注水すぎ○L

水量

(例) 45Lの場合

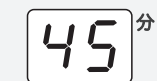

○残り注水すぎ●L

注水すすぎ時

点滅 予約(予約)

- 洗い
- 点滅 すすぎ回
- 脱水

点灯

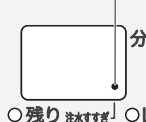

お知らせ表示 →P28

異常が発生したとき
点滅とブザーでお知らせ
(例) 給水しない場合

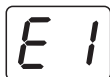

布量検知中 →P7

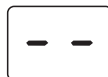

ふたロック解除中

点滅中は何も受け付けません



は粉末合成洗剤(水30Lに対して20g)に同梱されているスプーン(すりきり1杯約47gのもの)を基準にしています。 →P9

進行表示

- 運転中の行程を点滅、残りの行程を点灯で表示します。(予約待機中は予約ランプのみ点灯)

コース

- コースを選ぶときに選んだコースのランプが点灯します。

ふたロック表示

- 点灯中…上ぶたはロックされ開きません。
- 消灯中…上ぶたを開けることができます。

洗剤の目安
 45L
 37L
 30L
 16L

風乾燥
 化繊1.5kgまで
 予約(予約)
 洗い
 すすぎ回
 脱水
 残り注水すぎ○L

標準 毛布
 すすぎ回 おしゃれ道
 おいそぎ 槽洗浄
 自分流
 ふたロック

オートオフ
 電源切/入
 スタート一時停止(ロック解除)

セレクト ▶ セット
 お好み設定

水量
 おまかせ無段水位

セット

- 予約時間・洗い時間・すすぎ回数や方法・脱水時間・風乾燥の設定に

水量

- お好みの水量に変更するときに運転中(すすぎ終了までの間)は、一時停止し、変更してください。
- 設定水量を確認するときに運転中に押すと確認できます。
- 水を追加するときに →P19

スタート/一時停止

- スタートするときに
- 一時停止するときにもう一度押すと運転を再開します。
- 運転中にふたロックを解除するときに →P4

セレクト

- 予約運転をするときに →P18
- 「洗い」「すすぎ」「脱水」を、お好みの運転内容に変更するときに →P17
- 風乾燥をするときに →P16

電源 切/入

- 電源の「入」「切」に電源を入れると記憶しているコースのランプが点灯します。 →P7
- オートオフ機能 (自動的に電源が切れます)
- 運転が終了したとき
 - 次の設定をしなかったとき …………… 運転終了後すぐ
 - チャイルドロックを設定したとき …………… 5分後
 - 凍結防止(残水排水)設定をしたとき …………… 10分後
- スタートさせずに放置したとき …………… 5分後



お知らせ

- コースによっては、選べない設定があります。
- ボタン操作で各種設定(凍結防止設定、終了ブザー音を消すなど)をすることができます。こんなとき →P19~20

各部のなまえ / 付属品

ふたロック / チャイルドロック

操作パネル部のはたらき

洗濯の前に

本体の準備

- 1 排水ホースを排水口に差し込む
 - 排水ホースの抜けがないか確認してください。
- 2 給水ホースをつなぎ、水栓を開く
 - マジックつぎ手や給水ホースの接続部などから、水もれがないか確認してください。
- 3 アースを取り付ける
- 4 電源プラグをコンセントに差し込む

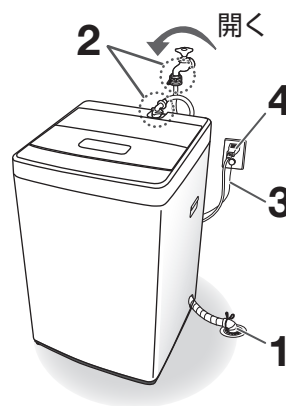

■詳しくは、「据え付け」→P22~27 をお読みください。

洗濯物の準備

洗濯物を確認する

衣類の取扱い表示に従う

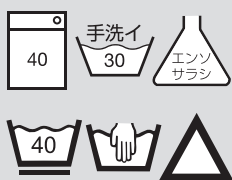

髪の毛・ペットの毛は落とす



- 本体の故障を防ぐためです。

飾りのある衣類、起毛素材の衣類は裏返して洗う

- 衣類の傷み、毛玉を防ぐためです。



ひもは結ぶ

ボタン・面ファスナーは留める ファスナーは閉める

- 衣類や本体を傷める原因になります。



ポケットの中に何も入っていないことを確認する

カーテンフック、ワイシャツのプラスチッククリップなどは必ず取り除く

- 排水経路に詰まり故障・異常音・衣類や本体を傷める原因になります。



衣類の取扱い表示 (例)

2016年12月に、衣類の「取扱い表示」が変わりました。本取扱説明書では新旧併記しています。

旧表示

新表示



洗濯機で洗濯ができる



手洗いができる



洗濯できない



塩素系および酸素系の漂白剤による漂白ができる



酸素系漂白剤による漂白はできるが、塩素系漂白剤による漂白はできない



漂白処理はできない

汚れがひどいものは前処理をする

シミ汚れ

- 酸素系液体漂白剤や専用洗剤などを塗る
- 食べ物のシミの場合、付いたらすぐに汚れを取り除く
- 飲料水・化粧水が付着した衣類は長時間放置せず、すぐに洗い流す (ピンク色に変色する原因)



えり・そで汚れ

- そで口・えりなどの汚れは、専用洗剤を塗る
または、
- 石けんや洗剤液を付けて、やさしくブラッシングする



泥や砂汚れ

- 石けんや専用洗剤を付けてもみ洗いをする
- ブラシなどで落とす (本体の故障を防ぐため)



洗濯物を仕分ける

新しい色柄物・色落ちしやすいもの

▶▶ 分け洗いのする

■色落ち確認方法

洗剤液を含ませた白いタオルなどを目立たない部分に強く押しあて、タオルに色移りがないか確認する



糸くずの付着が気になる衣類

- ▶▶ タオル・バスタオルとは、分けて洗う
- ▶▶ 市販の糸くず防止ネットや細かい網目の洗濯ネットに入れて洗う
- ▶▶ 裏返して洗う

デリケートな衣類

▶▶ 洗濯ネットに入れて「おしゃれ着」コースで洗う

- レースの付いた衣類、ランジェリー、ナイロンストッキング、化繊のうす物 など



- ワイヤー入りのブラジャーは、必ず市販の洗濯ネット（細かい網目）に入れる
ワイヤーが飛び出し、本体や他の洗濯物を傷める原因になります。



ご注意

- ワイヤーなどの芯材が入った洗濯ネットは、使わないでください。
- 洗濯ネットに衣類を詰め込みすぎないでください。
- 大きめの洗濯ネットや複数の洗濯ネットを入れた場合は、振動が大きくなったり、脱水ができなくなったりすることがあります。
一時停止して洗濯・脱水槽内の洗濯物の片寄りを直してください。

洗濯の前に

洗濯物の入れかた

- 水に浮きやすいもの（化繊100%、混紡衣類など）やかさばるもの（カーテンなどの大物、ジーンズ・柔道着など厚手の衣類）から、先に入れる
- 水に浮きやすいものやかさばるものは、浮かないように均一によく押し込む
洗濯物が浮いていたら、一時停止して洗濯液に押し込み、水を十分含ませてください。
- 洗濯物は入れすぎない
給水時に水が飛び散り床がぬれる・汚れがよく落ちない・脱水時にはみ出して洗濯物や本体が破損する原因になります。

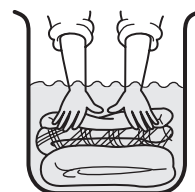

知っておくと便利な機能

記憶機能

スタートから約40秒後、運転したコースを自動的に記憶します。

次回



記憶しているコースのランプが点灯します。



ワンタッチでスタートができます。

記憶するコース

「標準」「すすぎ1回」「おいそぎ」「自分流」コース



お知らせ

- 停電時や電源プラグをコンセントから抜いたときも、記憶しています。
- **セレクト** **セット** を押して変更した運転内容は記憶しません。記憶させたいときは、「自分流」コース → P12 をご利用ください。

布量検知 (洗濯量の計測)



を押すと、洗濯量を自動的に調べ、水量を表示します。

水の無い状態で、パルセーターが回転して布量検知をします。水量を参考に洗剤類を入れてください。

布量検知するコース

「標準」「すすぎ1回」「おいそぎ」「自分流」コース

洗濯物がぬれている場合

布量を多めに判定します

洗濯・脱水槽内にはじめから水が入っている場合

布量検知をしません
45Lに設定されます
→ 洗濯量に応じた水量を設定してください。

お好み設定で「すすぎ」からスタートした場合



お知らせ

- 洗濯・脱水槽内に入る実際の水量は無段階のため、水量の表示と異なることがあります。
- 必要に応じて水量を調整してください。 → P5・19
- 予約時は、布量検知しません。

各コースの所要時間

 は、標準時間を表わしています。

コース	水量	洗い(約)	すすぎ	脱水(約)	所要時間(約)
標準	16L~45L	 12分 10~12分	1回 (シャワー+ため1回)	8分	 37分 35~37分
すすぎ1回		12分	1回 (ため)	8分	35分
おいそぎ		 6分 4~6分	注水1回	5分	 24分 22~24分
自分流	<ul style="list-style-type: none"> 24L~45Lは無段階自動設定 16Lは手動設定 	設定内容による			
毛布	45L(自動設定水量) 37Lに切り換え可	12分	注水2回	8分	53分
おしゃれ着	37L(自動設定水量) 45L・30Lに切り換え可	4分	注水2回	1分	34分
槽洗浄	変更できない	つけおき 10.5時間 + 洗い8分	1回 (ため)	32分	12時間

注水すすぎは、はじめにためすすぎをします。



お知らせ

- 所要時間は、給水量が毎分15Lのときの目安です。水道水圧・排水条件などにより変わります。
- 洗濯・脱水槽内にはじめから水があるときや水量をお好みで設定したときは、所要時間が変わる場合があります。

すすぎの種類

■ シャワーすすぎ

洗濯・脱水槽をゆっくり回し、給水と排水を同時に行いすすぐ



■ ためすすぎ

設定水量まで給水後、水をためてすすぐ



■ 注水すすぎ

設定水量まで給水後、注水しながらすすぐ



環境に配慮した使いかた

水

標準コース・給水量毎分15L・水量45Lの場合で比較しています。

- **風呂水を使う** → P19
洗いの水が約45L節水できます。
- **洗濯液を2回使う** → P19
コース運転を2回するのに比べ、約39L節水できます。
- **ためすすぎをする** → P17
注水すすぎに比べ、すすぎ1回につき約30L節水できます。

本製品は洗濯量に応じて水量を無段階に自動設定します。洗濯物を入れ、スタートすると布量センサーがはたらき、適切な水量を設定します。

水

電気

洗剤

- **まとめ洗いをする**
洗濯回数が減ります。

本製品は待機時消費電力(電源を「切」にした状態の電力)が、0(ゼロ)になっています。

洗剤

- **軽い汚れの場合、洗剤量を控えめにする**

脂分をほとんど含まない汗やほこりのような汚れ

- **洗濯液を2回使う** → P19
洗剤量2回分が1回分ですみます。
- **洗剤を入れすぎない**

洗剤類の使いかた【使用量・粉石けん】



水量	洗濯量 【乾燥布】 (上限)	洗剤の 目安*	合成洗剤						粉石 けん	柔軟剤				酸素系液体 漂白剤					
			粉末		液体					← 水 30L に対する使用量 (洗剤の容器の表示をご確認ください) →									
			20g	25g	超濃縮 タイプ 10mL	20mL	25mL	中性洗剤 40mL		36g	7mL	10mL	20mL	20mL	40mL				
45L	5.0kg		30g	38g	15mL	30mL	38mL	60mL	54g	11mL	15mL	30mL	30mL	60mL					
37L	3.5kg		25g	31g	12mL	25mL	31mL	49mL	44g	9mL	12mL	25mL	25mL	49mL					
30L	2.0kg		20g	25g	10mL	20mL	25mL	40mL	36g	7mL	10mL	20mL	20mL	40mL					
16L	0.5kg		11g	13g	5mL	11mL	13mL	21mL	19g	4mL	5mL	11mL	11mL	21mL					

*洗剤の目安:粉末合成洗剤(水30Lに対して20g)に同梱されているスプーン(すりきり1杯約47gのもの)を基準にしています。

- **「すすぎ1回」コース**は、超濃縮液体洗剤(すすぎ1回と表記されている液体洗剤)をお使いください。それ以外の洗剤を使用した場合、すすぎが不十分になります。
- **「おいそぎ」コース**での洗剤の使用量は、上の表の7割程度が適当です。
- **「おしゃれ着」コース**での洗剤の使用量は、洗剤の容器に記載されている「使用量の目安」に従ってください。
- 洗剤によりスプーン1杯の洗剤量が異なります。洗剤の容器に記載されている「使用量の目安」に従ってください。
- 洗剤は、洗濯量と汚れの程度に応じて入れてください。
 - ・汚れが多い場合は洗剤量を増やし、軽い汚れの場合は洗剤量を控えめにしてください。
 - ・洗剤は入れすぎないようにしてください。すすぎが不十分になり洗濯物に残ります。
 - ・液体洗剤は軽い汚れでは泡立ちがよくなるので、入れすぎにご注意ください。
- 洗濯量はJIS(日本工業規格)規定の布地を使用した場合のものです。洗濯物の厚さ・大きさ・種類により洗える量が変わります。布の動きが悪いときは、洗濯量や水量を調節してください。

軽い汚れとは、脂分をほとんど含まない汗やほこりのような汚れのことです

洗濯物の重さの目安

作業服上・下 (混紡) 約800g	ジーンズ (綿100%) 約600g	パジャマ上・下 (綿100%) 約500g	バスタオル (綿100%) 約300g	ワイシャツ (混紡) 約200g	半袖肌着 (綿100%) 約110g	ブリーフ (綿100%) 約50g	くつ下 (混紡) 約50g

粉石けん

溶け残りを防ぐため、あらかじめ溶かしてください

洗濯・脱水槽内で溶かす場合

- 1 水栓を開き、 電源を入れる
- 2 「標準」を選び、
 「16L」・洗「3分」を設定する
お好み設定→P17
- 3 スタートする
- 4 給水が止まったら、 で一時停止し、
粉石けんを「洗濯・脱水槽」内に均等に
入れる
- 5 上ぶたを閉め、 再スタートする
 - 運転終了後、電源を入れ直し、使用するコースや水量を設定し、洗濯物を入れて洗濯を始めてください。

溶けにくい場合

- 1 バケツなどに約30℃のぬるま湯を約5L入れる
- 2 十分かきまわしながら、粉石けんを少しずつ入れる
- 3 固まったり、粒が残ったりしないようによくかき混ぜ、「洗濯・脱水槽」内に入れる
 - 水栓を開き、電源を入れ、使用するコースや水量を設定し、洗濯物を入れて洗濯を始めてください。



お願い

- 粉石けんは合成洗剤に比べ衣類に残りやすく、黄ばみや臭いの原因になります。すすぎは十分に行ってください。
- 使用量が多すぎたり水温が低かったりすると、粉石けんが完全に溶けずに衣類に残ることがあります。また、ホースや洗濯・脱水槽内に残った粉石けんが浮き上がり衣類を汚すことがあります。そのようなときは、洗濯槽クリーナー(SWCLEAN-1)を使って「槽洗浄」コース→P21でお手入れしてください。
- 予約時は、粉石けんを使わないでください。(固まる恐れ)

各コースの所要時間

環境に配慮した使いかた

洗剤類の使いかた

洗剤類の使いかた (つづき) 【洗剤・漂白剤・柔軟剤】

液体洗剤・液体漂白剤

液体洗剤

同量の水でうすめ、
「液体洗剤・液体漂白剤注入口」に入れる

- すぐに洗濯する場合は、液体洗剤を「洗濯・脱水槽」内に入れていただくことも可能です。

液体漂白剤

3倍の量の水でうすめ、
「液体洗剤・液体漂白剤注入口」に入れる

- 塩素系漂白剤を直接、「洗濯・脱水槽」内に入れたり、洗濯物にかけたりしないでください。(変色・布破れの原因)
- 予約時は酸素系漂白剤をお使いください。

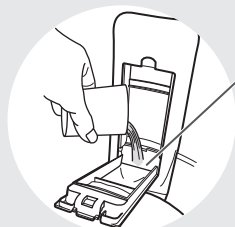

液体洗剤・液体漂白剤注入口

- 操作パネル部にこぼさないようにしてください。

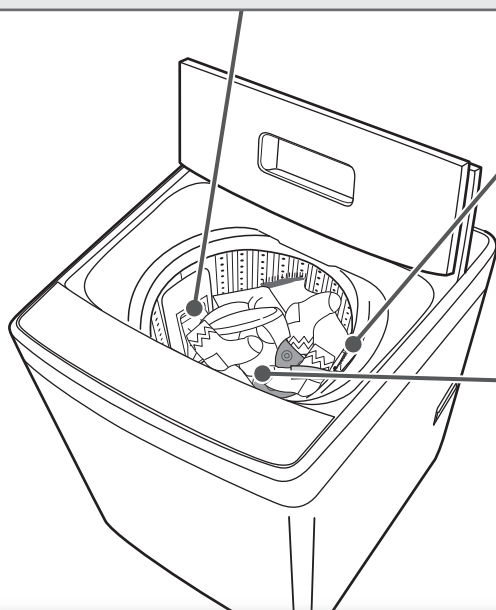

柔軟剤

洗濯前に「柔軟剤注入口」に入れる

- 洗濯前に入れておくと、最終のすすぎで自動的に投入されます。
- すすぎ回数が1回でも自動的に投入されます。

1 柔軟剤注入口のカバーを
スライドさせて開ける



2 柔軟剤を入れる

- 濃縮タイプは、2倍の量の水でうすめ、よく混ぜてから入れてください。(固まる恐れ)

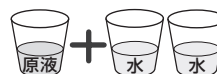

- 入れにくい位置にあるときは、洗濯・脱水槽を手で右方向(時計回り)に回してください。重く感じることもありますが右方向へ回すと位置は変わります。



3 カバーを閉める

- 開けたまま運転すると給水時に水が入り、柔軟剤が流れ出る場合があります。

- 柔軟剤は、入れすぎないでください。(衣類の黒ずみの原因)
- 柔軟剤を入れた後、12時間以上放置しないでください。固まる場合があります。
- 操作パネル部にこぼさないようにしてください。
- すすぎ行程の脱水中に一時停止しないでください。柔軟剤の投入時期が早まり、有効にはたらかませません。

粉末合成洗剤・粉末漂白剤

「洗濯・脱水槽」内に直接入れる

予約時の洗剤の入れかた → P18

- ご注意**
- 重曹は使わないでください。(故障の原因)
 - ジェルボール型洗剤は、「洗濯・脱水槽」内に直接入れてください。

「糸くずフィルター」の使いかた

開けかた

上端ツメ部を下に
押さえながら
手前に引く

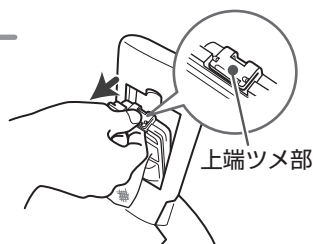

上端ツメ部

ご注意

- 糸くずフィルターは、洗剤などの投入後、確実に閉めてください。開いた状態で運転すると、衣類が引っかかり破損する恐れがあります。

はずれたとき

糸くずフィルターのピン2カ所を
洗濯・脱水槽内の溝に差し込み、
上端ツメ部を押し込む

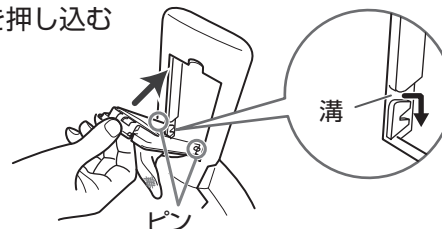

溝

ピン

洗濯する

標準コース

綿素材の下着など、
普段着を洗濯したいときに

すすぎ1回コース

超濃縮液体洗剤*を
使用するとき

*超濃縮液体洗剤:
すすぎ1回と表記されている液体洗剤

おいそぎコース

軽い汚れの衣類を
手早く洗濯したいときに

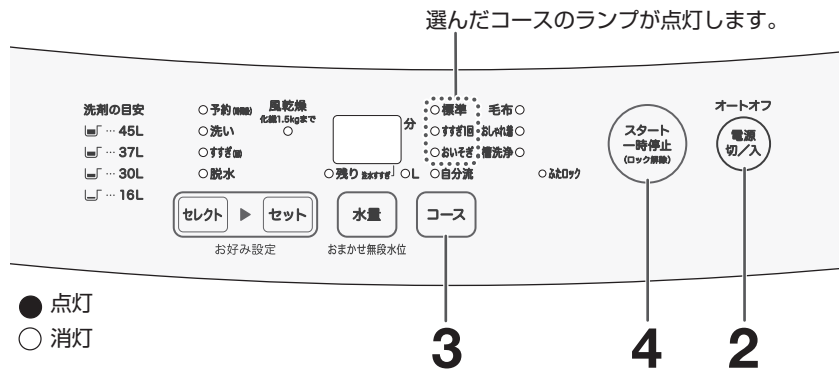

洗濯容量 5.0 kg 以下

お知らせ

- 「標準」コースは、洗いのはじめに「高濃度クリーン洗淨」をします。
- 「すすぎ1回」「おいそぎ」コースは、洗濯時間の短縮と洗濯液を衣類に吸収させるために少ない水量から「洗い」が始まります。

高濃度クリーン洗淨

高濃度の洗濯液を繊維の奥まで浸透させるため、少ない水量からかくはんを始め、水を追加しながら洗います。



高濃度洗剤液をつくる
パルセーター裏の羽根で洗剤を早く溶かし、高濃度洗剤液をつくる

浸透させて芯から白く
きめ細かい高濃度の泡が衣類を包み込んで汚れを芯から洗い落とす

1 水栓を開き、洗濯物を入れる

2 電源を入れる

3 コース 使用するコースを選ぶ

- 必要に応じ、「風乾燥」を設定してください。

4 スタートする

布量検知

→P7

- 水のない状態でパルセーターが回転し、布量検知を開始します。



- 検知後に水量を表示し、その後、残時間の表示に切り換わります。

5 給水が始まってから洗剤を入れ、上ぶたを閉める

- 粉末合成洗剤は溶け残りを防ぐため、「洗濯・脱水槽」内に均等に入れてください。
- 液体洗剤・柔軟剤・漂白剤 →P10



ブザーが鳴ったら、運転終了

水栓を閉じ、糸くずフィルターを掃除してください。

自分流の運転内容を記憶させる

自分流コース

好みの運転内容を記憶させることができます。次からは「自分流」を選ぶと前回設定した運転内容で運転することができます。
「水量」「予約」は記憶しません。

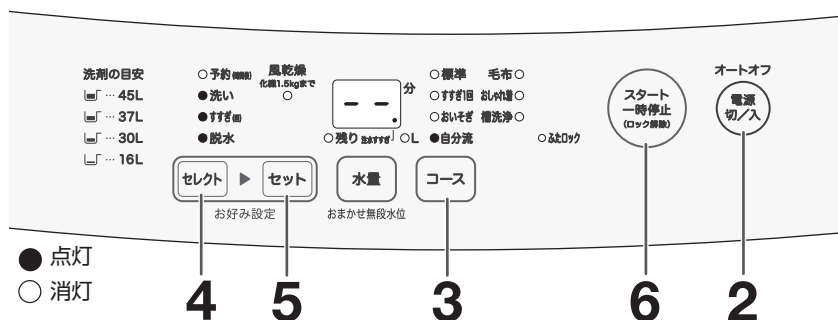

洗濯容量 5.0 kg 以下

購入時の設定

洗 い …………… 15分
 すずぎ ……………〔注水〕2回
 脱 水 …………… 10分



お知らせ

- 洗濯時間の短縮と洗濯液を衣類に吸収させるために少ない水量から「洗い」が始まります。
- スタートして約40秒後に前回の設定は消え、新しい設定を記憶します。
- 停電時や電源プラグをコンセントから抜いたときも記憶しています。

1 水栓を開き、洗濯物を入れる

2 電源を入れる

3 コース「自分流」を選ぶ

- 記憶内容を表示します。変更がなければ 6 へ

4 セレクト 変えたい行程を選ぶ

5 セット お好みの時間、すすぎ回数・方法を設定する →P17

- 必要に応じ、「風乾燥」を設定してください。

6 スタート一時停止(ロック解除) スタートする

- 水のない状態でパルセーターが回転し、水量を表示します。
布量検知 →P7

7 給水が始まってから洗剤を入れ、上ぶたを閉める

- 粉末合成洗剤は溶け残りを防ぐため、「洗濯・脱水槽」内に均等に入れてください。
- 液体洗剤・柔軟剤・漂白剤 →P10



ブザーが鳴ったら、運転終了

水栓を閉じ、糸くずフィルターを掃除してください。

毛布・ふとんを洗濯する

毛布コース

毛布・掛けふとんなどの大物の洗濯に適しています。

必ず、大物洗い用洗濯ネット（CN-3）をご使用ください。別売→P30
使用しないと洗濯物が洗濯・脱水槽からはみ出し、擦れて洗濯物や本体を傷めたり、水が飛び散ったりする恐れがあります。

「風乾燥」は設定できません。

洗濯できる毛布

取扱い表示が の

● **アクリルまたはポリエステル100%の毛布**

大きさ シングルサイズ(140cm×200cm)以下
重さ 3.0kg以下

● **綿毛布**

大きさ シングルサイズ(140cm×200cm)以下
重さ 1.5kg以下のもの3枚まで

● **電気毛布・純毛の毛布は洗わないでください。**
洗える電気毛布は、その説明書に従ってください。

洗濯できるふとん

取扱い表示が の

● **中わたがポリエステル100%の夏掛けふとん**

大きさ 140cm×190cm以下
中わたの重さ 0.7kg以下
重さ 1.4kg以下

● **洗濯機で洗えると記載されている羽毛掛けふとん**

大きさ 150cm×210cm以下
重さ 1.8kg以下

洗濯容量(上限)

毛布	3.0 kg
綿毛布	4.5 kg
夏掛けふとん	1.4 kg
羽毛掛けふとん	1.8 kg

洗濯前の準備

- ゴミや糸くずは、取り除いておきます。
- 綿毛布を2枚以上入れる場合は、重ねて折りたたんでください。

1 長い方を
2つ折りにする

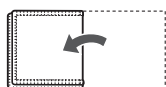

2 同じ方向に
3つ折りにする

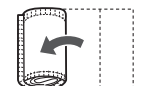

3 巻く

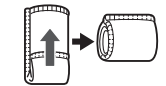

4 フチのある方を下にして
洗濯ネットに入れ、
ひもを固く
リボン結びにする



ご注意

- 洗剤は、入れすぎないようにしてください。
入れすぎると溶けずに残ることがあります。
- 夏掛けふとん・羽毛掛けふとんは、水に浮かないように均一によく押し込んでください。

お知らせ

- 水量は45Lに自動設定されますが、37Lに変更することもできます。

洗濯が終わったら

取り出すときは

洗濯ネットのひもをほどき、
毛布・掛けふとんの
中心部を持って
引き出す



乾燥は

風通しのよい日陰で自然乾燥、または毛布乾燥機能のある衣類乾燥機で乾燥する

- 毛布は生乾きのうちにブラッシングするときれいに仕上がります。
- 綿毛布・掛けふとんの乾燥は、その取扱い表示に従ってください。

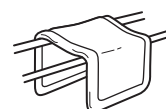

1 水栓を開き、 電源を入れる

2 コース「毛布」を選ぶ

3 洗剤を入れる

- 粉末合成洗剤は、溶け残りをなくすため、約30℃のぬるま湯(約5L)に入れ、よく溶かしてください。溶かさずに入れると、白く残ることがあります。
- 液体洗剤・柔軟剤・漂白剤 → P10



4 洗濯ネットに入れた
毛布・掛けふとんを入れる

● 入れにくいときは…

- ① 横向きに入れ、
- ② 洗濯・脱水槽内で、洗濯ネットの口側が上になるように起こす。

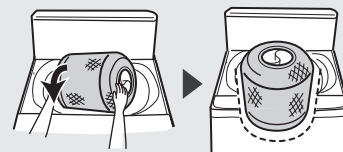

5 上ぶたを閉め、 スタートする

ブザーが鳴ったら、運転終了
水栓を閉じ、糸くずフィルターを掃除してください。

デリケートな衣類を洗濯する

おしゃれ着コース

デリケートな衣類の洗濯に適しています。
衣類の縮みを防ぐためにやさしく洗います。
「予約」「風乾燥」は設定できません。

洗濯できるもの(例)

取扱い表示が、



のデリケートな衣類

ウール、カシミア
アンゴラのセーター
カーディガンなど



絹、麻のワンピース
ブラウス、シャツなど



学生服、セーラー服
スラックス、スカート
ジャンパー
カーテンなど



洗濯できないもの(例)

芯地を多く使っており、型くずれするもの
ネクタイ、ジャケット、スーツなど

水につけるだけで著しい収縮や変色、表面変化を
起こす恐れのある素材や型くずれしやすいもの

レーヨン、キュプラおよびその混紡品、絹、ウールなどの中で
強撚糸使いの生地、ジョーゼット、クレープ、ちりめんなど

毛倒れするもの ビロードなどのパイル地

表面の凹凸などが消えやすいもの
シワ、エンボス、樹脂加工品など

皮革、毛皮、装飾品の付いたもの

和服、和装小物

取扱い表示がないもの、素材が不明なもの
色落ちしやすいもの

防水性のマット・シートや衣類など →P3

洗濯前のチェック

初めて洗う衣類は、色落ちしないか
確かめる

- 洗剤液を含ませた白いタオル
などを目立たない部分に強く
押しあて、タオルに色移りが
ないか確認してください。



- スカーフや外国製の衣類には色落ちしやすい
ものがあります。

毛素材などでプリーツ加工のものは、
開かないように糸で留める

- 糸は乾いてから取ってください。

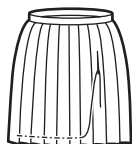

ボタン・刺しゅうが付いている衣類は
裏返す

シミや部分汚れがないか確かめる

- シミは裏側にタオルをあて
洗剤液を付け、一定方向に
ブラッシングしてください。



- ポケットまわり・そで口・えり・
すその汚れは、洗剤液を付け
ブラシなどで軽くたたいて
落としてください。



カーテンなどの大物以外は、洗い時間を
6分以内にする

- 自動設定は、4分になっています。
(縮みをおさえるため)
- カーテンのフックは、必ずはずしてください。

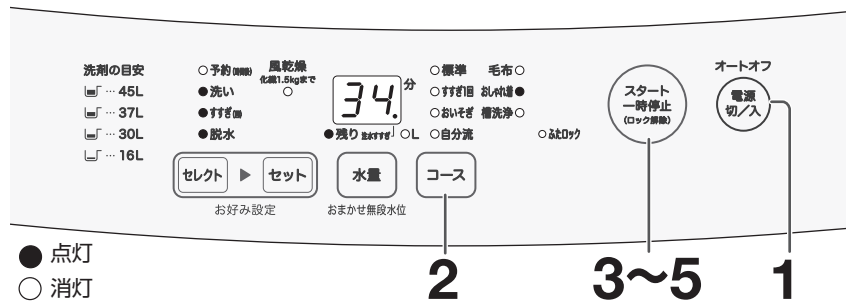

洗濯容量 1.2 kg 以下

■ 洗える量の目安

水量	洗える量
45L	1.2 kg 以下
37L 自動設定	
30L	0.5 kg 以下

■ 重さの目安

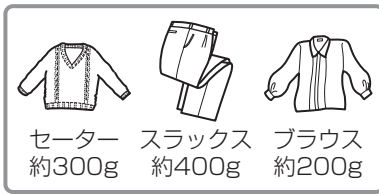

お知らせ

- 水量は37Lに自動設定されます。45L・30Lに変更できますが、布傷みを防ぐため16Lは設定できません。
- 洗濯終了後、すぐに衣類を取り出し、陰干ししてください。長時間放置するとシワや縮みの原因になります。

- 1** 水栓を開き、 電源を入れる
- 2** 「おしゃれ着」を選ぶ
- 3** スタートする
- 4** 給水が止まったら、 で一時停止し、液体中性洗剤を「洗濯・脱水槽」内に入れ、手で軽く混ぜる
 - 洗濯・脱水槽内の水温を30℃以下にしてください。
 - 必要に応じ、柔軟剤を入れてください。 ➡P10
- 5** 洗濯物をたたんで水中に押し込み、 上ぶたを閉め、 再スタートする

▼

ブザーが鳴ったら、運転終了
水栓を閉じ、糸くずフィルターを掃除してください。

おしゃれ着コース

干しかた ● 風通しの良い日陰に干してください。

<p>ウール、アンゴラ カシミアなどのセーター</p> <p>形を整え、裏返して平干し</p>	<p>絹、麻などの ブラウスやワンピース</p> <p>ハンガー干し</p>
<p>スカート</p> <p>型を整えてハンガー干し (伸びやすいものは平干し)</p>	<p>スラックス</p> <p>折り目を合わせて ハンガー干し</p>

縮んだとき

- 1** 伸ばしたい寸法に広げてマチ針を打つ
- 2** スチームアイロンを浮かせた状態でスチームをたっぷりかける
- 3** 乾くまでそのまましておく

● 衣類購入時に型紙をとっておくと便利です。

風乾燥をする

洗濯・脱水槽の高速回転で大量の風をとり込み、ヒーターを使わない省エネ方式で洗濯物の水分を飛ばします。少量の化繊衣類の乾燥や、洗濯物の干し時間の短縮に使用します。

「毛布」「おしゃれ着」「槽洗浄」コースでは、設定できません。

風乾燥できるもの

(例)

トレーニングウェア ワイシャツ 作業服

ほぼ乾燥できる容量：化繊 1.5kg以下

1.5kgの目安 押さえて入れたとき

乾いた洗濯物
糸くずフィルターの上端

脱水後の湿った洗濯物
糸くずフィルターの袋の上端

風乾燥できないもの

次の取扱い表示のあるもの

色落ちしやすい衣類

ウールの衣類

シワが気になる衣類 (綿100%シャツなど)

型くずれしやすい衣類 (肩パット入りなど)

防水性のマット・シートや衣類など →P3

毛布・掛けふとん・シーツ

洗濯容量 化繊1.5kg以下

風乾燥時間：3時間(固定)

お知らせ

- 洗濯物の入れすぎは、乾燥不足や、シワ・飛び出しによる破れの原因になります。
- 洗濯物の量・種類、室温・湿度、設置環境により仕上がり具合が変わります。
- 乾きムラや乾燥不足があるときは、その程度に応じて再度運転してください。
- ヒーターを使わないため、洗濯物が冷たく、乾いていないように感じる場合があります。
- 洗濯物をほぐすために定期的にかくはん運転をします。
- 「自分流」コースでは「風乾燥」を記憶します。
- 風乾燥のみを設定した場合でも「4H」と表示することがありますが、実際の運転時間は風乾燥時間と設定した脱水時間の合計です。

洗濯コース+風乾燥

風乾燥のみ

- 1 水栓を開く
 - 風乾燥のみを設定する場合には、先に「脱水」を選ばないと設定できません。
- 2 洗濯物を入れ、 電源を入れる
 - 風乾燥運転のみの場合、洗濯物をほぐして片寄らないように入れてください。振動が少なく乾きが早くなります。
- 3 使用するコースを選ぶ
- 3 上ぶたを閉め、「標準」を選ぶ
- 4 「脱水」を選び、 設定する
- 5 「風乾燥」を選び、 設定する
- 6 スタートする
- 7 給水が始まってから、洗剤を入れ、上ぶたを閉める
 - 必要に応じ、柔軟剤、漂白剤を入れてください。 →P10
- 8 水栓を閉じ、糸くずフィルターを掃除する

ブザーが鳴ったら、運転終了

コースの運転内容を変更する【好み設定】

各コースの運転内容をお好みで変更して、「洗い」「すすぎ」「脱水」を個別に組み合わせたり、時間やすすぎ回数・方法などの内容を変更したりできます。ただし、変更した内容は記憶しません。

- 1 水栓を開き、洗濯物を入れる**
 - 「毛布」→P13「おしゃれ着」→P15
 - コースは、洗剤・洗濯物の入れかたが異なります。
- 2 電源を入れる**
- 3 コース 使用するコースを選ぶ**
- 4 セレクト 変えたい行程 (洗い・すすぎ・脱水など) を選ぶ**
- 5 セット お好みの時間、すすぎ回数・方法を設定する**
 - 必要に応じ、「風乾燥」を設定してください。
- 6 スタート一時停止 (ロック解除) スタートする**
- 7 必要に応じて洗剤を入れ、上ぶたを閉める**
 - 洗剤・柔軟剤・漂白剤 →P10

ブザーが鳴ったら、運転終了
水栓を閉じ、糸くずフィルターを掃除してください。

運転内容	操作方法	●点灯 ○消灯 ☀点滅
洗いのみ 水は残ります。	○予約 ●洗い セレクト で「洗い」を選び、 ○すすぎ ○脱水 セット で時間決定	
すすぎのみ 排水→脱水から始めます。 水は残ります。	○予約 ○洗い セレクト で「すすぎ」を選び、 ●すすぎ セット で回数・方法を決定 ○脱水	
脱水のみ 水があれば、排水から始めます。	○予約 ○洗い セレクト で「脱水」を選び、 ○すすぎ セット で時間決定 ●脱水	
洗い→すすぎ 水は残ります。	○予約 ●洗い セレクト で「洗い」を選び、 ○すすぎ セット で時間決定 ○脱水	○予約 ●洗い セレクト で「すすぎ」を選び、 ●すすぎ セット で回数・方法を決定 ○脱水
洗い→脱水	○予約 ●洗い セレクト で「洗い」を選び、 ○すすぎ セット で時間決定 ○脱水	○予約 ●洗い セレクト で「脱水」を選び、 ●脱水 セット で時間決定
すすぎ→脱水 排水→脱水から始めます。	○予約 ○洗い セレクト で「すすぎ」を選び、 ●すすぎ セット で回数・方法を決定 ○脱水	○予約 ○洗い セレクト で「脱水」を選び、 ●すすぎ セット で時間決定 ●脱水
洗い→すすぎ→脱水	○予約 ●洗い セレクト で「洗い」を選び、 ○すすぎ セット で時間決定 ○脱水	○予約 ●洗い セレクト で「脱水」を選び、 ●すすぎ セット で時間決定 ●脱水
排水のみ 「標準」コースを設定してください。	○予約 ○洗い セレクト で「脱水」を選び、 ○すすぎ セット で時間決定 ●脱水	スタート一時停止 (ロック解除) スタートし、洗濯・脱水槽が回りはじめたら途中で一時停止 電源切込 ふたロックが解除されたら電源を切って運転終了

「自分流」「毛布」「おしゃれ着」コースは、使用しない行程を に設定してください。

(例)「おしゃれ着」コースで「洗い→すすぎ」をしたいとき
セレクト で「脱水」を選び、 セット で脱水時間を に設定し、
スタート一時停止 (ロック解除) スタートする

お知らせ

- 変更した内容は記憶しません。記憶させたいときは、「自分流」コースをご利用ください。
- 「標準」「すすぎ1回」「おいそぎ」「自分流」コースですすぎから開始すると、布量検知をしないで、水量は45Lになります。必要に応じて変更してください。

洗い時間

洗い時間	洗うもの(例)
10分 ↓ 12分	普通の汚れもの
13分 ↓ 15分	汚れのひどいもの
0	洗いなし
1分 ↓ 9分	軽い汚れのもの

すすぎ回数・方法

すすぎ回数・方法	標準	すすぎ1回 おいそぎ・自分流 毛布・おしゃれ着
1回	シャワー1回+ため1回	ため1回
注水1回	シャワー1回+注水1回	注水1回
2回	シャワー1回+ため2回	ため2回
注水2回	シャワー1回+注水2回	注水2回
3回	シャワー1回+ため3回	ため3回
注水3回	シャワー1回+注水3回	注水3回
0	すすぎなし	すすぎなし

脱水時間

脱水時間	脱水するもの(例)
4分 ↓ 12分	普通の洗濯物
13分 ↓ 15分	厚手のもの
0	脱水なし
1分	シワになりやすいもの
2分 ↓ 3分	化繊

●注水すすぎは、はじめにためすすぎをします。

風乾燥をする

コースの運転内容を変更する

予約運転をする

運転終了までの時間を予約できます。

「おしゃれ着」「槽洗浄」コースでは、設定できません。

お願い

- 水栓からの水もれがないか確認してください。
- 色移りしやすい衣類は、一緒に洗濯しないでください。
- 衣類のシワ付きを防ぐため、運転終了後、すぐに干してください。

粉石けん

固まる場合があるため、使わないでください。

柔軟剤

予約時は長時間放置するため、衣類の上にこぼした場合は、水洗いしてください。落ちないときは、洗剤を付けてもみ洗いしてください。(シミ・色落ち・傷みの原因)

漂白剤

酸素系をお使いください。塩素系は、変色や損傷の原因になるため、使わないでください。



お知らせ

- 停電時や電源プラグをコンセントから抜いたときは、予約が取り消されます。
- 運転終了までの時間は、水道水圧・排水条件などで変わります。
- 布量検知をしなため、水量表示はしません。

予約待機中の 運転内容の確認	セット を押す
予約の取り消し	電源を切る
予約の変更	電源を切り 設定し直す

1 水栓を開き、洗濯物を入れる

- 「毛布」コース → P13 は、洗剤・洗濯物の入れかたが異なります。

2 電源を入れる

3 コース 使用するコースを選ぶ

- 必要に応じ、水量 「風乾燥」 を設定してください。

4 セレクト 「予約」 を選ぶ

5 セット 運転終了までの時間を設定する

- 最長 24 時間後までを 1 時間単位で予約できます。

(例) 2時間後に運転を終了させる場合



6 洗剤を入れ、上ぶたを閉める

- 洗剤類の使いかた 使用量 → P9
- 予約時の洗剤の入れかた → 下記

7 スタートする

- スタートして約1分後、予約ランプ以外が消灯します。

ブザーが鳴ったら、運転終了
水栓を閉じ、糸くずフィルターを掃除してください。

予約時の洗剤の入れかた

粉末合成洗剤・粉末漂白剤

「糸くずフィルター」の「洗剤投入部」に入れる

開けかた

上端ツメ部を下に
押さえながら手前に
引いて開ける

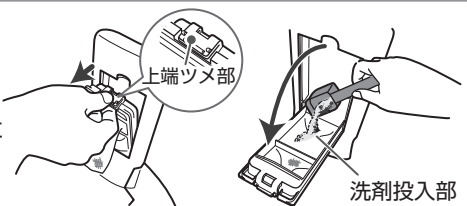

- 粉末合成洗剤と粉末漂白剤は同時に使えません。どちらかを液体にしてください。
- 洗剤投入部がぬれていると洗剤類がこびり付くため、あらかじめ乾いた布で拭いてください。
- 糸くずフィルターの奥のすみには入れないでください。洗剤類が残ることがあります。
- 洗剤類を入れた後、糸くずフィルターを閉めてください。



非コンパクトタイプの粉末合成洗剤の場合
(水30Lに対して40g以上)

洗濯物にふれないように
白物のハンカチなどに
軽く包み、洗濯・脱水槽の
周辺部に押し込む



(洗剤に含まれている蛍光剤による)
衣類の変色を防ぐためです。

液体洗剤・液体漂白剤・柔軟剤

すぐに洗濯する場合と同じ場所に入れる
→ P10

こんなとき

水を追加したい

「洗い」「すすぎ」の運転中に **水量** を押す

● 押している間、水を追加します。

- 水を追加しても水量表示は変わりません。
- 満水になると注水は止まります。

のりづけをしたい

洗濯容量 1.5kg以下

使用できるのり

洗濯機用の化学合成のり(酢酸ビニール系)

- 故障の原因になるため、上記以外は使わないでください。

- 1 水栓を開き、洗濯物を入れる
- 2 **電源切/入** 電源を入れる
- 3 **コース** 「標準」を選び、**水量** 「30L」・洗い「3分」・脱水「1分」を設定する
お好み設定→P17
- 4 **スタート一時停止(ロック解除)** スタートする
- 5 給水が止まったら、**スタート一時停止(ロック解除)** で一時停止し、洗濯のりを「洗濯・脱水槽」内に均等に入れる
- 6 上ぶたを閉め、**スタート一時停止(ロック解除)** 再スタートする
- 7 運転終了後、できるだけ早く洗濯物を取り出す

ご注意

- のりづけした洗濯物は衣類乾燥機で乾かさなくてください。(乾燥機のフィルター目詰まりの原因)
- 糸くずフィルターを掃除してください。たまった糸くずなどが、のりで固まって取れにくくなります。
糸くずフィルター→P22



のりづけ後は洗濯・脱水槽を洗ってください
のりが残っていると、故障の原因になります。

- 1 洗濯物を取り出した後、**電源切/入** 電源を入れ、**コース** 「おいそぎ」を選び、**水量** 「45L」・洗い「6分」・脱水「1分」を設定する
お好み設定→P17
- 2 上ぶたを閉め、**スタート一時停止(ロック解除)** スタートする
 - 運転終了後、水栓を閉じてください。

洗濯液を2回使いたい

次の手順とお好み設定→P17をお読みください。

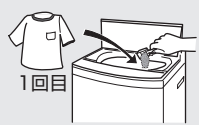
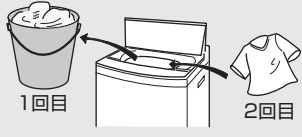
1回目は汚れの軽いもので、汚れのひどいものは2回目に洗いましょう。

- 1 1回目の洗濯物と洗剤を入れ、使用するコースで「洗い」のみ運転をする

- 2 洗濯物を取り出し、2回目の洗濯物を入れる
● 必要に応じて洗剤を追加します。

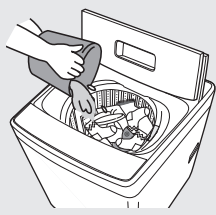
- 3 使用するコースと水量を設定し、「洗い→すすぎ→脱水」運転をする
- 4 運転終了後、2回目の洗濯物を取り出し、1回目の洗濯物を戻す
● 洗濯物は均等にに入れてください。

- 5 使用するコースと水量を設定し、「すすぎ→脱水」運転をする

風呂の残り湯を使いたい

- 1 水栓を開き、**電源切/入** 電源を入れる
- 2 洗濯物と洗剤を入れ、使用するコースと水量を設定する
- 3 洗濯物がかかるまで残り湯(50℃未満)を洗濯・脱水槽に入れる
● こぼさないようにご注意ください。

- 4 上ぶたを閉め、**スタート一時停止(ロック解除)** スタートする
 - 設定水量まで残り湯が入っていない場合は、水道水が追加されます。

終了ブザー音を消したい

電源「入」の状態

スタート一時停止(ロック解除) を約6秒間押し続ける
● 「ピッ」と鳴り、設定完了

- 運転終了後は自動的に「終了ブザー音あり」に戻ります。
- 電源を切った場合も「終了ブザー音あり」に戻ります。
- 「終了ブザー音なし」の設定は毎回行ってください。

予約運転をする

こんなとき

こんなとき (つづき)

凍結の恐れがある

運転終了後も、給水ホースや洗濯・脱水槽内には水が少し残っています。気温が低くなると、その水が凍結してしまうことがあります。

凍結防止方法

その1 凍結防止(残水排水)設定をする

運転終了して9分後、残水を自動で排水します。設定すると運転終了から10分間「Ud」を表示します。電源が切れると設定は解除されます。

電源「入」の状態

セレクト を約6秒間押し続ける

- 「ピッ」と鳴り、設定完了

解除

設定時と同じ操作をする

- 「ピッピッピッ」と鳴り、解除完了

その2 給水ホース、洗濯・脱水槽内の水を抜く

1 水栓を閉じ、上ぶたを閉める

2 **電源切/入** 電源を入れ、**コース** 「おしゃれ着」を選ぶ

3 **スタート一時停止(ロック解除)** スタートし、すぐに **電源切/入** 電源を切る

- 給水ホース内の水を抜き、水圧を下げて水の飛び散りを防ぐためです。

4 給水ホースの水栓側をはずし、給水ホース内の残水をバケツなどで受ける



5 **電源切/入** 電源を入れ、**コース** 「標準」を選び、脱水「1分」を設定する

6 **スタート一時停止(ロック解除)** スタートする

- 洗濯・脱水槽内の水を排水するためです。

凍結したときは…

1 給水ホースの接続部を蒸しタオルで包む



2 水栓を閉じ、給水ホースをはずし、お湯(50℃未満)につける



3 約2Lのお湯(50℃未満)を洗濯・脱水槽に入れ、約10分間放置する

4 給水ホースをつないで水栓を開き、次の内容を確認する

- 手でパルセーターが回せるか
- 運転して給水・排水するか

お手入れ

必要に応じて

本体

水滴、糸くず、汚れがついたら…

水を含ませたやわらかい布で拭いてください。

- 汚れがひどい場合は、うすめた台所用中性洗剤または石けん水をつけて拭き取った後、絞ったやわらかい布で水拭きしてください。

ご注意

- 上ぶたなどのプラスチック部分や本体に、洗剤・柔軟剤・漂白剤がついた場合…水を含ませたやわらかい布ですぐに拭き取ってください。放置するとプラスチック部品が割れる原因になります。
- 住宅用合成洗剤・クレンザー・ベンジン・シンナーなどで拭かないでください。プラスチック部品を傷めます。
- 化学ぞうきんを使用する場合は、その注意書に従ってください。

必要に応じて

給水口

給水口にゴミがたまると、水の出かたが悪くなります。

1 水栓を閉じ、**電源切/入** 電源を入れる

2 **コース** 「おしゃれ着」を選ぶ

3 **スタート一時停止(ロック解除)** スタートし、すぐに **電源切/入** 電源を切る

- 給水ホース内の水を抜き、水圧を下げて水の飛び散りを防ぐためです。

4 袋ナットをゆるめてはずし、歯ブラシなどでゴミを取り除く

5 袋ナットを傾きのないように確実に締め付ける

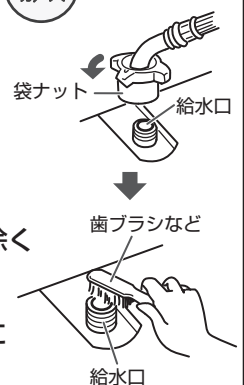

月1回程度

排水口

排水口には糸くずや汚れがたまりやすいため、定期的に糸くずなどを取り除いてください。放置すると臭いの原因、排水できない原因になります。

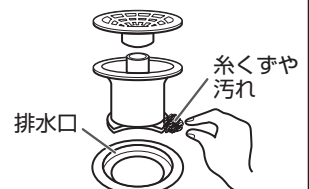

石けんカス・黒カビ

■石けんカス・黒カビを防ぐために

- 長期間のご使用で、石けんカス(黒いもやもやとしたもの)が発生し、洗濯物に付くことがあります。洗剤の入れすぎや溶け残りがないようにしてください。
- 使わないときは上ぶたを開放し、洗濯・脱水槽内の水分を取り除いてください。

■石けんカス・黒カビが発生したら…

- 本製品は「自動おそうじ」を行います。汚れの種類や程度によっては洗い流せない場合があります。石けんカス・黒カビが発生した場合は、「槽洗浄」コースを運転してください。

槽洗浄コース

別売の洗濯槽クリーナー (SWCLEAN-1)で、洗濯・脱水槽を洗浄します。洗濯物はいれしないでください。

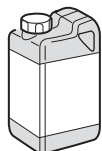

別売 → P30

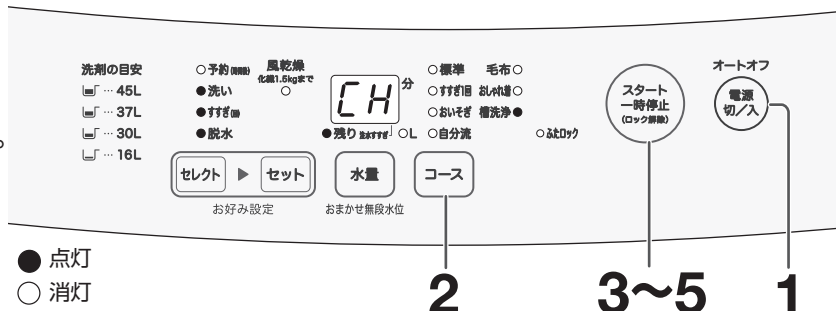

所要時間 約12時間

運転前

- 刺激臭がします。換気を十分にしてください。
- 洗濯槽クリーナーの説明書をよくお読みください。
- 糸くずフィルターが掃除されていることを確認してください。
- ゴム手袋などをして肌を保護してください。

運転後

- 浮き出た石けんカスは拭き取ってください。
- 糸くずフィルターを掃除してください。

お願い

- 洗浄液を入れたまま24時間以上放置しないでください。(故障の原因)



お知らせ

- 運転内容の変更はできません。

さび

■さびを防ぐために

- 赤さびの混じった水やヘアピンなど、さびやすいものを入れないでください。
- 水を入れたまま長時間放置しないでください。

■さびが付いたら…

- やわらかい布かスポンジに、市販のクリームクレンザーを付けてさびを拭き取ってください。洗濯・脱水槽を傷めるため、金属たわしなどは使わないでください。

1 水栓を開き、電源切/入 電源を入れる

- 洗濯物はいれしないでください。

2 コース 「槽洗浄」 を選ぶ

3 スタート一時停止(ロック解除) スタートする

4 給水が止まったら、スタート一時停止(ロック解除) で一時停止し、洗濯槽クリーナーを全て(1.5L)入れる

5 上ぶたを閉め、スタート一時停止(ロック解除) 再スタートする

- 洗濯槽クリーナーを混ぜるための数分間のかくはん後、約10.5時間つけおきをします。その後、洗い、すすぎ、脱水をします。

ブザーが鳴ったら、運転終了
水栓を閉じ、糸くずフィルターを掃除してください。

お手入れ (つづき)

毎回

糸くずフィルター

ネットが目詰まりするとゴミが取れにくくなります。

- 1** 糸くずフィルターの
上端ツメ部を
下に押さえながら
手前に引き、
上に引き抜く

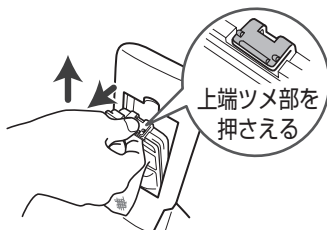

- 2** ネットを裏返して
糸くずを取り除いてから、
水中でネットを洗う

- 裏返したネットは、
元どおりにしてください。

(ネットが乾いているときは、水中でなくても、ネットを裏返すと簡単にゴミをはがし取ることができます。)



- 3** 糸くずフィルターのピン2カ所を洗濯・脱水槽内の溝に差し込み、上端ツメ部を押し込む

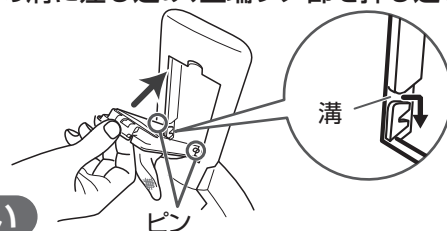

お願い

- 衣類が傷む原因になるため、必ず取り付けて洗濯してください。
- 糸くずをためたまま洗濯をするとネット部の寿命が短くなったり、糸くずが逆流して洗濯物に付いたりする場合があります。お手入れは毎回行ってください。
- 消耗部品のため、ネットが破れたときは、お買い上げの販売店にてお買い求めください。別売 → P30

据え付け

据え付けは販売店または専門業者にご依頼ください。

この据え付けかたどおりに設置・取り付けをしないと事故・損害を生じても当社は一切責任を負えません。

据え付け前に、電源プラグをコンセントに差し込まないでください。

据え付け後は、必ず試運転 → P27 をして、水もれや異常音が発生しないことを確認してください。

1

据え付け場所の確認

警告



浴室などの湿気の多い場所や風雨に
さらされる場所には据え付けない

(感電・漏電火災の原因)

しっかりした水平な床に据え付ける

傾斜した床や弱い床、不安定な台の上は振動や騒音が大きくなります。

次のような場所には、設置しない

- 直射日光のあたる場所
(プラスチック部品の変色・変形の原因)
- 冬期に凍結の恐れのある場所
- 平らでない床・弱い床・凸凹な床の上
振動や騒音が大きくなります。床が弱いときは、お買い上げの販売店にご相談ください。
- 高い置台の上
(底部と床の隙間から、子供などが手を入れ、
けがをする原因)

テレビ・ラジオなどの家電製品に近付けない
(画像の乱れ・雑音の原因)

包装用台座は据え付け台として使わない
(本体故障の原因)

- 排水口には、糸くずや汚れがたまりやすく、放置すると臭いの原因、排水できない原因になります。据え付け前に排水口の掃除をしてください。
- 洗濯・脱水槽に水滴が残っていたり排水ホースから水が出たりすることがありますが、工場での検査時のものです。故障や不良ではありません。

本体は前方や上方を開放し、
壁から表の寸法以上離すこと

異常な振動や音を
防ぐためです。

場所	離隔距離(cm)
左方	※1.5
右方	※1.5
後方	1.5
下方	0

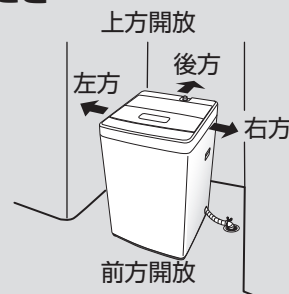

※排水ホース側は、壁から8cm以上、
真下排水パイプを使用した場合、
排水ホース側は壁から15cm以上

洗濯機トレーの使用をおすすめします

気温と水温の差が大きいと、本体の内側に結露(露付き)が生じます。この結露や水はねで床をぬらすことを防ぐためです。別売 → P30



据え付け (つづき)

2

排水ホースの処理

排水ホースを排水口に差し込む

フックをずらし、排水口に差し込む

スリーブは、排水ホース先端がふさがれて排水が悪くならないようにすき間をもたせるものです。必ず取り付けてご使用ください。

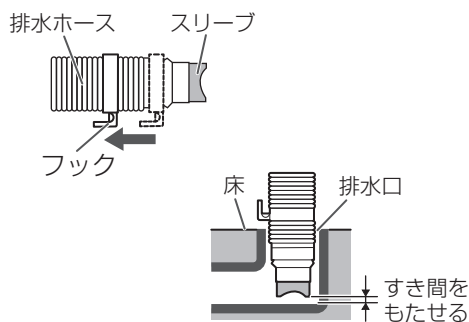

排水ホースは、排水時の水の力や振動などで動く場合がありますので、排水口にしっかり差し込み抜けにくいことを確認してください。

ご注意

- 敷居などで排水ホースが高くなると、排水できないことがあります。途中の立ち上がりは15cm未満にしてください。

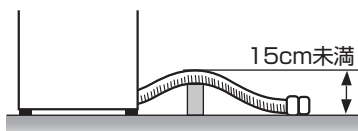

排水ホースを延長する場合

別売の排水ホース補修キットをお買い求めのうえ、取り付けてください。別売 → P30

排水ホースを延長する場合や途中で高くなる場合は、次の表に従ってください。

排水ホースの状態	排水ホースの高さ	延長ホースの長さ
途中で高くなる場合	15cm未満	1m未満
途中で高くない場合	—	3m未満

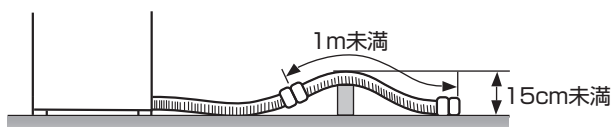

排水口が本体の下にある場合

別売の真下排水パイプと高さ調整脚をお買い求めください。別売 → P30

※取り付け方法は、それぞれ別売部品の説明書に従ってください。

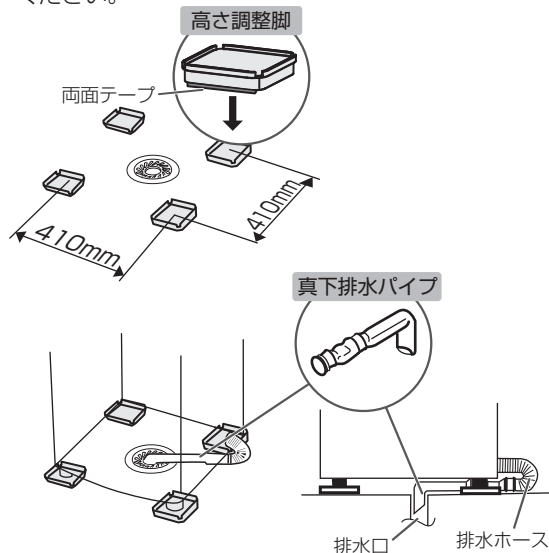

ご注意

- 必ず高さ調整脚を敷いてください。本体が真下排水パイプに乗り上げて異常振動したり、破れて水もれしたりする原因になります。
- 本体下の排水口に直接排水ホースを接続することは、内部の回転部品に接触し、ホースの破れや異常音の原因になりますので絶対におやめください。
- 洗濯パンのエルボがある場合は、エルボを取りはずして真下排水パイプをご使用ください。

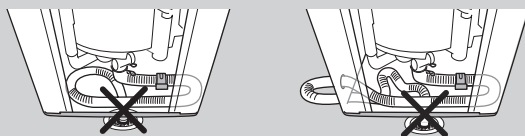

排水口がエルボの場合

排水ホース先端部をエルボにしっかり差し込み、ホースバンド(別売)で確実に固定してください。別売 → P30

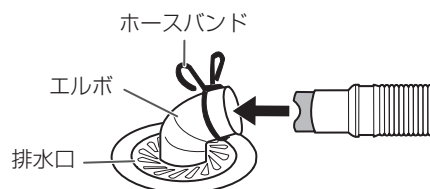

お手入れ
据え付け

据え付け (つづき)

2

排水ホースの処理 (つづき)

排水ホースを右側に付け換える場合

出荷時、排水ホースは本体左側から引き出されています。排水口の位置が本体右側にある場合は、次の手順で付け換えてください。

警告



排水ホースの付け換え時には、必ず手袋をする (けがの原因)

1 後カバーをはずす

- ①後カバーの取り付けネジ(6本)をはずす
- ②後ろカバーを上部のツメ穴からはずし、上へ持ち上げてはずす

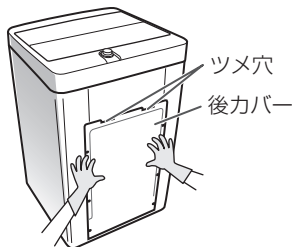

2 排水ホースを本体内部に引き抜く

- ①ツメをはずし、ホースカバーを取りはずす
- ②排水ホースを本体内部に引き抜く

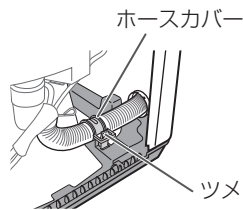

ご注意

- 排水ホースを引き出す際、排水ホースを傷付けないようにご注意ください。

3 本体左側の排水口リングと本体右側の排水口キャップをはずす

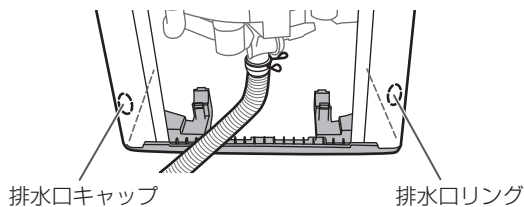

排水口リング 排水口キャップ のはずしかた

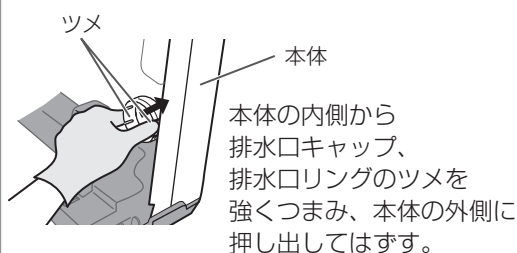

4 3ではずした排水口リングを本体右側に、排水口キャップを本体左側にそれぞれ本体の外側からはめる



ご注意

- 排水口リングは必ず取り付けてください。水もれの原因になります。

5 排水ホースを本体右側の排水口リングから引き出す

6 突起部と排水ホースの溝部を合わせ 2ではずしたホースカバーで固定する

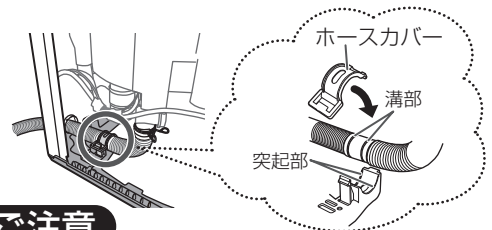

ご注意

- ホースカバーは確実に取り付けてください。水もれの原因になります。

7 後カバーを取り付ける

- ①下側をはめてから、上部のツメ穴2カ所にはめ込む
- ②取り付けネジ(6本)を付ける

8 フックをずらし、排水ホースを排水口に差し込む

- スリーブは、排水ホース先端がふさがれて排水が悪くならないようにすき間をもたせるものです。必ず取り付けでご使用ください。

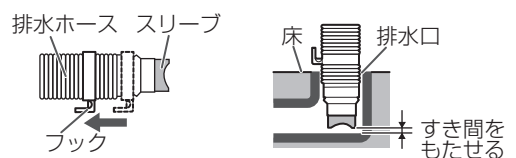

排水ホースは、排水時の水の力や振動などで動く場合がありますので、排水口にしっかり差し込み抜けを確認してください。

3

給水ホースの取り付け

- 給水ホース・マジックつぎ手は、付属品または当社専用の新品のものを使用してください。
- 水栓にはマジックつぎ手能用のものと思えないものがありますので、ご注意ください。
- 給水ホースを接続後、水栓を開き、マジックつぎ手や給水口から水もれがないか確認してください。

step1

水栓形状を確認する

横水栓	角口水栓	オートストッパー水栓(洗濯機用)
付属のマジックつぎ手を取り付けてください。 	→ step2	直接、給水ホースの取り付けができます。 付属のマジックつぎ手は使用しません。 → step3

step2

マジックつぎ手を取り付ける

1 ネジ(4本)をゆるめ、マジックつぎ手のゴムパッキンと水栓の先端を垂直に押し当てる

- 水栓の径が大きいときは、つぎ手リングをはずしてください。
- 注意ラベルは締め付けボディをゆるめた状態で貼ってあります。水栓にマジックつぎ手をネジで締め付けるまでは、はがさないでください。

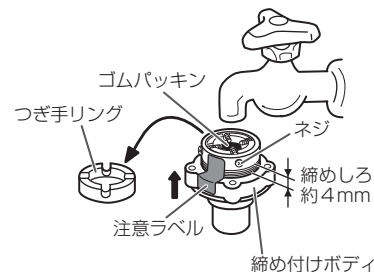

2 水栓の先端がマジックつぎ手の中心になるようにネジを均等にしっかり締め付ける

- 壁側になるネジは前もって調整しておくとう便利です。

3 注意ラベルをはがし、締め付けボディを矢印方向へ回して、締めしろが約2mm以下になるまで強く締め付ける

- 強く締め付けしないと水もれる恐れがあります。

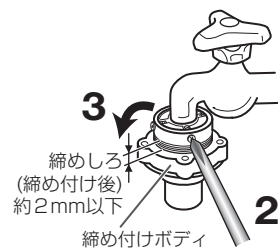

ご注意

- 取り付けかた・転居の際の取り換え・長期間の使用でゆるみが生じたなどで、水もれする場合
 - 図のように締めしろを約4mmにゆるめてから、取り付け直してください。
- パッキンに蛇口の形が付いていたり、劣化している場合
 - マジックつぎ手を取り換えてください。
 - 転居や取り付け直したときは、特にご注意ください。
- ゆるみ・ぐらつき・傾きがないか、確認してください。
- 今までお使いのマジックつぎ手があっても、必ず新品と取り換えてください。

万能ホーム水栓	自在水栓	カップリング横水栓
取りはらず	→ step3	取りはらず 取り付けができてストップが付いていないと使えません
別売の給水栓ジョイント(CB-J6)を取り付けてください。別売 → P30		
	詳しくは、CB-J6の説明書をお読みください。	
①②③を使用	①③を使用	③を使用
給水栓ジョイント(CB-J6)を取り付けた場合は、付属のマジックつぎ手を使用せず、直接給水ホースを取り付けてください。 → step3		

水栓が合わないときは、お買い上げの販売店または水道工事店にご相談ください。

据え付け (つづき)

3

給水ホースの取り付け (つづき)

step3

給水ホースを取り付ける

水栓側

1 スリーブを引き下げたままマジックつぎ手 (または給水栓ジョイント / オートストッパー水栓) に差し込む

2 スリーブをはなし、「パチン」と音がするまで差し込む

3 ロックレバーがかかっているのを確認した後、給水ホースを下へ引き、完全に取り付けができているか確認する

- ロックレバーと本体が接触しない位置で取り付けてください。(水もれの恐れ)

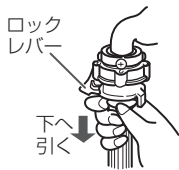
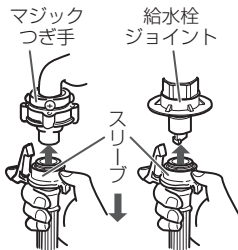

本体側

1 袋ナットの先を給水口にあてがう

2 袋ナットを傾きのないよう確実に締め付ける

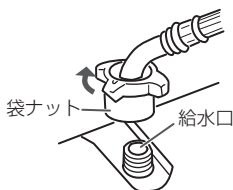

ご注意

- 転居などで取り付け直したときは、特にご注意ください。
- 給水ホースを接続後、水栓を開き、給水ホースの接続部から水もれがないか確認してください。

給水ホースをはずす場合

水栓を閉じるだけでは水が飛び散りますので、次の手順を必ずお守りください。

1 水栓を閉じ、**電源切/入** 電源を入れる

2 コース「おしゃれ着」を選ぶ

3 **スタート一時停止 (ロック解除)** スタートし、すぐに **電源切/入** 電源を切る

- 給水ホース内の水を抜き、水圧を下げて水の飛び散りを防ぐためです。

4 **水栓側**

ロックレバーを押し、スリーブを引き下げて給水ホースをはずし、給水ホース内の残水をバケツなどで受ける

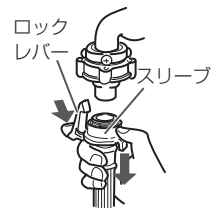

5 **本体側**

袋ナットをゆるめてはずす

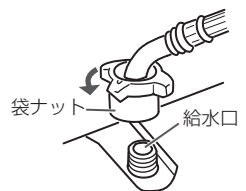

給水ホースを延長する場合

お買い上げの販売店にご相談のうえ、別売の給水延長ホースをお買い求めください。 別売→P30

4

水平の確認と調整

ご注意

- 水平に設置できていないと本体の移動・異常振動・騒音・故障の原因となります。必ず水平になるよう調整してください。

1 ガタつきがないように調整足(前面2カ所)の高さを調整する

- 本体を傾け前面を浮かし、調整足を回して高さを調整してください。

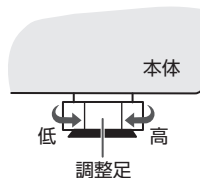

2 水準器で水平度を確認する

- 水準器がない場合は、おもりを付けた糸を図のように下げ、前面と側面の水平度を確認してください。

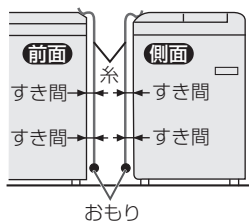

糸と本体のすき間が上下同じなら水平

3 水平度に応じ、調整足または高さ調節クッションゴム(別売)で調整する



高さ調節クッションゴム 別売→P30

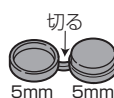

- 2個セットになっています。切り離してご使用ください。
- 1個で5mm、2個を重ねて1cmの高さ調節ができます。
- 2個重ねる場合、高さの低い方を下にして重ねてください。

4 本体上端の対角(右前・左後 および 左前・右後)を押さえて、ガタつきがないか確認する



5

アース・電源

アース工事は有料です

警告

アースを確実に取り付ける (故障・漏電による感電の原因)

- 漏電ブレーカーの取り付けをおすすめします。詳しくは電気工事店にご相談ください。
- アースの付けはずしは、電源プラグをコンセントから必ず抜いて行ってください。
- 設置場所の変更や転居の際にも、アースの取り付けを必ず行ってください。

定格15A以上・交流100Vの コンセントを単独で使う 電源プラグは根元まで確実に差し込む (火災・感電の原因)

コンセントにアース端子がある場合

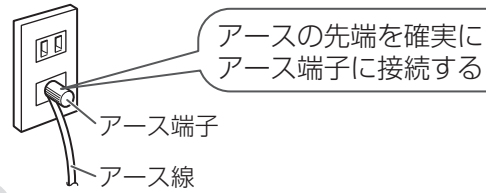

コンセントにアース端子がない場合

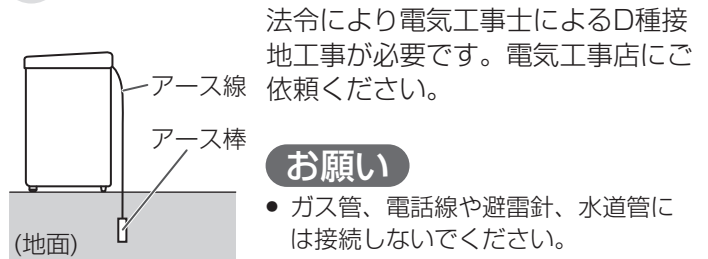

お願い

- ガス管、電話線や避雷針、水道管には接続しないでください。(法令などで禁止されています)

6

設置確認・試運転

必ず行ってください

重要確認箇所



- 水平設置されていますか。
- 本体上端の対角(右前・左後 および 左前・右後)を押さえたとき、ガタつきはありませんか。
- アースは確実に取り付けられていますか。
- 定格15A以上・交流100Vのコンセントを単独で使っていますか。
- 電源コードを製品本体で踏みつけたり、はさみ込んだりしていませんか。
- 排水ホースの立ち上がりは15cm未満になっていますか。
- 水栓側および本体側の給水ホース接続部から水もれしていませんか。
- 排水ホースや接続部などから水もれしていませんか。
- 排水できましたか。

試運転

- 洗濯・脱水槽内には、何も入れないで次の手順で試運転をしてください。
- 水もれ・給排水の不具合・異常な音・本体のガタつき・揺れないことを確認してください。

1 水栓を開き、 電源を入れる

2 上ぶたを閉め スタートする

- 約5分間洗い運転をし、水もれ、その他エラーなどの異常がないことを確認する。

3 電源を切る

4 もう一度 電源を入れる

5 「脱水」・ 「3分」を設定する

6 スタートする

- 異常音・振動がなく、その他エラーなどの異常がないことを確認する。

ブザーが鳴ったら、運転終了

- 異常な音、ガタつき、揺れはでていませんか。
設置状態にガタつきはありませんか。
- 水もれはありませんか。
給水ホース、排水ホースの接続部から水滴がにじんでいませんか。

据え付け

こんな表示がでたら

表示/状態	調べるところ	処置
E1 給水しない	<ul style="list-style-type: none"> ● 水栓を開いていますか。 ● 給水口の網にゴミなどが詰まっていますか。 → P20 ● 凍結していませんか。 → P20 ● 断水していませんか。 ● 井戸水を使っていませんか。 → P3 	異常原因を取り除き スタートする
E2 排水しない	<ul style="list-style-type: none"> ● 排水ホースを倒していますか。 ● 排水ホースがつぶれていませんか。 ● 排水ホースが途中で高くなっていませんか。 → P23 ● 排水ホースを排水口に差し込みすぎて、排水ホースの先端がふさがれていませんか。 → P23 ● 排水口(フィルターやトラップ部)に糸くずなどが詰まっていますか。 → P20 	
U3 脱水しない	<ul style="list-style-type: none"> ● 洗濯物が片寄っていませんか。 ● 本体が傾いたり、ガタついたりしていませんか。 → P26 ● 排水ホースを排水口に差し込みすぎて、排水ホースの先端がふさがれていませんか。 → P23 ● 排水口(フィルターやトラップ部)に糸くずなどが詰まっていますか。 → P20 	
E41 E42 E44 ふたロック関係異常	<ul style="list-style-type: none"> ● 上ぶたはしっかり閉まっていますか。 ● すすぎ、脱水、風乾燥運転時やチャイルドロック設定時に上ぶたを無理に開けませんでしたか。 	
U4 運転しない(一時停止している)	<ul style="list-style-type: none"> ● 上ぶたが開いていませんか。 	上ぶたを閉める (チャイルドロック設定中は) 上ぶたを閉めスタートする
U1 上ぶたが開かない	<ul style="list-style-type: none"> ● チャイルドロックを設定していませんか。 → P4 	
U2 運転後表示する	<ul style="list-style-type: none"> ● 凍結防止(残水排水)設定をしていませんか → P20 	
E7 EA EU など	<p>制御部品の点検や修理が必要です。 電源プラグをコンセントから抜き、水栓を閉じてお買い上げの販売店に連絡し、点検・修理を依頼してください。</p>	

E41・E42・E44表示で調べても直らない場合は、ふたロック装置の故障の恐れがあります。
電源プラグをコンセントから抜き、水栓を閉じてお買い上げの販売店に連絡し、点検・修理を依頼してください。

修理を依頼する前に

初期化をお試しください

本体が、外部からの雑音や妨害ノイズの影響を受けて、正常に作動しない場合があります。
次の手順に従い初期化を行ってください。購入時の設定内容に戻ります。

初期化の方法

- 1 電源を入れる
- 2 約6秒間押し続ける
・「ピッ」と鳴り、初期化が完了
- 3 電源を切る

もう一度電源を入れて、
動作を確認してください。

なお、異常があるときは、内部をさわらずに
電源プラグをコンセントから抜き、水栓を
閉じてお買い上げの販売店、または当社
修理相談窓口 → P32 にご連絡ください。

お願い

- 故障などで、洗濯途中の洗濯物を長期間放置すると色落ち、色移りすることがあります。
洗濯物は手洗いなどをしてください。

故障かな？

修理依頼やお問い合わせの前に、以下をご確認ください。

状 態		原 因 / 調べるところ
本 体	運転しない	<ul style="list-style-type: none"> ● 電源プラグをコンセントにしっかり差し込んでいますか。 ● 電源が入っていますか。 ● 「スタート/一時停止」ボタンを押しましたか。 ● 予約中ではないですか。 ● 水栓を開いていますか。 ● 停電していませんか。 ● ご家庭のヒューズ・ブレーカーが切れていませんか。
	運転中や電源を切っても 操作パネル部が熱を持っている	<ul style="list-style-type: none"> ● 部品の放熱作用によるものです。
	運転中の振動、音大きい	<ul style="list-style-type: none"> ● 本体の設置が正しく行われていますか。 水平の確認と調整 ➡ P26
洗 い ・ す ず ぎ	給水前にパルセーターが回転する	<ul style="list-style-type: none"> ● 洗濯量を検知しているためです。 布量検知 ➡ P7
	少ない水量で パルセーターが回転する	<ul style="list-style-type: none"> ● 「標準」コースでは高濃度クリーン洗浄を行います。 ➡ P11 ● 「すすぎ1回」「おいそぎ」「自分流」「毛布」コースでは洗濯時間の短縮と洗濯液を衣類に吸収させるために少ない水量から「洗い」が始まります。
	途中で給水する	<ul style="list-style-type: none"> ● 水量や洗濯物の状態を検知し、うまく洗濯できるように補給水機能がはたらいたためです。次の原因が考えられます。 <ul style="list-style-type: none"> ・洗濯物を後から追加した。 ・水量が減り、それを自動的に補う機能がはたらいた。 ● 「標準」コースで高濃度クリーン洗浄中は、水を追加しながら洗います。 ➡ P11
	注水すすぎなのに 排水ホースから 水が流れ出ていない	<ul style="list-style-type: none"> ● 水圧が低いときや設定水量が低いときは、排水しないことがあります。
	注水すすぎなのに ためすすぎになる	<ul style="list-style-type: none"> ● 給水量が多い場合は、洗濯・脱水槽からあふれるのを防ぐため、ためすすぎになります。 ● 注水すすぎは、はじめにためすすぎをします。
	すすぎからスタートすると 給水しない	<ul style="list-style-type: none"> ● 排水→脱水してから、すすぎの給水を始めます。
脱 水	洗い後の脱水途中で ためすすぎが追加される (給水する)	<ul style="list-style-type: none"> ● 洗剤量が多すぎたり、排水ホースの途中が高くなるなど排水状態が悪く、うまく脱水できない(脱水の回転が上がらない)ときは、ためすすぎを追加します。 排水ホースの処理 ➡ P23~24
	はじめから高速で脱水しない	<ul style="list-style-type: none"> ● 脱水を効果的に行うために、徐々に回転を上げる運転をします。
	脱水の途中で すすぎになる (給水する)	<ul style="list-style-type: none"> ● 洗濯物が片寄ると、片寄りを修正するためにすすぎを行い、再度脱水をします。
風 乾 燥	乾きが悪い	<ul style="list-style-type: none"> ● 洗濯物の量・種類、室温・湿度、設置環境などにより仕上り具合が変わります。3時間固定のため、乾きに関係なく終了します。乾き具合に応じて風乾燥運転を追加設定してください。 ● 洗濯量が多すぎませんか。化繊の衣類で1.5kg以下にしてください。洗濯量を少なめにすると、風乾燥の効果が上がります。 ● 脱水が不十分な衣類を入れていませんか。 ● 化繊以外の衣類が混ざっていませんか。 風乾燥をする ➡ P16
	運転が終了しても 乾いていない	
水 量	洗濯物の量に対する 水量の表示がおかしい	<ul style="list-style-type: none"> ● 水量は、洗濯量で決まります。化繊など軽いものが多いときには水量を少なく表示したり、ぬれた洗濯物を入れたときには多く表示したりすることがありますが、故障ではありません。 布量検知 ➡ P7
	同じ量を洗っているのに 水量表示が違うことがある	
時 間	すすぎ前の 排水・脱水時間が長い	<ul style="list-style-type: none"> ● 泡立ちをおさえ、すすぎ性能を良くするため、すすぎ前の排水・脱水を長くしています。
	洗濯時間が長い	<ul style="list-style-type: none"> ● 所要時間は、給水量毎分15Lで計算しています。15L以下であれば、長くなります。 ● あらかじめ水が入っているときや水量をお好みで設定したときは、所要時間が変わることがあります。
	残時間表示が途中で変わる	<ul style="list-style-type: none"> ● 残時間表示は、水道水圧・排水・脱水状態などにより、補正しながら表示しているため、変わることがあります。

こんな表示がでたら

故障かな？







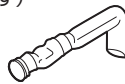

故障かな？ (つづき)

修理依頼やお問い合わせの前に、以下をご確認ください。

状 態		原 因 / 調べるところ
音	運転終了後に「ジー」と音がする	<ul style="list-style-type: none"> 凍結防止(残水排水)設定をしている場合は、凍結を防ぐため、排水バルブの水抜き音がします。 凍結防止方法 → P20
	脱水終了後に「シャー」「チャブチャブ」と音がする	<ul style="list-style-type: none"> 本体の振動を抑えるために、洗濯・脱水槽上部に入っている液体の音です。脱水終了後や洗濯・脱水槽を手でゆらしたときに「シャー」「チャブチャブ」という音がすることがありますが異常ではありません。
	脱水中に一時停止すると「カタカタ」と音がする	<ul style="list-style-type: none"> 急ブレーキがはたらいた音です。故障ではありません。
臭い	異臭がする	<ul style="list-style-type: none"> 排水口にたまった汚れの臭いが逆流することがあります。集合住宅などで排水口に臭気防止用トラップがない場合は、本体・洗濯物に臭いが付くことがあります。 <ul style="list-style-type: none"> 処置 <ul style="list-style-type: none"> 定期的に排水口を掃除してください。 → P20 臭気防止用トラップがない場合は、トラップを設置してください。 洗濯・脱水槽内に付着している石けんカス、黒カビなどにより臭いが発生する場合があります。 <ul style="list-style-type: none"> 処置 <ul style="list-style-type: none"> 洗濯槽クリーナーを使用し、「槽洗浄」コース → P21 を運転してください。 黒カビの発生を防ぐため、使わないときは上ぶたを開放し、洗濯・脱水槽内の水分を取り除いてください。
		<ul style="list-style-type: none"> 工場での検査時の残水で故障や不良ではありません。
その他	据え付け時や初めて使用するとき排水ホースから水が出る	<ul style="list-style-type: none"> チャイルドロックを設定していませんか。 → P4
	上ぶたが開けられない	<ul style="list-style-type: none"> 水道水のさび、粉石けんや洗剤の残り、色移りなどにより、乾燥後に黄変することがあります。塩素系漂白剤・還元型漂白剤をお使いください。
	衣類が黄変する	<ul style="list-style-type: none"> すすぎ回数を増やしたり、注水すぎをおすすめします。 水量を多めに設定してください。 糸くずフィルターを掃除してください。 → P22 糸くずの付着が気になる衣類 → P7
	糸くずの付着が気になる	<ul style="list-style-type: none"> 上ぶたが閉まっていますか。 脱水時に洗濯・脱水槽の中で洗濯物が片寄っていませんか。 お好み設定方法を間違えていませんか。 槽洗浄中ではありませんか。(約10.5時間つけおきをします。) 以上の原因でないときは、こんな表示がでたら → P28 をご確認のうえ、お買い上げの販売店にご相談ください。
	洗濯の途中なのに運転が止まってしまった	

別売部品

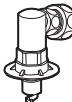
お買い上げの販売店でお求めください。

<ul style="list-style-type: none"> 大物洗い用洗濯ネット (CN-3) 部品コード 301 0 2169 20500  	<ul style="list-style-type: none"> 真下排水パイプ 排水口が本体真下中央部にあるときに(同時に高さ調整脚が必要です)  	<ul style="list-style-type: none"> ホースバンド 部品コード 301 2 3341 19900 
<ul style="list-style-type: none"> 洗濯槽クリーナー (SWCLEAN-1) 部品コード S0480002  	<ul style="list-style-type: none"> ■ HW-PIPE-2 (商品扱い) ■ SW-PIPE-1 (サービス扱い) 部品コード 301 0 3224 00100 	<ul style="list-style-type: none"> 高さ調節クッションゴム 傾斜した床、凸凹な床に据え付けるときに 厚さ 5mm 部品コード 301 2 1442 23400 
<ul style="list-style-type: none"> 糸くずフィルター (LINT-50) (消耗部品) 部品コード 0030205058 ※別売部品は色がグレーになります。  	<ul style="list-style-type: none"> 高さ調整脚 (HW-KYAKU-ASW) (商品扱い) (4個セット) 真下排水パイプを使用するときに  	<ul style="list-style-type: none"> 排水ホース補修キット 排水ホースを延長するときに 長さ 1.34m 部品コード S114755
<ul style="list-style-type: none"> 洗濯機トレイ (TRAY-3) 露付きによる床のぬれ防止用に 外寸 幅574×奥行574×高さ30mm 部品コード 301 2 4134 21000  	<ul style="list-style-type: none"> 給水栓ジョイント (CB-J6) 水もれ防止機能付き 部品コード 301 0 3470 25000  <p>※水栓形状により取り付けできないものがあります。詳しくは、お買い上げの販売店にご相談ください。</p>	<ul style="list-style-type: none"> 給水延長ホース 長さ 部品コード 1m 301 0 3275 24900  2m 301 0 3275 25000 3m 301 0 3275 25100

保証とアフターサービス

保証書(別添付)

お買い上げの販売店で発行しますので、「販売店・お買い上げ日」などの記入をお確かめのうえ、内容をよくお読みのもと、大切に保管してください。保証期間は、お買い上げ日より1年間です。

修理を依頼される時

➔P28に従って調べてください。直らないときは内部機構をさわらずに電源プラグをコンセントから抜き、水栓を閉じ、お買い上げの販売店にご相談ください。

ご連絡いただきたい内容

- 製品名「全自動電気洗濯機」
- 品番「MJ-W50A」
- お買い上げ日
- お名前・ご住所・電話番号
- 故障の内容「できるだけ具体的に」

◆保証期間中は

保証書の規定に従って、販売店が修理させていただきます。

◆保証期間をすぎている場合は

修理により使用できる場合は、ご要望により有料で修理させていただきます。

◆保証期間内であっても、お客さまの誤使用で故障した場合は、有料修理となります。

◆修理料金の仕組み

修理料金は、次の内容で構成されています。

技術料	診断、修理、調整、点検などの費用です。
部品代	修理により使用した部品および補助材料代です。
出張料	ご依頼により、技術者を派遣する費用です。

補修用性能部品の保有期間

電気洗濯機の補修用性能部品の保有期間は、製造打ち切り後6年です。

- 補修用性能部品…その製品の機能を維持するために必要な部品

外国での保証は

この商品を使用できるのは、日本国内のみで、国外では使用できません。また、アフターサービスもできません。

This appliance is designed for domestic use in Japan only and can not be used in any other countries. No servicing is available outside of Japan.

転居される時は

転居によりお買い上げの販売店のアフターサービスが受けられなくなる場合は、事前に販売店にご相談ください。

一般家庭用以外の目的でご使用になるとき

理容院、美容院、ホテル、または寮や病院など1日の使用回数が一般家庭に比べて多い場合は、短期間で部品（モータ、軸受などの機構部品）の交換が必要になることがあります。また、耐久年数も減少します。

このようなご使用は、保証期間の対象になりません。

お買い上げの販売店にご相談のうえ、業務用機器をお使いになることをおすすめします。

長期使用製品安全表示制度に基づく本体表示について

〈本体への表示内容〉

経年劣化により危害の発生が高まる恐れがあることを注意喚起するために電気用品安全法で義務付けられた右記の表示を本体に行っています。

〈設計上の標準使用期間とは〉

- 運転時間や温湿度など、右記の標準的な使用条件に基づく経年劣化に対して、製造した年から安全上支障なく使用することができる標準的な期間です。
- 設計上の標準使用期間は、無償保証期間とは異なります。また、一般的な故障を保証するものでもありません。

〈経年劣化とは〉

長期間にわたる使用や放置にともない生ずる劣化をいいます。
●設置状況や環境、使用頻度が右記の条件と異なる場合、または、業務用など本来の使用目的以外でご使用された場合は、7年より短い期間で故障したり、経年劣化による発火・けがなどの事故に至る恐れがあります。

【製造年】(本体に西暦4桁で表示してあります)

	【設計上の標準使用期間】7年
	設計上の標準使用期間を超えて使用されますと、経年劣化による発火・けがなどの事故に至る恐れがあります。

■標準的な使用条件：JIS C 9921-4 による

区分	項目	条件
環境条件	電圧	100V
	周波数	50Hz/60Hz
	温度	20℃
	湿度	65%
	設置条件	P22 ~ P27 の記載内容による標準設置
負荷条件	負荷	5.0kg
	コース	標準コース
	給水圧力	0.03 ~ 1MPa
使用時間及び回数	給湯・給水	20℃±15℃
	1日の平均使用回数	1.5回
	1回の使用時間	37分
	1年間の使用日数	365日
	1年間の使用回数	1.5回×365日=547.5回/年

仕様

仕様は製品改良のため、予告なく変更することがあります。

種 類	全自動電気洗濯機	標準洗濯容量	5.0 kg (乾燥布質量)
洗濯方式	うず巻式	標準脱水容量	
外形寸法	幅525×奥行500×高さ890 (mm)	標準水量	45 L
製品質量	25 kg	標準使用水量 (標準コース)	95 L (シャワーすすぎ+ためすすぎ1回)
電 源	100 V · 50 Hz/60 Hz共用	使用水道水圧	0.03~1 MPa (0.3~10kgf/cm ²)
定格消費電力	300/320 W (50/60Hz)		

- 待機時消費電力(電源を「切」にした状態の電力)は、^{ゼロ}0 です。
- 標準洗濯・脱水容量は、JIS (日本工業規格) で規定された布地で乾燥状態の場合です。

故障かな?

別売部品

保証とアフターサービス

長期使用製品安全表示制度に基づく本体表示について

仕様

お客さまご相談窓口

■まずはお買い上げの販売店へ…

家電商品の修理のご依頼やご相談は、お買い上げの販売店へお申し出ください。

株式会社 良品計画 お客様室 ☎ 0120-14-6404

※良品計画「お客様室」は株式会社 良品計画が運営しております。

修理サービスについてのご相談

〈アクア株式会社〉

受付時間：月曜～金曜 9:00～18:30
土曜日・日曜日・祝日 9:00～17:30

修理相談窓口

固定電話 ☎ 0120-778-292

携帯電話・PHS ☎ 0570-030-292 (有料)

☆上記の相談窓口の名称、電話番号は変更することがありますのでご了承ください。

お客さまご相談窓口におけるお客さまの個人情報のお取り扱いについて

お客さまご相談窓口でお受けした、お客さまのお名前、ご住所、お電話番号などの個人情報は適切に管理いたします。また、お客さまの同意がない限り、業務委託の場合および法令に基づき必要と判断される場合を除き、第三者への開示は行いません。

<利用目的>

- お客さまご相談窓口でお受けした個人情報は、商品・サービスに関わるご相談・お問い合わせおよび修理の対応のみを目的として用います。なお、この目的のために株式会社良品計画やアクア株式会社および関係会社で上記個人情報を利用することがあります。

<業務委託の場合>

- 上記目的の範囲内で対応業務を委託する場合、委託先に対しては株式会社良品計画およびアクア株式会社と同等の個人情報保護を行わせると共に、適切な管理・監督をいたします。

廃棄時に ご注意ください

家電リサイクル法では、お客さまがご使用済みの洗濯機を廃棄される場合は、収集・運搬料金と再商品化等料金(リサイクル料金)をお支払いいただき、対象品を販売店や市町村に適正に引き渡すことが求められています。子供が中に閉じ込められる原因になるため、ドアを取り外してから廃棄してください。

愛情点検 長年ご使用の洗濯機の点検を！



こんな症状は
ありませんか

- 電源コード・プラグが異常に熱い。
- 洗濯・脱水槽が止まりにくい。
- 水もれがする。(ホース、マジックつぎ手)
- こげくさい臭いや運転中に異常な音や振動がする。
- 本体にさわるとビリビリ電気を感じる。
- その他の異常や故障がある。

ご使用
中止

このような症状のときは、故障や事故の防止のため、スイッチを切り、コンセントから電源プラグを抜き、水栓を閉めて必ず販売店に点検をご相談ください。



この製品は法律で表示を義務づけられた特定の化学物質^[注1]を含有していません^[注2]。

(JIS C 0950「電気・電子機器の特定の化学物質の含有表示方法」に従って表示しております)

[注1] 「鉛及びその化合物」、「水銀及びその化合物」、「カドミウム及びその化合物」、「六価クロム化合物」、「ポリプロモビフェニル」及び「ポリプロモジフェニールエーテル」の6種類の化学物質

[注2] 対象の化学物質の含有率が基準値以下であることを意味します。また、除外項目は対象としておりません。

<http://aqua-has.com/j-moss/>

販売元

株式会社 良品計画

〒170-8424 東京都豊島区東池袋 4-26-3

お客様室 ☎ 0120-14-6404

製造管理元

アクア株式会社

〒103-0012 東京都中央区日本橋堀留町1丁目11番12号