

MUJI 無印良品

炊飯器・1.5合

家庭用

型番 MJ-SRC15A

取扱説明書

- お買い上げありがとうございました。
- ご使用前に、この取扱説明書を必ずお読みのうえ正しくお使いください。
お読みになった後は、いつでも取り出せるところに大切に保管してください。
- この商品が使用できるのは日本国内のみで、国外では使用できません。

This appliance is designed for domestic use in Japan only and cannot be used in any other country.

※業務用として使用しないでください。

もくじ	ページ
安全上のご注意	1~3
使用上のお願い	4
内なべについて	4
各部のなまえ	5
正しい使いかた	6~11
炊飯のてびき	12~13
お手入れのしかた	14
故障かな?と思われたときは	15
仕様	16
部品について	16
アフターサービスについて	18
お客様の個人情報のお取り扱いについて	18
お客様ご相談窓口	18
保証書	19

保証書付

日本国内専用

Use only in Japan

安全上のご注意

*ご使用前に、この「安全上のご注意」をよくお読みの上、正しくお使いください。

*ここに示した注意事項は、製品を安全に正しくお使いいただき、お使いになる方や他の人への危害や損害を未然に防止するためのものです。また注意事項は、危害や損害の大きさと切迫の程度を明示するために、誤った取扱いをすると生じることが想定される内容を「警告」「注意」の2つに区分しています。いずれも安全に関する重要な内容ですので、必ず守ってください。









警告

誤った取扱いをしたときに、死亡または重傷を負う可能性があるもの

注意

誤った取扱いをしたときに、使用者が傷害を負ったり、物的損害の可能性のあるもの

絵表示の例

 は、してはいけない 「禁止」の内容です	 一般的な禁止	 分解禁止	 水ぬれ禁止	 ぬれ手禁止	 接触禁止
 は、必ず実行していただく 「強制」の内容です	 必ず行う	 電源プラグを抜く			

*お読みになった後は、お使いになる方がいつでも見られるところに必ず保管してください。

警告



●改造はしない。また修理技術者以外の人は分解したり修理はしない。
火災・感電・けがの原因となります。修理はお買い上げの販売店にご相談ください。



●水につけたり、水をかけたりしない。
ショート・感電の恐れがあります。



●定格15A以上のコンセントを単独で使用する。
他の器具と併用すると分岐コンセント部が異常発熱して発火することがあります。



●電源プラグはコンセントの奥までしっかり差し込む。
感電・ショート・発煙・発火の恐れがあります。



●子供だけで使わせたり、幼児の手の届くところで使用しない。
けが・やけど・感電をする恐れがあります。



●濡れた手で、電源プラグ・器具用プラグを抜き差ししない。
感電・けがの原因となります。

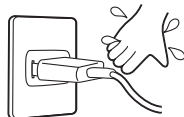

警告



- 電源コードや電源プラグが傷んだり、コンセントの差し込みがゆるいときは使用しない。
感電・ショート・発火の原因となります。

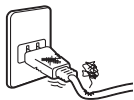

- 電源コードを傷付けたり、破損したり、加工したり、無理に曲げたり、引っ張ったり、ねじったり、たばねて使用したりしない。また、物を載せたり、挟み込んだり、高温部に近づけたりしない。
電源コードが破損し、火災・感電の原因となります。



- 器具用プラグ先端にピンやごみを付着させない。
ショート・絶縁不良・発火・感電の原因となります。



- 電源プラグは清潔にする。刃および刃の取付面にほこりが付着している場合は拭き取る。
ショート・火災の原因となります。



- 電源プラグ・器具用プラグを乳幼児が誤ってなめないように注意する。
感電・けがの原因となります。



- AC100V以外では使用しない。
(日本国内専用)
火災・感電の原因となります。



- すき間にピンや針金などの金属物などの異物を入れない。
感電・異常動作を起こし、けがの原因となります。



- 使用中、ふたや蒸気口周辺に顔や手を近づけない。特に乳幼児には触らせない。湯玉に注意する。
やけどの原因となります。



- 内なべには適正容量以上の水を入れない。内なべと炊飯器の間に水を入れない。
やけど・感電・火災・故障の原因となります。



- 取扱説明書に記載した用途以外には使用しない。
蒸気や内容物が噴出して、やけど・けがの恐れがあります。
〈使用してはいけない調理例〉
 - ノリ状になる「カレーやシチューのルー」などの調理
 - 急激にあわのでる「重そう」などを使う調理
 - バックを使用するバッククッキングなどの調理
 - 内ぶたの蒸気口パッキンの蒸気穴をふさぐ恐れのあるトマトや野菜の調理
 - 内ぶたの蒸気口パッキンの蒸気穴をふさぐ恐れのあるクッキングシート、アルミ箔、ラップを使った調理
 - 分量のふえる「煮豆」などの豆類の調理
 - 多量の油を入れる調理



- 異常・故障時には、直ちに使用を中止する。
そのまま使用すると火災・感電・けがの恐れがあります。
〈異常・故障例〉
 - 本体が異常に熱い。
 - 電源コード・電源プラグが異常に熱い。
 - 電源コードに深いキズや変形がある。
 - コゲくさい臭いがする。

安全上のご注意

⚠ 注意

- 電源プラグを抜くときは、電源コードを持たずに必ず先端の電源プラグを持って引き抜く。
感電・ショートして発火することがあります。
- 不安定な場所や熱に弱い敷物の上では使用しない。
火災の原因となります。
- 水のかかるところや、火気の近くでは使用しない。
感電・漏電の原因となります。
- アルミシートや電気カーペットの上では使用しない。
アルミ材が発熱し、発火の原因となります。
- 専用の内なべ以外は使用しない。
過熱・異常動作の原因となります。
- 炊飯中は、ふたを開けない。むらし後、ふたを開ける時は高温部に手を触れないよう注意する。
やけどの原因となります。
- 使用中や使用後しばらくは、高温部に触れない。
やけどの原因となります。
- 本体を持ち運ぶ際は開ボタンに触れない。
ふたが開き、けが・やけどをする恐れがあります。
- 専用の電源コード以外を使用したり、電源コードを他の機器に転用しない。
ショート・漏電による発火・感電・やけどの原因となります。
- 壁や家具の近くでは使用しない。
蒸気または熱で壁や家具を傷め、変色・変形の原因となります。
- カーテン等の可燃物の近くで使用しない。
火災の原因となります。
- 空炊きをしない。
故障の原因となります。
- 使用時以外は、電源プラグをコンセントから抜き、器具用プラグを本体から取り外す。
けが・やけど・絶縁劣化による感電・漏電火災の原因となります。
- お手入れは冷めてから行う。
高温部に触れ、やけどの原因となります。



使用上のお願い

- 次のような場所で使用しないでください。

- 直射日光が当たる所
- 油などの飛び散る所

故障や炊飯器本体の変形・変色・劣化の原因となります。

- 異物がついたまま使用しないでください。

内なべの底面と外側やつば部、内ぶたパッキン、熱板、温度センサーなどに付着した米つぶや水滴は、必ず取り除いてから使用してください。

炊飯中に異音が出たり、故障したり、うまく炊けない原因となります。

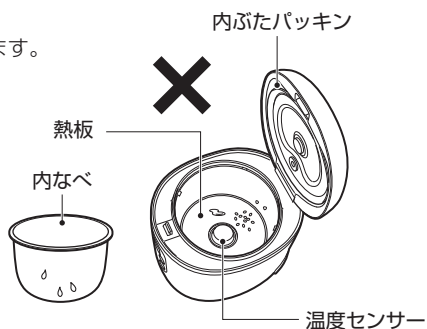

- 本体を置く際は、壁や天面、コーナーから離れた安定の良い場所に設置してください。

蒸気または熱で壁や家具を傷め、変色・変形の原因、また、火災の原因となります。

- ふきん等をかけて使用しないでください。

- 炊飯中は本体を動かしたり、持ち運ばないでください。

蒸気でやけどをすることがあります。

- 炊飯直後に持ち運ぶときは、蒸気口から出る蒸気に十分気をつけてください。

- 誤って商品を落下させたり、割れやヒビが生じたりしたときは、使用を中止し、お買い上げの販売店へ修理・点検を依頼してください。

内なべについて

- フッ素加工の傷みを防ぐため、次のことをお守りください。

- 内なべをガス火、IH調理器、電子レンジなどで使用しない。
- 内なべで洗米しない。
- 金属ヘラ、ナイロンたわし、クレンザーなどを使用しない。
- 酢は使用しない。
- 食器洗い乾燥機や食器乾燥機を使用しない。
- 付属のしゃもじを使用する。
- スプーンや食器類を入れない。
- 金属ザル等を内なべのふちにあてない。
- ご使用後は、必ずその日のうちにお手入れする。

※フッ素加工のふくれやはがれの原因となります。

(内なべのフッ素加工はご使用にともない色むらができることがあります。衛生上は問題ありません。)

- 変形したり摩耗した場合は、お買い上げの販売店でお買い求めください。(P. 16参照)

- ご使用にともない、外面にすり傷がつくことがあります。炊き上がりには問題ありません。

各部のなまえ

本体

取付パッキン

内ぶた

内ぶたパッキン

蒸気口パッキン



操作パネル

温度センサー

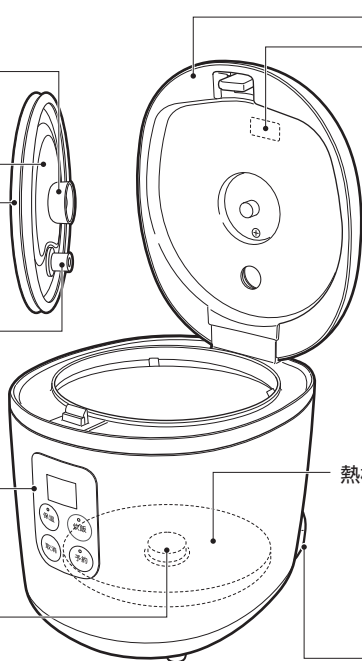

ふた

開ボタン

蒸気口



電源プラグ

電源コード



器具用プラグ
(マグネット式)

熱板

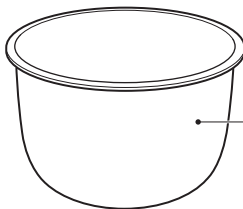

内なべ

器具用プラグ差込口

付属品

●計量カップ



●しゃもじ



●取扱説明書(本書:保証書付)



操作パネル

表示部

保温ランプ

保温ボタン

取消ボタン

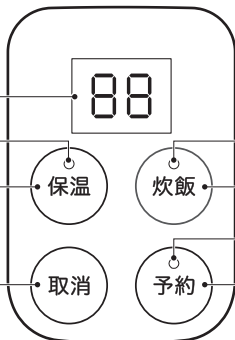

88

保温

炊飯

取消

予約

炊飯ランプ

炊飯ボタン

予約ランプ

予約ボタン

※表示部はすべて表示させております。
実際の使用状況とは異なります。
※この商品は、プザー音が鳴ります。

正しい使いかた

※初めてお使いになるときは、内なべ・内ふた・付属品を洗ってください。(P. 14参照)
※梱包材量(緩衝材・保護シート・ポリ袋など)は、必ず取り除いてご使用ください。

■ごはんを炊く

1. お米を計る

- 必ず付属の計量カップで計ってください。
- ※白米以外は炊けません。
- ※おかゆはできません。

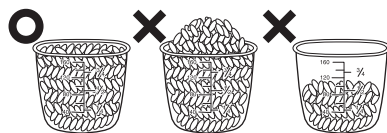

計量カップ
すりきり一杯=約1合(約180ml)

2. お米を洗う

1.で計ったお米をボウルに入れ、水で洗います。

お願い

内なべで洗米しないでください。

Point

- たっぷりの水で手早くかき混ぜ、すぐに水を捨てる。
- 水が澄むまで繰り返す。

3. 水加減する

水を切って内なべに移し、内なべの目盛に合わせて水加減します。

お願い

- お好みの炊き上がりになるよう水の量を調整してください。
水を多くしすぎるとふきこぼれることがあります。
- 水加減は、平らで水平な場所で行ってください。
- 急いで炊くときは、「早炊き」の目盛に合わせて水加減してください。
早炊きは、ごはんが少しかために炊き上がることがあります。

(例) 1合のときの水の量

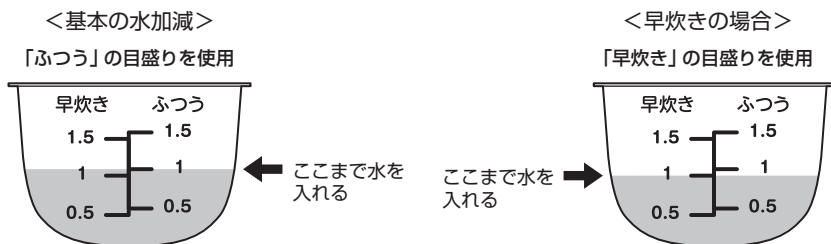

正しい使いかた

■ごはんを炊く(つづき)

4. 内なべを本体にセットする

- ①内なべ内のお米を平らにならします。
- ②内なべのまわりやなべ底についた水滴や米つぶなどを拭き取ります。
- ③内なべを傾きがないように下まで入れます。
矢印(←→)のように2~3回動かして、熱板に密着させてください。
- ④ふたを「カチッ」と音がするまで確実に閉めます。

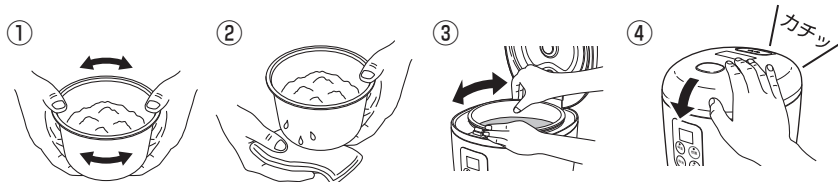

Point

約30分間水に浸しておく。

ご注意

- 内なべの底面と外側やつば部、内ふたパッキン、熱板、温度センサーなどに付着した米つぶや水滴は、必ず取り除いてください。
炊飯中に異音が出たり、故障したり、うまく炊けない原因となります。
- 内ふたと内なべの間に米つぶなど異物をはさまないでください。
異物をはさまった状態で炊飯すると、ふきこぼれたり、蒸気もれることがあります。

5. ①器具用プラグを本体の器具用プラグ差込口に取り付けます。

- ②電源プラグをコンセントに差し込みます。
炊飯ランプが点滅します。

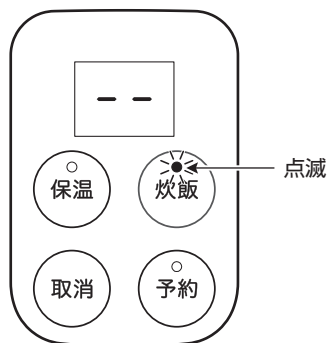
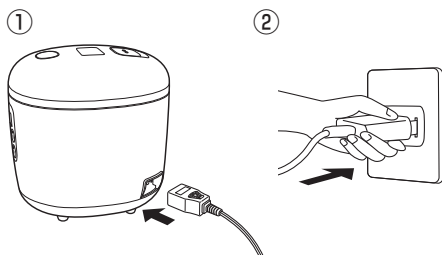

6. **炊飯** を押します。

「ピッ」と鳴り、炊飯ランプが点灯して、炊飯が開始されます。表示部が時計回りに回るように点灯します。

メニュー	炊飯量	炊飯時間 (目安)
白米 (ふつう)	0.5~1.5カップ (0.09~0.27ℓ)	約23~30分
白米 (早炊き)		約22~28分

※炊飯時間は、季節(水温・室温)、水加減、お米の種類などにより変わります。

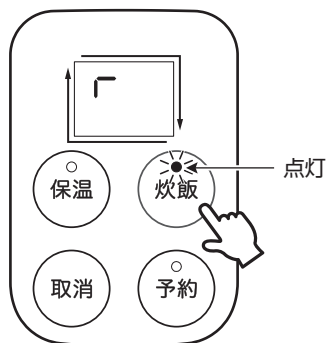

炊飯を中止するとき

取消 を押します。

炊飯ランプが消灯します。

ごはんが炊き上がるとブザー(ピー音)が鳴り、むらしに移行します。

炊き上がりから[03]→[02]→[01]とむらしの残り時間が1分単位で表示され、[0H]の表示と共にブザー(ピー音)が5回鳴り、炊飯を終了します。

炊飯終了後、自動的に保温に切り替わります。

炊飯ランプが消灯し、保温ランプが点灯します。

約1時間経過すると、保温が終了し、炊飯ランプが点滅します。(P. 9参照)

7. ごはん全体をよくほぐします。

ご注意

炊飯中や炊飯終了後しばらくは高温部に触れない。
湯玉に注意する。
やけどの原因となります。

使用後

1. **取消** を押します。
2. 電源プラグをコンセントから抜きます。
3. 器具用プラグを本体から取り外します。

正しい使いかた

■保温について

炊飯が終了後、自動的に保温に切りかわり、保温ランプが点灯します。(表示部: [0H]) 自動的に保温に切りかわってから約1時間経過すると保温が終了し、炊飯ランプが点滅します。(表示部: [--])

再度保温するとき

保温 を押します。

保温ランプが点灯します。再度保温してから約3時間経過すると保温が終了してブザー(ピー音)が鳴り、炊飯ランプが点滅します。(表示部: [--])

保温経過時間は、1時間刻みで表示されます。

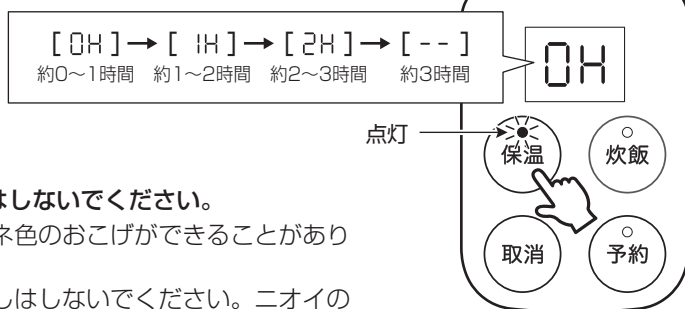

お願い

- 4時間以上の保温はしないでください。
- 内なべの底にキツネ色のおこげができることがあります。
- 冷ごはんの温め直しはしないでください。ニオイの原因となります。

保温を中止するとき

取消 を押します。

保温ランプが消灯します。

ごはんがなくなったら

1. **取消** を押します。
2. 電源プラグをコンセントから抜きます。
3. 器具用プラグを本体から取り外します。

■炊飯予約の使いかた

炊飯開始までの時間を設定することができます。

- 予約を押すと予約ランプが点滅し、1時間刻みで最大12時間後まで予約することができます。
- 炊飯予約すると、ごはんが柔らかく炊き上がることがあります。

1. 予約で炊飯開始までの時間を選択します。

予約ランプが点滅します。
選択中は約15秒ごとに、ブザー(ピピッ音)が鳴ります。

予約を押すごとに、設定時間が切り替わります。

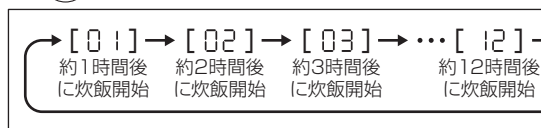

お願い

- 水加減した内なべが入っていることを確認してください。
- 内ぶたが正しくついていることを確認してください。

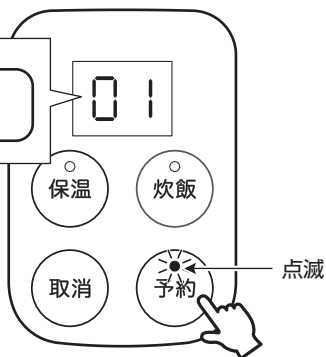

2. 炊飯を押します。

炊飯ランプと予約ランプが点灯し、炊飯予約が確定します。

- 設定時間を変えたいときは、取消を押し、1.～2.の手順で合わせなおしてください。

炊飯開始時間になったら…

予約ランプが消灯し、炊飯が開始されます。

炊飯開始までの時間は、1時間刻みで
カウントダウン表示されます。

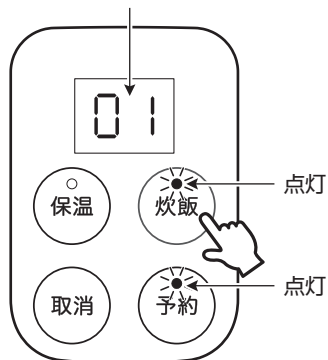

炊飯予約を取り消すとき

取消を押します。

炊飯ランプと予約ランプが消灯します。

正しい使いかた

■使用中に停電になった場合 (途中でさし込みプラグを抜いたり、電源ブレーカーが切れた場合も含みます。)

- 停電から3分以内に再び通電されたときは、停電前の状態にもどります。
(炊飯予約の炊飯開始時刻をすぎている場合は、すぐ炊き始めます。)
- 停電から3分以上経過した後に再び通電されたときは、
待機状態になります。

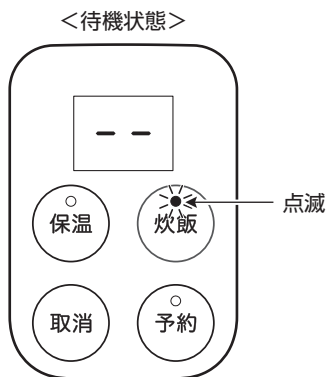

炊飯のてびき

■いろいろな炊きかた

メニュー	水加減 (内なべの目盛り)	ワンポイントアドバイス
白米	ふつう	白米とは、玄米の表面を約10%削ったものです。 水は、水道水より浄化した水の方がおいしく炊けます。 ●ミネラルウォーターは硬度「50」以下であればおいしく炊けますが、硬度が高いとパサパサした黄色い炊き上がりになります。
白米 (早炊き)	早炊き	炊飯時間の短縮を優先させています。 ●ごはんが少しかためになったり、おこげができることがあります。 ●あらかじめお米を水につけておくと、おいしく炊き上がります。 ●保温になってもすぐにふたを開けずに、しばらくむらしておくと、かたさが柔らぎます。

炊飯のてびき

■炊飯のポイント

1. よいお米を選び、しっかり保管する。

- 精米したてのお米を選びます。よいお米は、ふっくら丸みがあり透き通るようなツヤがあります。
- 保管は、風通しの良い冷暗所に置きます。2週間ぐらいで使い切りましょう。

2. お米は正しく計量する。

- 必ず、付属の計量カップで計ってください。（1カップ約180mℓ=0.18ℓ）
※計量米びつでは、誤差が出る場合があります。

3. お米は手早く洗う。

- お米に水を一気に加えて軽くかき混ぜて捨てます。
- お米を手でもむようにして洗います。
- 水を加えてすすぎ、そして捨てます。水がきれいになるまで続けます。
※洗いかたが不十分だと、焦げやすくなり、保温したときにニオイがきつくなります。
※砕けたお米が多いと、ごはんがおいしく炊けません。ザルにお米を入れて、水の中でゆすって砕けたお米を取り除きます。

4. お米を水に浸す。

- 十分に水を吸い上げていないうちに炊くと、芯のあるごはんができてしまうことがあります。

5. 内なべの水位目盛をしっかりと見て、水加減する。

- お米の種類、産地、季節により、またお好みで水加減してください。
※水を多めに入れると、蒸気口からふきこぼれることがあります。

6. 炊き上がったら、ごはん全体をしっかりとほぐす。

- シャもじですくうように底からほぐして、ごはん粒の周囲の水分をとばします。
※ほぐさないと、ごはんが固まってしまいます。

お手入れのしかた

※必ず^{取消}を押して電源プラグをコンセントから抜き、器具用プラグを本体から取り外して、本体が冷めてから行ってください。

ご注意

- ベンジン、シンナー、みがき粉、金属タワシ、化学ぞうきんなどは絶対に使用しないでください。
傷・変形の原因となります。
- ご使用後は、必ずその日のうちにお手入れしてください。
- 内ぶた・内ぶたパッキンは正しく取り付けてください。
ふきこぼれ・故障の原因となります。



本体

乾いたやわらかい布で拭いてください。

汚れがひどい場合は、水でうすめた中性洗剤をやわらかい布に含ませ、固く絞って拭き、乾いた布でよく拭き取ってください。

※本体の水洗いはできません。

内ぶた・内ぶたパッキン・蒸気口・内なべ・計量カップ・しゃもじ

スポンジに中性洗剤をつけて水洗いします。洗った後は水気を十分に拭き取ってください。

※お手入れ後は必ず内ぶたパッキンを内ぶたに取り付けてください。取り付けの際は内ぶたパッキンの方向にご注意ください。

取付パッキン・蒸気口パッキンは、つけたまま洗います。
※はすさないでください。

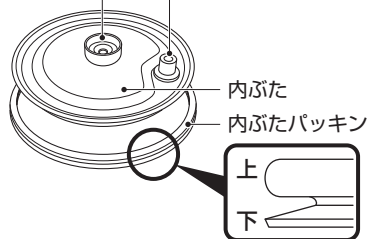

熱板・温度センサー

異物などがこびりついたときは、中性洗剤を含ませたナイロンたわしで軽くみがき、固く絞った布で拭き取ってください。

それでも取れない場合は、細かいサンドペーパー（320番程度）で軽くみがき、固くしぼった布で拭き取ってください。

内ぶたの取り外しかた・取り付けかた

蒸気口をふたから外し、内ぶたの蒸気口パッキンを指で押して取り外します。

※取り付けの際は逆の手順で行ってください。

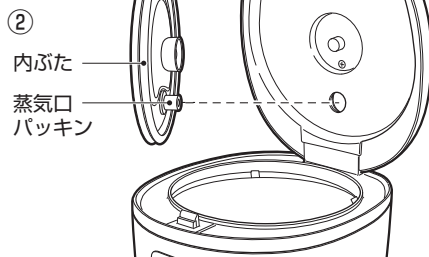

故障かな？と思われたときは

修理を依頼する前に、以下の点をお調べください。

こんな場合	調べるところ
ごはんが炊けない	電源プラグや器具用プラグがはずれていませんか？
ごはんがかたい やわらかい 芯がある	<ul style="list-style-type: none">・お米と水の量を正しく計りましたか？・約3分むらした後、ごはんをほぐしていませんか？・お湯（35℃以上）でお米を洗ったり、水加減していませんか？・炊飯途中で電源プラグをコンセントからを抜いたり、ボタンを触っていませんか？
炊飯中、ふきこぼれる	<ul style="list-style-type: none">・お米と水の量を正しく計りましたか？・炊飯容量は合っていますか？ （最大炊飯容量：約1.5合〔約270ml〕）・お米をよく洗いましたか？・内ふたパッキンを取り付けていますか？・内ふたパッキンを逆向きに取り付けていませんか？ （P. 14参照）
ふたのまわりから 多量の蒸気が出る	<ul style="list-style-type: none">・内ふたを取り付けていますか？・内ふたと内なべの間に米つぶなどの異物がはさまっていませんか？
ごはんがこげる	<ul style="list-style-type: none">・お米をよく洗いましたか？・内なべの底面と外側やつば部、内ふたパッキン、熱板、温度センサーに米つぶや水滴など異物がついていませんか？・内なべをきちんと洗っていますか？
炊飯時間が長い	<ul style="list-style-type: none">・お米と水の量を正しく計りましたか？・内なべの底面と外側やつば部、内ふたパッキン、熱板、温度センサーに米つぶや水滴など異物がついていませんか？・炊飯途中で電源プラグをコンセントから抜いたり、停電がありませんでしたか？
炊飯中に音がする	<ul style="list-style-type: none">・マイコンが電力を調整し、「カチカチ」音がすることがありますが、故障ではありません。・内なべ側面や本体内面に水滴がついていると異音がすることがありますが、故障ではありません。
予約した時間が経過しても 炊飯が始まらない	<ul style="list-style-type: none">・炊飯予約後に電源プラグをコンセントから抜いたり、停電がありませんでしたか？・炊飯予約のしかたを間違えていませんか？
ディスプレイに [F 1][F 2]が表示される	お買い上げの販売店に修理をご依頼ください。

仕様

電 源	AC100V 50/60Hz 共用
定格消費電力	210W
炊 飯 容 量	約90~270ml(0.5~1.5合)
電源コードの長さ	約1.4m
質 量(重さ)	約1.4kg
外 形 寸 法	約160(幅)×190(奥行)×190(高さ) mm
付 属 品	計量カップ、しゃもじ、取扱説明書(本書:保証書付)

※仕様は改良のため、予告なく変更することがあります。

部品について

劣化したり破損したときは、お買い上げの販売店にご相談ください。

品 名	商品コード
内ぶた(取付パッキン付)	4550182269253
内ぶたパッキン	4550182269260
蒸気口パッキン	4550182269277
内なべ	4550182269284
電源コード	4550182269291
しゃもじ	4550182269307
計量カップ	4550182269314
蒸気口	4550182269321

MEMO

アフターサービスについて

1. 保証書

- この取扱説明書には保証書が付いています。
保証書貼付用レシート貼付欄に「保証書貼付用レシート」を貼り付けていただき、お買い上げ日、お客様名などご記入のうえ、大切に保管してください。保証期間はお買い上げ日より1年間です。

2. 修理を依頼されるとき

- 保証期間中は
商品に保証書を添えてお買い上げの販売店にご持参ください。保証の記載内容により無料修理いたします。
- 保証期間が過ぎているときは
お買い上げの販売店にご相談ください。修理により使用できる場合は、お客様のご要望により有料修理いたします。

3. 補修用性能部品の保有期間

- 炊飯器・1.5合の補修用性能部品の保有期間は製造打切後6年です。
補修用性能部品とはその製品の機能を維持するために必要な部品です。

愛情点検		★長年ご使用の炊飯器・1.5合の点検を！	
	ご使用の際このようなことはありませんか？	▶	ご使用中止
	●本体が異常に熱い。 ●電源コードや電源プラグが異常に熱い。 ●電源コードに深いキズや変形がある。 ●コゲくさい臭いがする。 ●その他の異常、故障がある。		このような症状の時は、故障や事故防止のため、電源を切り、コンセントから電源プラグを抜いて必ず販売店にご相談ください。

お客様の個人情報のお取り扱いについて

お受けましたお客様の個人情報は当社個人情報保護方針に基づき適切に管理いたします。また、お客様の同意がない限り、業務委託をする場合及び法令に基づき必要と判断される場合を除き、第三者への開示は行ないません。

<利用目的>

お受けました個人情報は、商品・サービスに関わるご相談・お問い合わせ及び修理対応のみを目的として使用させていただきます。

尚、この目的のため「(株)良品計画」及び関係会社で上記個人情報を利用することがあります。

<業務委託の場合>

上記目的の範囲内で対応業務を委託する場合、委託先に対しては当社と同等の個人情報保護を実施させるとともに適切な管理・監督をいたします。

お客様ご相談窓口

■まずはお買いあげの販売店へ…

修理のご依頼やご相談は、お買いあげの販売店へお申し出ください。
転居や贈答品でお困りの場合は、下記の相談窓口にお問い合わせください。

商品についての全般的なご相談 <株式会社 良品計画 お客様室>

受付時間：平日 10:00～21:00 / 土・日・祝 10:00～18:00

総合相談窓口 ☎ 0120-14-6404 株式会社 良品計画 お客様室

〒170-8424 東京都豊島区東池袋4-26-3

無料修理規定

この保証書は、本書記載内容で無料修理を行うことをお約束するものです。
お買いあげの日から下記保証期間中に、取扱説明書、本体ラベルその他の注意書きに従った正常な使用状態で故障した場合には、本書記載内容にもとづき、お買いあげの販売店が無料修理いたしますので、商品と本保証書をご持参ご提示のうえ、お買いあげの販売店にご依頼ください。

- 保証期間内でも次のような場合には有料修理となります。
 - 使用上の誤り、または改造や不当な修理による故障または損傷。
 - お買いあげ後の落下、引っ越し、輸送等による故障または損傷。
 - 火災・地震・水害・落雷・その他の天災地変ならびに公害や異常電圧その他の外部要因による故障または損傷。
 - 業務用としての使用、車両・船舶への搭載など一般家庭用以外に使用された場合の故障または損傷。
 - 本書の提示がない場合。
 - 本書にお買いあげ日、お客様名、取扱販売店名の記入のない場合、あるいは字句を書き換えられた場合。
 - 消耗品の交換。
- 保証期間内でも商品を修理窓口へ送付された場合の送料は、お客様のご負担となることがあります。
 - ご贈答品等で本書に記入してあるお買いあげの販売店に修理をご依頼になれない場合には、「お客様ご相談窓口」(18ページ)をご覧ください。
 - 本書は日本国内においてのみ有効です。 Effective only in Japan.
 - 本書は再発行いたしませんので紛失しないよう大切に保存してください。

無印良品 炊飯器・1.5合 保証書		持込修理
型番	MJ-SRC15A	この保証書は、本書記載内容で無料修理を行うことをお約束するものです。 お買いあげの日から左記保証期間中に、取扱説明書、本体ラベルその他の注意書きに従った正常な使用状態で故障した場合には、本書記載内容にもとづき、お買いあげの販売店が無料修理いたしますので、商品と本保証書をご持参ご提示のうえ、お買いあげの販売店にご依頼ください。 お客様お名前、ご住所、お買いあげ日の記入、および保証書貼付用レシートのない場合は無効となります。必ずご確認ください。 お客様にご記入いただいた保証書の控えは、保証期間内のサービス活動及びその後の安全点検活動のために記載内容を利用させていただきます。場合がございますので、ご了承ください。
お客様	ふりがな お名前	
	ご住所	
保証期間	お買いあげ日	
	年 月 日より	
保証書貼付用レシート貼付欄		本体は]年間 ただし消耗品は除く
修理メモ		

レシートが未貼り付けの場合は無効です。

※ネットストアご購入の場合、お買いあげ日シール(店舗印)の同梱はございません。

お買いあげ日は、ネットストアマイページ「注文履歴」にてご確認をお願い申し上げます。

- この保証書は本書に明示した期間、条件のもとにおいて無料修理をお約束するものです。従ってこの保証書によって保証書を発行している者(保証責任者)、及びそれ以外の事業者に対するお客様の法律上の権利を制限するものではありません。保証期間経過後の修理等についてご不明の場合は、お買いあげの販売店または「お客様ご相談窓口」(18ページ)にお問い合わせください。
- 保証期間経過後の修理、補修用性能部品の保有期間について詳しくは、18ページの「アフターサービスについて」の項をご覧ください。

販売元

株式会社 良品計画

〒170-8424 東京都豊島区東池袋4-26-3

お客様室 ☎ 0120-14-6404

平日 10:00~21:00

土・日・祝 10:00~18:00

2018年12月現在(所在地、電話番号などについては、変更がある場合がありますので、その節はご容赦願います。)

製造元

小泉成器株式会社

本社 〒541-0051

大阪市中央区備後町3-3-7