

MUJI 無印良品

Retain for Future Reference

CUSHION COVER FOR LIVING DINING SOFA CHAIR

User Guide

Thank you for your purchase. Please read this User Guide before use to ensure correct use of this product. Please store this User Guide in an easily accessible place for future reference.

21 January 2019

Important Information (Safety Advice)

Warning Hazards that may lead to death or serious injury

- Do not keep unwanted packaging materials within reach of small children. Small children may accidentally pull them over the head and cover the mouth or nose, causing suffocation.
- Do not place the product near a heat source such as a room heater. Doing so may cause a fire.
- Do not drop hot items such as lit cigarettes onto the cushion seat etc. Doing so may cause a fire.

Parts

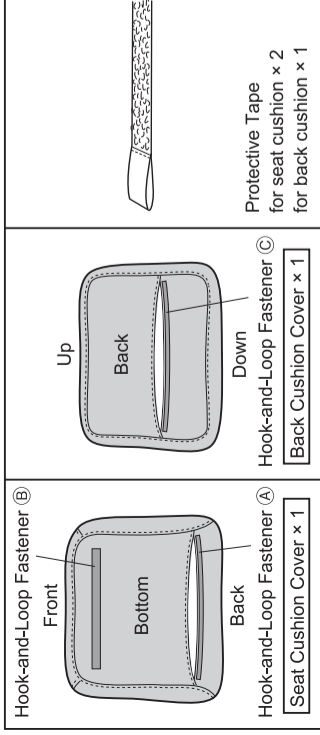

Directions for Use

Disposal

- To dispose of this product, follow the rules implemented by your local government.

Care Instructions

- Refer to the User Guide supplied with the Living Dining Sofa Chair (sold separately) and the quality display label sewn onto the cover.

Contact Information

For your inquiry about the product, please contact the store where you bought it.

Specifications

Specifications	Written on the quality display label
Usage	Cushion cover for Living Dining Sofa Chair
Country of Origin	Vietnam

製品仕様

製品仕様	品質表示ラベルに記載
用途	リビングでもダイニングでもつかえるソファチェア用クッションカバー
原産国	ベトナム

MUJI 無印良品

リビングでもダイニングでもつかえるソファチェア用クッションカバー

取扱説明書

この度は本商品をお買い上げいただき、誠にありがとうございます。ご使用前に本書をよくお読みいただき、内容を理解した上で正しくお使いください。また、本書はいつでも確認できるように大切に保管してください。

2019年1月21日

ご使用方法

- 廃棄の際は、居住地域自治体のルールに従い、処分ください。

お手入れ方法

- リビングでもダイニングでもつかえるソファチェア（別売）に付属の組立取扱説明書及びカバーに縫いつけの品質表示ラベルを参照してください。

お問い合わせ先

商品のお問い合わせは、お買い上げの販売店もしくは下記お客様室までご連絡ください。

株式会社 良品計画

〒170-8424
東京都豊島区東池袋 4-26-3

お客様室でんわ

0120-14-6404

受付時間 ■平日 10:00～21:00
■土・日・祝 10:00～18:00

☎ してはいけない「禁止」の内容です。

お願い(その他 注意)

- 直射日光や照明、ストーブやエアコンなどの熱や温風を商品に直接あてないでください。変色などの原因となります。
- 濃色製品は使用中の強い摩擦により色移りすることがあります。汗などで濡れた状態で使用すると色移りや変色することがありますので、ご注意ください。

警告 死亡や重傷などに結びつくおそれのあるもの

- 不要になった梱包材は幼児の手の届くところに置かないでください。頭からかぶるなどしたときに口や鼻をふさぎ窒息するおそれがあります。
- ストーブなど引火するおそれがあるものを近くに置かないでください。火災の原因となります。
- タバコの火などを座面等に落とさないでください。火事の原因となります。

重要なお知らせ(安全上のご注意)

ここで示した警告・注意事項はお使いになる方や他人へへの危害や損害を未然に防ぐためのものです。必ずお守りください。

注意

- 床や壁への接触によるキズや破損にご注意ください。
- 保護用テープは面ファスナーによる生地の上のひっかけや、すりキズから保護するためのものです。クッションに装着する時は面ファスナーからはがさないでください。
- カバーの装着および取りはずし時は、セーターなどの衣類が面ファスナーにつかないようご注意ください。面ファスナーによって衣類がキズつくことがあります。

パーツリスト

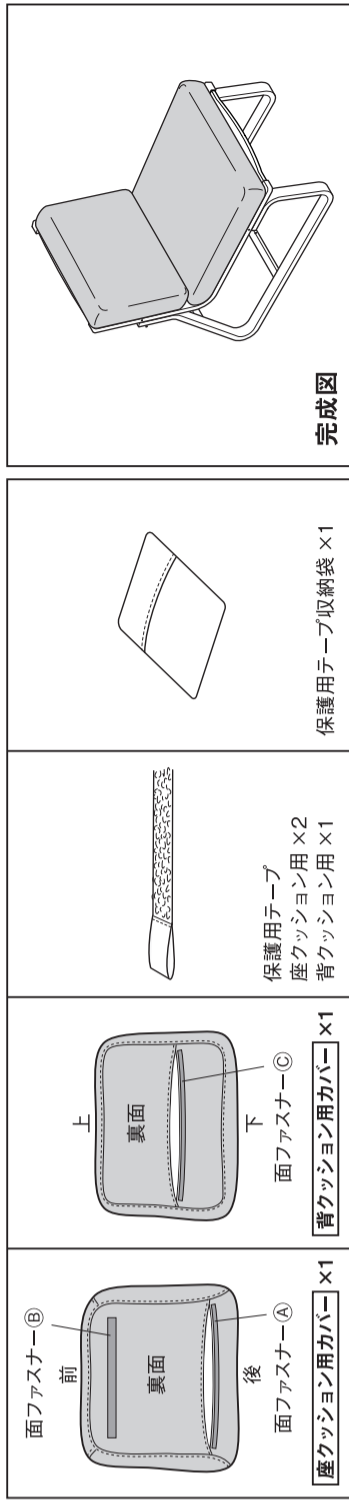

How to Attach

- Be careful not to make scratches or damage on the floor or walls during the installation.
- The protective tape is used to prevent snags or scratches from the hook-and-loop fastener. Do not remove the protective tape from the hook-and-loop fastener when attaching the cover to the cushion.
- Be careful not to get your clothing such as sweater caught when attaching and removing the cover. The hook-and-loop fastener may scratch the clothing.

1 Open hook-and-loop fastener (A) at the opening of the seat cushion cover, then bend the seat cushion as shown in the illustration below and insert it into the cover. Do not take off the protective tape at this time, as this may lead to the fabric and cushion becoming scratched. Insert the cushion, straighten it out, then remove the protective tape from hook-and-loop fastener (A) and close the fastener.

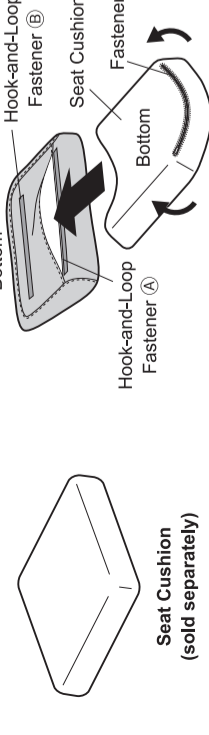

* After attaching the cover, press and pat the cover so that the seat cushion fits in place.

2 In the same way as in 1, open hook-and-loop fastener (C) at the opening of the back cushion cover, then bend the back cushion as shown in the diagram below and insert it into the cover. Do not take off the protective tape at this time, as this may lead to the fabric and cushion becoming scratched. Insert the cushion, straighten it out, then remove the protective tape from hook-and-loop fastener (C) and close the fastener.

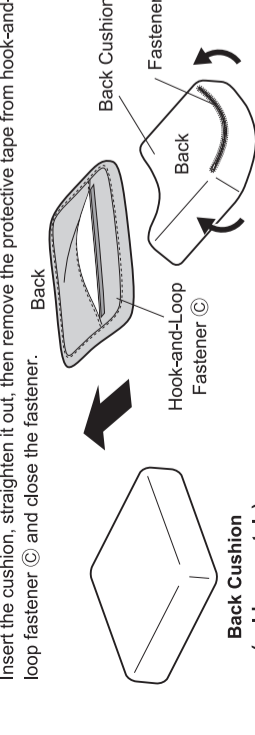

* After attaching the cover, press and pat the cover so that the back cushion fits in place.

装着方法

- 床や壁への接触によるキズや破損にご注意ください。
- 保護用テープは面ファスナーによる生地の上のひっかけや、すりキズから保護するためのものです。クッションに装着する時は面ファスナーからはがさないでください。
- カバーの装着および取りはずし時は、セーターなどの衣類が面ファスナーにつかないようご注意ください。面ファスナーによって衣類がキズつくことがあります。

1 座クッションカバーの面ファスナー(A)が付いている取出し口を開き、下図のように座クッションを折りたたむようにして、カバーに入れて装着してください。その際、生地やクッションをキズつけるおそれがありますので、保護用テープははがさないでください。クッションを入れ、形を整えたら面ファスナー(A)の保護用テープをはずして面ファスナーを入れ、形を閉めてください。

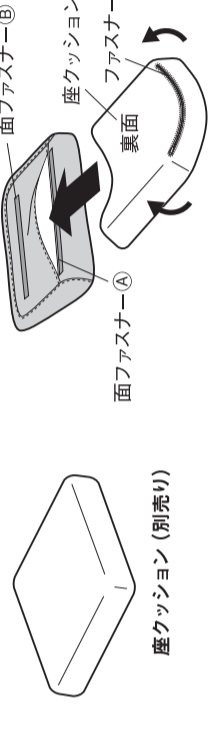

※装着後はカバーの隅まで、まんべんなく座クッションが入るように、揉む、叩くなどして形を整えてください。

2 1と同じように、背クッションカバーの面ファスナー(C)が付いている取出し口を開き、下図のように背クッションを折りたたむようにして、カバーに入れて装着してください。その際、生地やクッションをキズつけるおそれがありますので、保護用テープははがさないでください。クッションを入れ、形を整えたら面ファスナー(C)の保護用テープをはずして面ファスナーを入れ、形を閉めてください。

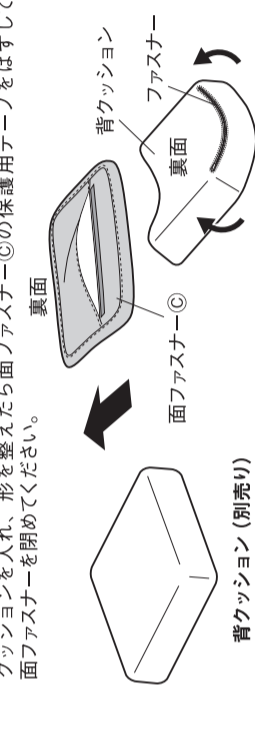

※装着後はカバーの隅まで、まんべんなく背クッションが入るように、揉む、叩くなどして形を整えてください。

3 座クッションカバー裏面の面ファスナー(B)に付けてある保護用テープをはがし、ソファチェア本体の座面に置き、次に背クッションを置いてください。

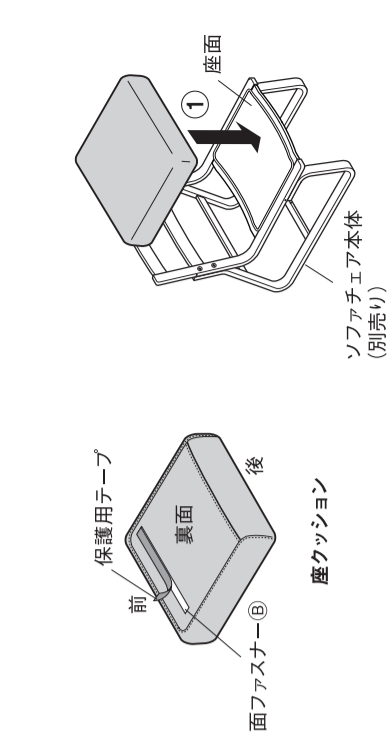

ソファチェア本体 (別売り)

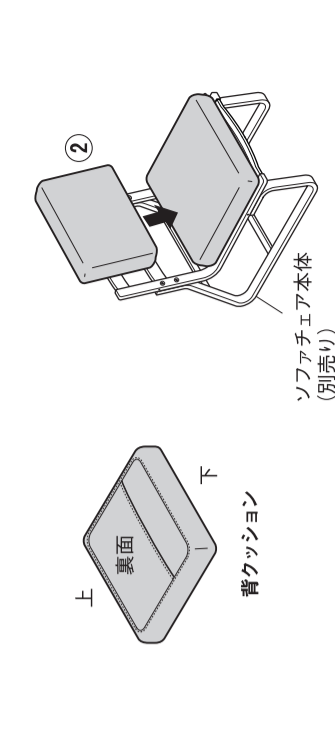

ソファチェア本体 (別売り)

客厅餐厅两用沙发椅用垫套

使用说明书

本次承蒙惠购本商品，在此深表感谢。使用前请务必仔细阅读本文，并在对内容充分理解的基础上再正确使用。此外，请务必妥善保管本文，以备随时进行确认。

2019年1月21日

产品规格	记载于品质标志标签
用途	客厅餐厅两用沙发椅用垫套
执行标准	FZ/T 62011.3-2008
等级	合格品
安全技术类别	GB 18401-2010 C类
原产国	越南

使用方法

关于报废

● 报废时，请按各地区规定的方式进行处理。

保养方法

● 请参考客厅餐厅两用沙发椅(另售)附带的“组装/使用说明书”及缝在垫套上的品质标签。

联系方式

有关商品的咨询，请联系购买的代理商。

无印良品(上海)商业有限公司

注册地址：上海市静安区南京西路1601号35楼
电话：021-6375-6677

www.muji.com

重要通知(安全注意事项)

本文中记述的警告、注意事项内容是为了防止使用者或他人遭受危害和损害。请务必遵守。

⊘ 不得执行的“禁止”内容。

警告 可能会导致死亡或重伤等



- 废弃的包装材料请勿放置于婴幼儿可以触及的地方。否则可能有因包装材料套住头部等阻碍嘴或鼻的呼吸而导致窒息的危险。
- 请勿放置于火炉等火源附近。否则可能引起火灾。
- 请勿使烟灰等掉落于座面等。否则可能引起火灾。

请求(其他 注意事项)

- 请勿使商品受到阳光直射以及直接接触照明、火炉和空调等热源及暖风直吹。否则可能会发生变色等。
- 深色产品在使用时可能会由于强烈摩擦而串色。接触汗水等在濡湿的情况下使用，可能会导致串色或变色，敬请注意。

配件清单

<p>坐垫套 × 1</p>	<p>靠垫套 × 1</p>	<p>保护带 坐垫用 × 2 靠垫用 × 1</p>	<p>保护带收纳袋 × 1</p>	<p>完成图</p>
----------------	----------------	------------------------------------	-------------------	------------

安装方法



- 请注意避免触碰到地面或墙壁。否则可能导致损伤或损坏。
- 保护带用于保护面料以防因粘扣刮伤及磨损。因此安装坐垫套时请勿从粘扣上取下。
- 装设及取下套子时，请注意毛衣等衣物不要被粘扣粘住。粘扣可能会损伤衣物。

1 打开坐垫套带有粘扣①的取出口，如下图弯折坐垫，将其装入套子进行装设。此时，由于可能会损伤面料和坐垫，请勿取下保护带。放入坐垫，整平外形，然后请取下粘扣①的保护带再合上粘扣。

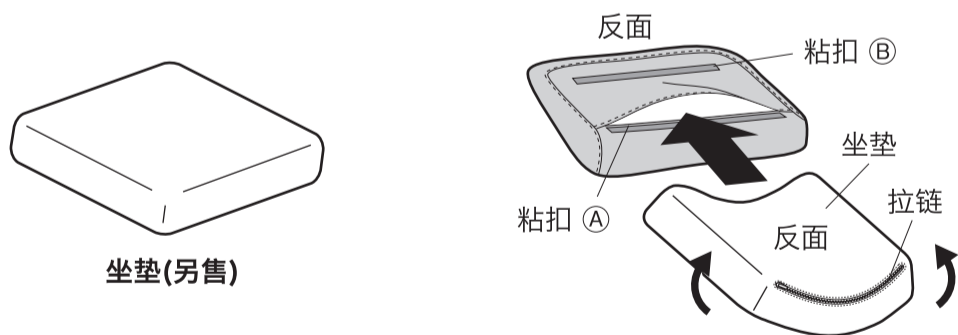

※ 装设后请搓揉拍打整平形状，使套各边贴合坐垫套。

2 如 **1** 打开靠垫套带有粘扣②的取出口，如下图弯折靠垫，装入套子进行装设。此时，由于可能会损伤面料和坐垫，请勿取下保护带。放入靠垫，整平外形，然后请取下粘扣②的保护带再贴合粘扣。

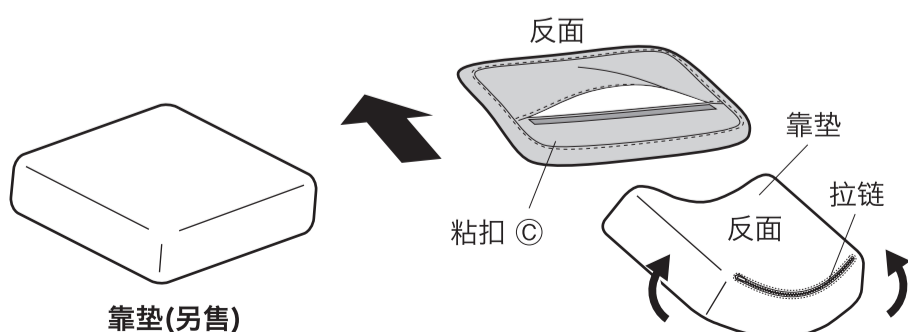

※ 装设后请搓揉拍打整平形状，使靠垫各边贴合靠垫套。

3 请取下坐垫反面粘扣②上的保护带，然后放置在沙发椅主体的座面上，接着放置靠垫。

