

MUJI 無印良品

置いて使える

充電式クリップファン ミニ

ホワイト 型番 MS-MCW1CN

グレー 型番 MS-MCG1CN

取扱説明書

保証書

このたびはお買い上げいただき、誠にありがとうございます。

- この取扱説明書にしたがって正しくお使いください。
- 「安全上のご注意」は、ご使用前にお読みください。
- 取扱説明書は、いつでも見られるように保管してください。

保証書は、ご購入日より1年間有効です。



保証書付
日本国内専用 Use only in Japan.



安全上のご注意

お使いになるご本人や周囲の人々への危害や物的損害を未然に防止するため、この「安全上のご注意」をよくお読みいただき、正しくお使いください。

表示の分類

本書では、必ずお守りいただく事項を以下のように分類しています。









	危険	誤った取り扱いをしたときに、死亡または重傷を負う可能性が大きいもの
	警告	誤った取り扱いをしたときに、死亡や重傷に結びつく可能性のあるもの
	注意	誤った取り扱いをしたときに、傷害または家屋・家財などの損害に結びつくもの

- 使用上お守りいただく内容を図記号で説明しています。
-  は、してはいけない「**禁止**」の内容を示します。
 -  は、必ず実行していただく「**強制**」の内容を示します。

危険

-  可燃性ガスや引火性のもの（ガソリン、灯油、シンナーなど）がある場所で使用しない
火災の原因となります。

注意

-  充電するときは、周囲の温度が5℃ - 40℃の範囲で行なう
充電電池の劣化、発熱や液漏れの原因となります。
-  車内でUSBシガーソケット充電器等を用いて充電しない
適切に給電されないことがあり、発熱、故障の原因となります。
-  髪やストラップをガードに近づけない
巻き込まれ、けがや破損の原因となります。
-  落下させたり、衝撃を与えたりしない
故障、破損、けがの原因となります。
-  ガードの中に指などを入れない
けがの原因となります。
-  運転中に、前ガードや後ガードのすき間に指や棒などの異物を入れない
けがの原因となります。
-  お手入れするときは、必ず運転を停止して、USBケーブルを取り外してから行なう
故障やけがの原因となります。
-  充電しながら使用しない
充電電池が発熱し、故障やけがの原因となります。また、充電電池の劣化が早まります。

保証書

品名	置いて使える 充電式クリップファン ミニ
型番	MS-MCW1CN / MS-MCG1CN
お客様	お名前
	ご住所
	電話番号
保証期間	お買い上げ日： <p style="text-align: center;">年 月 日より</p> <p style="text-align: center;">本体1年間（消耗品を除く）</p>
レシート貼付欄	

お買い上げ日が確認できない場合は無効です。

MUJI 無印良品

株式会社 良品計画
お客様相談室  0120-14-6404
www.muji.com





MS-MC1CN-Y2512-02

危険

-  以下のことをしない
 - 分解、修理、改造をしない。
 - 内蔵充電電池を取り出さない。
 - 火中への投入や加熱をしない。
 - 湿気の多い場所ですったり、水につけたり、ぬらしたりしない。
 - ほかの機器に転用しない。
 - 落としたり、衝撃を与えたり、傷つけたりしない。
 - 端子同士を針金などの金属で接続しない。
液漏れや発熱、破裂、発火の原因となります。

-  内部から漏れた液が目に入ったときは、すぐにきれいな水で洗い流し、医師の診察を受ける
目に障害が発生する原因となります。

警告

-  内部から漏れた液が皮膚や衣類についたときは、すぐにきれいな水で洗い流す
皮膚がかぶれる原因となります。
-  目安となる時間を超えても充電が完了しないときは、充電をやめる
過度に充電され、発熱や発火の原因となります。
-  付属のUSBケーブル以外は使用しない
ショート・発火・故障の原因となります。
-  付属のUSBケーブルを他の機器に使用しない
ショート・発火・故障の原因となります。

使用上のご注意

- 業務用として使用したり、不特定多数の人が使える場所に置いたりしないでください。連続過負荷による故障の原因となります。
- 障害物やテープなどで、前ガードや後ガードをふさがないでください。故障、破損の原因となります。
- 市販のUSB電源アダプターは、電流2 A以上、定格出力DC5 Vのものを使用し、取扱説明書にしたがって充電してください。充電に時間がかかったり、DC5 Vを超えるACアダプターを使うと故障したりする場合があります。
- USBハブを使って充電しないでください。故障、破損の原因となります。
- USBケーブルを差し込んだまま持ち運ばないでください。破損する原因となります。
- お手入れをするときは、ベンジン、シンナー、アルコール、灯油などの溶剤や薬品類、磨き粉などは使用しないでください。ひび割れの原因となります。

保証規定

- 取扱説明書や本体貼付ラベルなどにしたがった正常な使用状態で、保証期間中に故障した場合には、無償で修理（または当社の判断により交換）いたします。製品、保証書および保証書貼付用レシートをご持参のうえ、お近くの無印良品店舗に修理をご依頼ください。無印良品ネットストアで購入した場合、保証書貼付用レシートは発行されません。お買い上げ日はマイページの「購入履歴」をご提示ください。
- 次のような場合は、保証期間内でも有償修理になります。
 - 保証書がない場合
 - 保証書にお名前、ご住所、電話番号、お買い上げ日の記入がない場合または字句を書き換えられた場合
 - 保証書貼付用レシートがない場合またはお買い上げ日の確認ができない場合
 - 保証書が本製品のものではない場合または本製品のものであると確認できない場合
 - 一般家庭以外（例：業務用の長期間使用、車両・船舶などへの搭載）での使用や指定外の動作環境での使用による故障および損傷
 - 誤った使いかた、お客様自身または当社指定以外の修理業者等による修理その他不当な修理や改造、他の機器から受けた障害等による故障および損傷
 - お買い上げ後の落下、移設、輸送等に起因する故障および損傷
 - 使用後の傷、変色、汚れおよび保管上の不備による損傷

保証期間は、ご購入日より1年間有効です。

警告

-  USBケーブルの取り扱い、次のことを守る
 - USBケーブルのプラグは、根元まで確実に差し込む
 - USBケーブルを接続するときは、コードでなくプラグ部を持ち、まっすぐ抜き差しする
 - USBケーブルを傷つける、加工する、無理に曲げる、引っ張る、ねじる、物を載せる、挟み込むなどしない
 - 本体側のUSBポートやケーブル側のプラグを濡らさない。また、水分がついた状態で使用しない
 - 本体側のUSBポートやケーブル側のプラグに、針金などの金属を入れたり、接触させたりしない
 - 本体側のUSBポートやケーブル側のプラグが破損していたり、差し込みがゆるかったりするときは使用しない
 - 本体側のUSBポートやケーブル側のプラグに、ほこりや汚れなどが付着した状態で使用しない
 - 長期間使用しないときは、USBケーブルを本体とUSB電源から外す
ショート・発火・故障の原因となります。

-  以下のような場所で使用・保管しない
 - カーテンや洗濯物など風に吸い込まれやすいものの近く
 - 不安定な場所
 - 高温・多湿・雨や水のかかる場所
 - 炎天下の車内や直射日光の当たる場所
 - ほこりの多い場所
 - 暖房器具の温風が当たる場所
 - 就寝中に手が届く場所
発火、けが、本体の破損や故障のおそれがあります。

アフターサービスについて

この取扱説明書には保証書が付いています。レシート貼付欄に「保証書貼付用レシート」を貼り付けていただき、お買い上げ日、お客様名などご記入のうえ、大切に保管してください。保証期間はお買い上げ日より1年間です。

修理を依頼されるとき



保証期間中は商品に保証書を添えてお近くの無印良品店舗にご持参ください。保証の記載内容により無償修理いたします。保証期間を過ぎているときはお近くの無印良品店舗にご相談ください。



- 火災、地震、風水害、落雷その他天災地変および塩害、ガス害、異常電圧等の外部的要因その他不可抗力による故障および損傷
- 消耗部品の交換
- (1)～(10)に該当すると当社が判断した場合

- 修理に際し、再生部品や代替部品を使用する場合があります。交換した本体や部品は回収させていただきます。
- この保証書は、日本国内においてのみ有効です。This warranty is valid only in Japan.
- この保証書は、上記に明示した期間・条件の下で無償修理をお約束するものであり、保証書を発行している者（保証責任者）およびそれ以外の事業者に対するお客様の法律上の権利を制限するものではありません。
- 修理やアフターサービスなどに関するご不明点がある場合は、お近くの無印良品店舗またはお客様相談室にお問い合わせください。
- 保証書は再発行しませんので、大切に保管してください。
- 保証書への記入内容は、当社の個人情報保護方針に基づき、保証期間内のサービス活動およびその後の安全点検のために利用する場合があります。

保証書は、ご購入日より1年間有効です。

警告

-  充電中に雷が鳴り出したら、本体やUSBケーブルに触れない
落雷による感電の原因となります。
-  子どもだけで使用させたり、乳幼児やペットの手の届くところで使用したり、保管しない
思わぬ事故の原因となります。

-  次の方が使うときは、適切に判断ができる方が**管理・注意**する
 - 本機の操作ができない方
 - 皮膚感覚の弱い方
 - ひどく疲れている方
 - 眠気を誘う薬を服用した方
身体に風をあてたまま長時間経過すると、低体温症や脱水症状など体調を崩す原因となります。
-  **故障・異常時には、直ちに使用を中止**する
 - USBケーブルを動かすと通電したり、しなかったりする。
 - 運転中に異常な音や振動がする。
 - USBケーブルや本体が異常に熱い。
 - 焦げくさいにおいがする。

このような症状のときはすぐに運転を停止または充電中はUSBケーブルを取り外してください。そのまま使用すると、発熱や発煙、発火、故障の原因となります。

-  クリップで挟むときは、強度のある材質で安定した場所に取り付ける
不安定な取り付けは、外れて落下し、けが、家財の破損、故障、破損の原因となります。

仕様

型番	MS-MCW1CN / MS-MCG1CN
充電電池	リチウムイオン電池 DC3.7 V、1,400 mAh
充放電回数	約300回*1
定格電圧	DC5 V
定格電流	1.4 A
定格消費電力	7 W
使用温度	5℃ - 40℃
充電時間	約3時間
連続使用時間	[1]約12時間、[2]約7時間、[3]約3時間30分、[4]約2時間
風量切換	4段階（[1]弱→[4]強）
外形寸法	約幅70 mm×奥行52 mm×高さ104 mm
質量	約130 g
付属品	USBケーブル(約80 cm)*2、取扱説明書(本書)

*1 充電電池の寿命は平均値であり、温度や使用時間などの条件によリ、変動します。

*2 本機専用の充電ケーブルです。他の目的で使用しないでください。紛失したり破損したりした場合は、お近くの無印良品店舗にお問い合わせください。

本機の仕様および外観は、改良のため予告なく変更することがあります。

各部のなまえ

本体

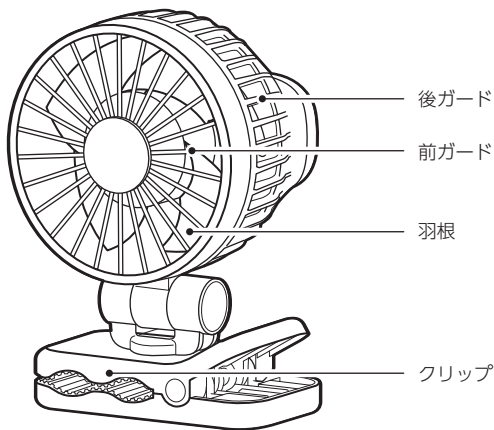

本体-背面

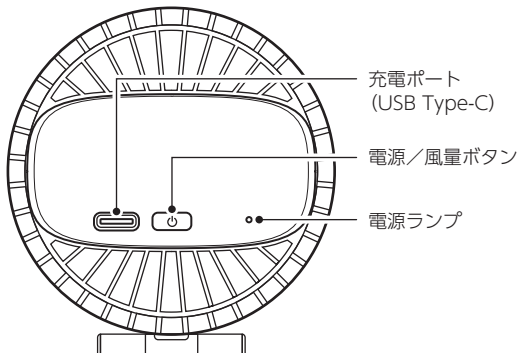

付属品

- USB ケーブル (USB Type-A / USB Type-C)



- 取扱説明書 (本書)

置く／取り付ける

注意

- 不安定な場所に置かない、取り付けない
倒れたり外れたりして、けが、家財の破損、本体の故障や破損のおそれがあります。

置いて使うときは、本体が傾かないように前ガードとクリップの位置を調整して、安定した水平な場所に置いてください。ガード部分の可動域は、クリップと水平に360°、上下方向はクリップに接触する位置までです。

クリップを使う

クリップは、厚みが10 mm - 20 mmの板に取り付けてください。



直径10 mm - 20 mmのポールにも挟めます。垂直方向のポールに取り付けることをおすすめします。水平方向のポールに挟むと、本体の重みに耐えられず、ポールを軸に回転するおそれがあります。ご注意ください。

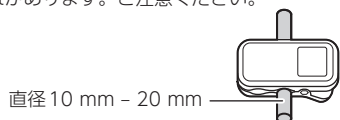

クリップ内側のゴムを使って挟めるよう、しっかり差し込んでください。

お手入れする／保管する

ガードにごみやほこりがたまると、風量の低下や故障の原因となります。綿棒などを使って定期的にお手入れしてください。

運転が停止していることを確認し、水で薄めた中性洗剤や石けん水を布に含ませて汚れを拭き取ります。そのあと、乾いたやわらかい布で拭いてください。お手入れ後は、プラスチック製の袋などに入れ、直射日光や湿気を避けた5℃ - 40℃の環境で保管してください。

ご注意

- 前ガードや後ガードは取り外せません。無理に外そうとしないでください。
- 水洗いをしないでください。また、水のかかる場所に保管しないでください。
- ベンジン、シンナー、アルコール、灯油などの溶剤や薬品類、磨き粉などを使わないでください。
- 電池残量がない状態で長期間放置すると、電池の寿命が短くなります。長期保管する場合は、6ヶ月に一度50%～75%程度充電をしてください。

故障かな？と思ったら

故障かな？と思ったら、修理をご依頼される前に、次のことをご確認ください。

こんなときは？	処置
電源が入らない、動かない	充電電池の残量がない可能性があります。付属のUSBケーブルを使って充電してください。
本機を充電できない、電源ランプが点滅しない	給電元のUSB電源を確認してください。USB電源アダプターを使用する場合は、プラグをコンセントに差し込みます。
	定格出力電圧がDC 5 VのUSB電源をご使用ください。
充電に時間がかかる	電流2 A以上、定格出力電圧DC 5 VのUSB電源をご使用ください。
	運転しながら充電しないでください。
充電しても正常に動かない	モーターが寿命に達した可能性があるため、使用を中止してください。

充電する

付属のUSBケーブルを使って、お使いになる前に充電してください。

注意

- 充電しながら運転しない
充電電池が発熱し、故障やけがの原因となります。また、充電電池の劣化が早まります。

1 USBケーブルを、本体のUSBポート (USB Type-C) と別売りのUSB電源アダプター (USB Type-A) につなぐ

2 USB電源アダプターをコンセントにつなぐ
充電が始まり電源ランプが赤色に点灯します。充電が完了すると緑色に点灯します。USB電源アダプターは、定格出力DC5 V/2 Aに対応したものを使ってください。

電池残量がない状態から満充電まで約3時間かかります。

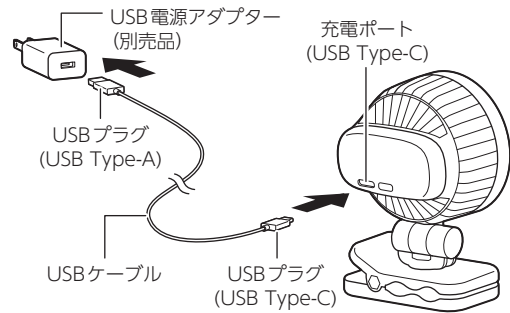

メモ

- 充電中はUSB電源アダプターと本体が温かくなることがありますが、故障ではありません。
- 充電電池の劣化により、満充電から運転できる時間が少しずつ短くなります。
- 完全に放電してしまうと、充電電池の性能や寿命の低下の原因となります。
- 充電電池の交換はできません。
- 急速充電には対応していません。

警告

- 厚すぎる
- 下から挟む

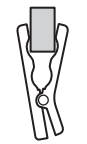
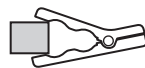

- クリップの奥まで差し込まない
板などがクリップの根元に接触し、クリップや板を傷める原因となります。



差し込みすぎない

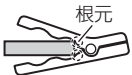

運転する

はじめて使用するときは、充電を100%にしてください。 ([充電する]参照)

注意

- 充電しながら運転しない
充電電池が発熱し、故障やけがの原因となります。また、充電電池の劣化が早まります。

電源/風量ボタンを1秒間押しすると、風量1 (弱・周期運転モード) *で運転が始まります。電源を切るときは、運転中に電源/風量ボタンを1秒間押ししてください。

運転中は、電源ランプが青色に点灯します。
* 少ない風量で、5秒運転して5秒停止を繰り返して運転します。

風量を切り換える

運転中に電源/風量ボタンを押すたびに、風量が4段階に切り換わります。運転停止後は、1秒間押しして風量1から切り換えてください。

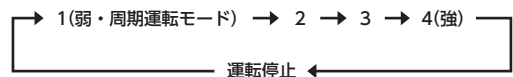

製品の廃棄について



本機はリチウムイオン電池を内蔵しているため、一般家庭ごみとして廃棄することは大変危険です。本機の電源を切り、分解せずに、自治体の分別ルールにしたがって廃棄してください。

また、この充電電池には貴重な資源が使われており、リサイクルが可能です。自治体の分別ルールにしたがってリサイクルしてください。

こんなときは？	処置
連続運転しない、羽根が回ったり止まったりする	風量1を選んでいませんか。風量1は、周期運転モードで運転します。連続運転したい場合は、風量2 - 4に切り換えてください。
充電時間が短い、充電しても運転時間が短い	複数回充電しても同じ症状であれば充電電池の寿命です。使用を中止してください。
本体が熱い	風量を「4」(強)で運転しているとき、または充電しているときは、充電電池の特性により、多少熱くなることがあります。
	手で触れないほど熱い場合は、充電電池の異常発熱が考えられます。使用を中止してください。