

MUJI 無印良品

水を使わない アロマディフューザー

型番 MJ-HBAL1

家庭用

取扱説明書

このたびはお買い上げいただき、誠にありがとうございます。

- この取扱説明書をよくお読みの上、正しくお使いください。
- ご使用前に「安全上のご注意」を必ずお読みください。
- 取扱説明書はお使いになる方がいつでも見られるように大切に保管してください。

本製品は、水を使わずにエアポンプで空気を送り込み、直接アロマオイルを噴霧するアロマディフューザーです。

本製品は、「無印良品エッセンシャルオイル 10 mL」専用品です。

もくじ

安全上のご注意.....	1
各部のなまえ	4
準備	5
使いかた.....	7
お手入れ.....	9
故障かな?と思ったら	11
保証とアフターサービス.....	12
仕様	13

保証書付

日本国内専用
Use only in Japan.

安全上のご注意

お使いになるご本人や周囲の人々への危害や物的損害を未然に防止するため、この「安全上のご注意」をよくお読みいただき、正しくお使いください。

表示の分類

本書では、必ずお守りいただく事項を以下のように分類しています。

警告 誤った取り扱いをしたときに、死亡や重傷に結びつく可能性のあるもの。

注意 誤った取り扱いをしたときに、傷害または家屋・家財などの損害に結びつくもの。

使用上お守りいただく内容を図記号で説明しています。

⊘ は、してはいけない「禁止」の内容を示します。

⚠ は、必ず実行していただく「強制」の内容を示します。

警告

⊘ 医療用吸入器（ネブライザー）ではありません。噴霧されるアロマオイルを故意に吸引しないでください。また、体調に異変を感じたときは、すぐに使用を中止してください。

⊘ 分解・修理・改造をしない
分解したり修理をしない。
感電・けがの恐れがあります。
修理は、販売店またはお客様相談室にご相談ください。

⊘ 子どもだけで使わせたり、幼児の手が届くところや、ペットのいる場所で使用しない
感電・やけど・けがの恐れがあります。

⚠ 妊婦・小児・高齢者は、本品を使用前に医師に相談してください。
使用により健康を害する恐れがあります。

異常・故障時

⚠ 異常・故障時は、すぐに電源を切り、電源プラグをコンセントから抜く
そのまま使用すると、感電・やけど・けがの恐れがあります。また、ショート・発火・火災の原因となります。
修理は、販売店またはお客様相談室にご相談ください。

異常・故障例





- 異音や異臭、煙が出る
- 電源プラグや電源コードが異常に熱くなる
- 電源コードを動かすと、通電したりしなかったりする
- 本体の一部に割れ、ゆるみ、がたつきがある



USB ACアダプターについて

⚠ USB ACアダプターは必ずAC 100 Vで使用する
感電の恐れがあります。また、過電圧により加熱し、火災の原因となります。





⊘ 5 V/2 A を超える電源を使用しない
感電の恐れがあります。また、過電圧により加熱し、火災の原因となります。

警告

- 
 電源プラグ・USBプラグ・USBケーブルに傷を付けない
 傷付ける、加工する、無理に曲げる、引っ張る、ねじる、束ねる、重いものを載せる、挟み込むなどしない
 感電・やけど・けがの恐れがあります。また、ショート・発火・火災の原因となります。
- 
 電源プラグ・USBプラグ・USBケーブルが破損したり、電源プラグ・USBプラグの差し込みがゆるいときは使用せず、販売店に修理を依頼する
 感電・やけど・けがの恐れがあります。また、ショート・発火・火災の原因となります。
- 
 電源プラグ・USBプラグはぬれた手で抜き差ししない
 感電・けがの恐れがあります。
- 
 電源プラグ・USBプラグは根元まで確実に差し込む
 差し込み不良により、感電・やけど・けがの恐れがあります。また、ショート・発火・火災の原因となります。



- 
 電源プラグ・USBプラグのホコリは定期的に取り除く
 湿気などで絶縁不良になり、ショート・発火・火災の原因となります。
- 
 お手入れの際は、必ず電源プラグ・USBプラグを抜く
 感電の恐れがあります。

使用について



- 
 取扱説明書にない使い方をしない
 けがや体調を崩す恐れがあります。
- 
 本体の隙間に金属などの異物を入れない
 感電の恐れがあります。また、ショート・発火・火災・故障の原因となります。
- 
 本体・USB ACアダプター・USBケーブルを水につけたり、水をかけたりしない
 感電の恐れがあります。また、ショート・発火・漏電火災の原因となります。
- 
 本体に強い衝撃を与えない
 - 落としたり、ぶつけたりしない
 - 転倒させない
 ショート・発火・火災・故障の原因となります。

注意





USB ACアダプターについて

- 
 電源プラグ・USBプラグを抜くときは、USBケーブルを持たずに必ず電源プラグ・USBプラグを持って抜く
 絶縁劣化による感電の恐れがあります。また、ショート・発火・漏電火災の原因となります。
- 
 USB ACアダプターは付属品または別売の専用ACアダプター以外は使用しない。また、他の機器に使用しない。
 発火・火災・故障などの原因となります。
- 
 長期間使用しないときは、電源プラグ・USBプラグを抜く
 絶縁劣化による感電の恐れがあります。また、ショート・発火・漏電火災の原因となります。

使用について

- 
 次のような場所では使用しない
 - 不安定な場所
 - 壁やカーテン、家具の近く
 - パソコンやテレビなどの電気製品、精密機械や楽器などの近く
 - 火気の近く
 - 屋外や水がかかりやすい場所
 - 直射日光が長時間当たる場所
 ショート・発火・火災・の原因となります。また、本体、壁、家具などの変色や変形・電気製品や楽器などの故障の原因となります。
- 
 吹き出し口をふさがない
 ショート・発火・火災・故障の原因となります。
- 
 吹き出し口の近くに顔や手を近づけない
 噴霧されるアロマオイルが目に入ったり、皮膚に付いたりすると炎症を起こす恐れがあります。目に入った時はこすらずにすぐに水道水などの多量のきれいな水で十分に洗った後、直ちに医師の診察を受けてください。

⚠ 注意

-  アロマオイルは、必ず「無印良品エッセンシャルオイル 10 mL」を使用してください。
本体の破損の原因となります。
-  本体を横にしたり、揺らしたり、逆さにしない
液漏れによる本体の破損や変色の原因となります。
-  車の中で使用しない
狭い車内で、噴霧されるアロマオイルを吸引し、体調を崩す恐れがあります。また、車両の電源を使用すると、ショート・発火・火災・故障の原因となります。
-  本体のお手入れの際に、次の溶剤・洗剤を使用しない
 - ・シンナー、アルコール、ベンジン、ガソリン、灯油、スプレー、アルカリ洗剤、化学ぞうきんの薬剤、研磨材入りの洗剤表面を傷付けたり、部品の変形や変色の原因となります。
-  お手入れの際に、ドライヤーなどの温風や直射日光で部品を乾かさないう変形の原因となります。

- 本製品は、以下の方が単独で使用することを想定していません。安全のため、管理者または保護者のもとで使用してください。
 - ・ 幼児や子ども
 - ・ 補助が必要な方
 - ・ 使い方に不慣れな方特に幼児や子どもは本製品で遊ばないように注意してください。

各部のなまえ

本体前面

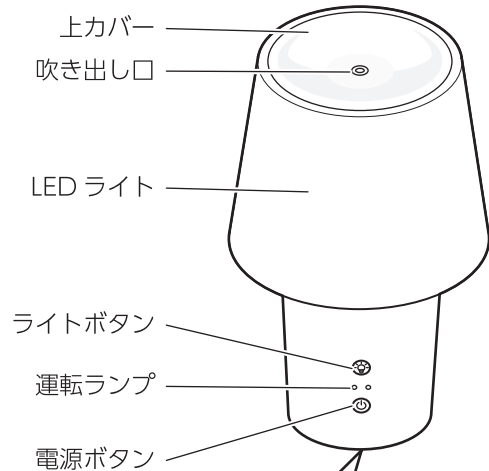

本体背面

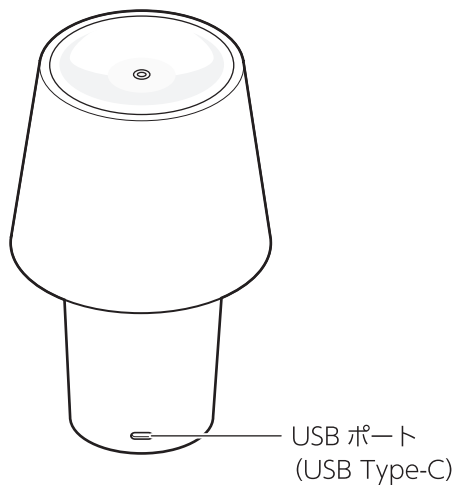

本体底面

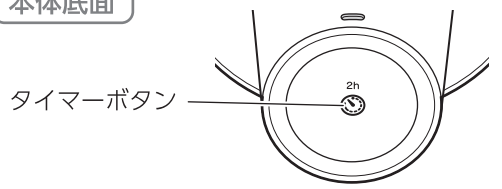

ノズルキャップ

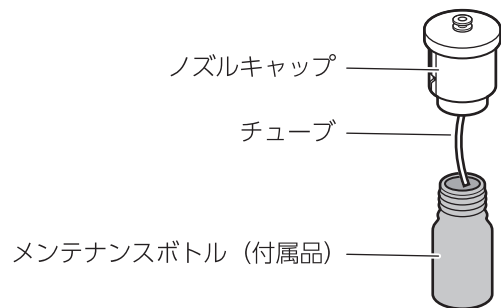

付属品

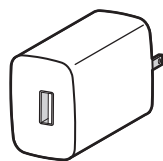

USB AC アダプター
(5 V / 2 A)

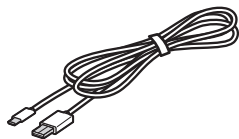

USB ケーブル
(USB Type-A → USB Type-C)

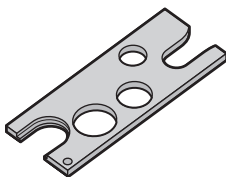

ボトルキャップ
オープナー



交換用チューブ (2本)

準備

オイルをセットする

⚠ 注意



- アロマオイルは、必ず「無印良品エッセンシャルオイル 10 mL」を使用してください。
本体の破損の原因となります。

1 上カバーを取り外す

- 1) 上カバーの外側の端を押して傾けます。
- 2) 浮いた部分を持って、上カバーを取り外します。

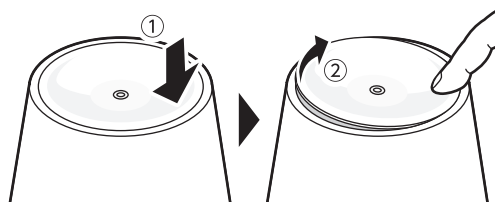

2 ノズルキャップを取り外す

ノズルキャップを持って、上に引き上げます。

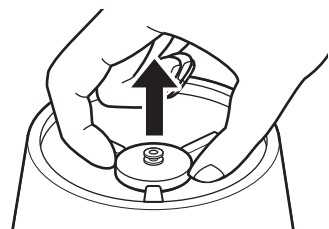

お手入れ後に新しいエッセンシャルオイルをセットするときは、手順 **4** に進みます。

3 ノズルキャップからメンテナンスボトルを取り外す

ノズルキャップを反時計回りに回して取り外します。

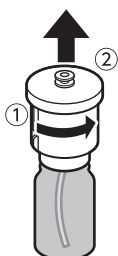

メモ

- はじめて使用するときには、中身が空のメンテナンスボトルがセットされています。メンテナンスボトルは、本体のお手入れ時に使用します。ノズルキャップから取り外した後に、廃棄しないでください。

4 セットするエッセンシャルオイルのふたをあける

5 エッセンシャルオイルのキャップを取り外す

- 1) キャップとボトルの縁の間に、ボトルキャップオープナーを押し込みます。ボトルはしっかりと持ち、倒れないようにしてください。
- 2) ボトルキャップオープナーでキャップを持ち上げて取り外します。

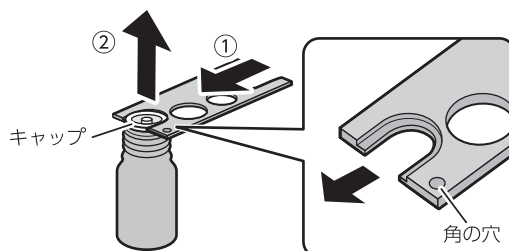

ボトルキャップオープナーは、角にある小さな穴が上になる向きで使用してください。

メモ

- ボトルキャップオープナーや取り外したキャップにオイルが付着している場合は、ティッシュペーパーなどで拭き取ってください。オイルが手や肌に付着した場合は、石鹸などで良く洗い流してください。
- エッセンシャルオイルのふたとキャップは、廃棄せずに保管してください。お手入れなどで、エッセンシャルオイルを本体から取り外したときに使用します。

6 ノズルキャップをエッセンシャルオイルに取り付ける

チューブをエッセンシャルオイルのボトルの中に入れ、ノズルキャップを時計回りに回して、しっかりと固定します。

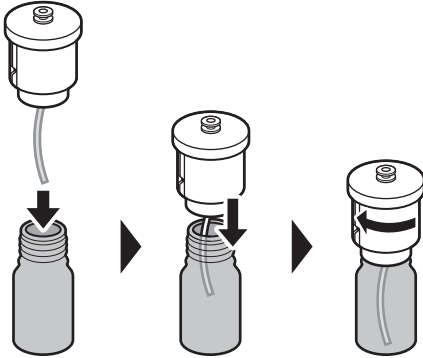

7 ノズルキャップとエッセンシャルオイルを本体に取り付ける

ノズルキャップの突起部の位置を本体の溝に合わせ、「カチッ」と音がするまで押し込みます。

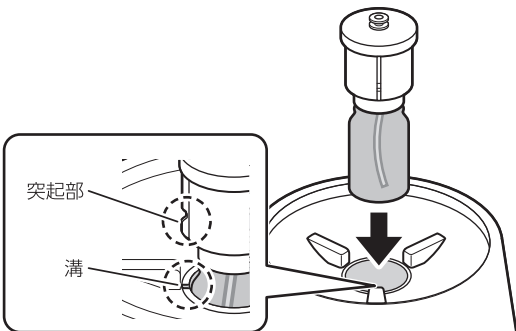

8 上カバーを取り付ける

上カバー中央の穴をノズルキャップ上部の吹き出し口に合わせ、少し回し入れながら取り付けます。

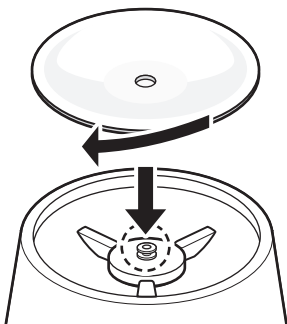

USB ACアダプターと接続する

⚠ 注意

- USB ACアダプターは付属品または別売の専用ACアダプター以外は使用しない。また、他の機器に使用しない。発火・火災・故障などの原因となります。

1 USBケーブルをUSB ACアダプターに接続する

USBケーブルのUSBプラグ (USB Type-A) を、USB ACアダプターのUSBポート (USB Type-A) に差し込みます。

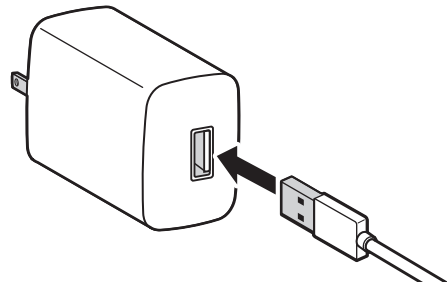

2 USBケーブルを本体に接続する

USBケーブルのUSBプラグ (USB Type-C) を、本体のUSBポート (USB Type-C) に差し込みます。

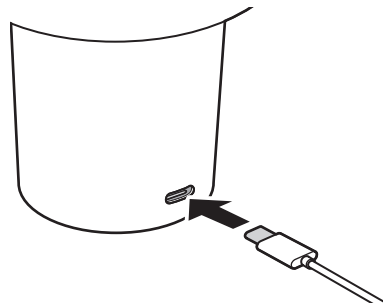

使いかた

1 電源プラグをコンセントに差し込む

USB ACアダプターの電源プラグをコンセントに差し込みます。

LEDライトが約2秒間点灯した後、消灯します。

2 電源(⏻)ボタンを押す

運転ランプが点灯し、強モードで運転を開始します。本体の吹き出し口から、エッセンシャルオイルを噴霧します。

メモ

- 運転中は、エアポンプの動作音と、吹き出し口から噴霧音がします。

3 電源(⏻)ボタンを押して、運転モードを設定する

運転モードを変更して、噴霧量を変更できます。電源ボタンを押すたびに、運転ランプの点灯状態と運転モードが切り替わります。

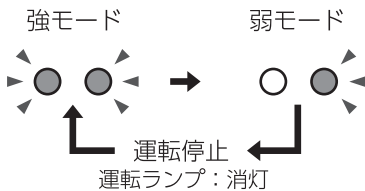

強モード	15秒間噴霧してから2分45秒間停止を繰り返します。
弱モード	8秒間噴霧してから2分52秒間停止を繰り返します。

メモ

- タイマーを設定しなくても使用開始から8時間経過すると、アロマディフューザー機能がOFFになります。
- 「エッセンシャルオイル 10 mL」の使用日数の目安
強：約25日、弱：約50日
(1日2時間使用したとき)

4 運転を停止するときは、運転ランプを消灯する

運転を停止するときは、電源ボタンを1～複数回押して、運転ランプを消灯します。

5 電源プラグを抜く

使用上のご注意

- エアコンやサーキュレーターなどの空調機器を使用しているときや、窓を開けているときは、エッセンシャルオイルの香りを感じにくいことがあります。
- 使用するエッセンシャルオイルの種類によって、消費量が異なります。柑橘系は消費が早くなる傾向に、植物系は消費が遅くなる傾向にあります。
- エッセンシャルオイルの種類によっては、オイルが噴霧されていることを目視しづらい場合があります。
- 使用するエッセンシャルオイルによっては、本体や上カバー、ノズルキャップに着色したり、香りに移ることがあります。気になるときは、お手入れを行ってください。(P.9)

オイルを変更する

使用するエッセンシャルオイルを変更したいときは、次の手順を行ってください。

1 本体のお手入れを行う (P.9)

前に使用していたエッセンシャルオイルの香りが残らないように、本体のお手入れを行ってください。

2 新しいエッセンシャルオイルをセットする (P.5)

メモ

- お手入れを行っても、前に使用していたエッセンシャルオイルの香りが強く残ってしまう場合は、ノズルキャップのチューブを交換してください。(P.10)
チューブを交換しても改善しないときは、ノズルキャップを交換してください。(P.13)

LEDライトを使用する

本体に接続したUSB ACアダプターの電源プラグをコンセントに接続すると、LEDライトが使用できます。

メモ

- アロマディフューザーの運転を停止しているときでも、LEDライトを使用できます。
- LEDライトの交換はできません。
- LEDライトは、電球色で2,000～2,500 Kです。

1 ライト (💡) ボタンを押す

LEDライトが、最大の明るさで点灯します。ライトボタンを押すたびに、LEDライトの状態が切り替わります。

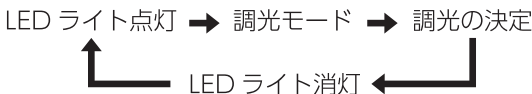

2 ライト (💡) ボタンを押して、ライトの明るさを調節する

明るさを調節するときは、ライトボタンを押して、調光モードにします。

調光モードでは、明るさが最小→最大→最小の順で自動的に変わります。(調光モードは17秒間で繰り返します。)

ライトボタンを短く2回押すと、最小の明るさで点灯します。

3 お好みの明るさで、ライト (💡) ボタンを押す

調光モードでお好みの明るさになったときに、ライトボタンを押します。

LEDライトは、ライトボタンを押したときの明るさに固定されます。

4 LEDライトを消灯する

LEDライトを消灯するときは、ライトボタンを1～複数回押して消灯します。

メモ

- 消灯すると、調光モードで選択した明るさはリセットされます。

タイマーを設定する

タイマーを設定すると、設定してから2時間が経過したときに、アロマディフューザー機能をOFFにできます。

アロマディフューザーの運転、またはLEDライトの点灯と両方を使用中にタイマーを設定できません。

※LEDライト点灯のみを使用の際はタイマーを設定できません。

メモ

- タイマーを設定しなくても使用開始から8時間経過すると、全ての機能がOFFになります。 ※LEDライト点灯のみを使用の際は8時間の自動OFFタイマーは稼働しません。
- LEDライトは継続運転しますので、消灯の際は左記をご覧ください。

1 運転中またはLEDライトを点灯中に、本体を持ち上げる

⚠ 注意



- 本体を横にしたり、揺らしたり、逆さにしない
液漏れによる本体の破損や変色の原因となります。

2 タイマー (🕒) ボタンを押す

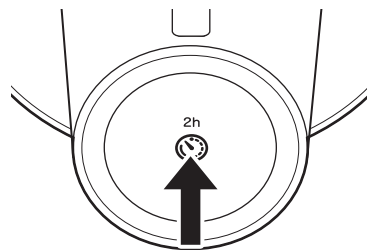

タイマーを設定する

タイマーボタンを1回押します。

タイマーを解除する

タイマーを設定している状態で、タイマーボタンを1回押します。

2時間が経過すると、全ての機能がOFFになります。

※LEDライト点灯のみを使用の際は2時間のOFFタイマーボタンは稼働しません。

お手入れ

⚠ 警告



- 本体・USB ACアダプター・USBケーブルを水につけたり、水をかけたりしない

感電の恐れがあります。また、ショート・発火・漏電火災の原因となります。



- お手入れの際は、必ず電源プラグ・USBプラグを抜く
感電の恐れがあります。

⚠ 注意



- 本体のお手入れの際に、次の溶剤・洗剤を使用しない
 - シンナー、アルコール、ベンジン、ガソリン、灯油、スプレー、アルカリ洗剤、化学ぞうきんの薬剤、研磨材入りの洗剤

表面を傷付けたり、部品の変形や変色の原因となります。

本体や各部（上カバー、ノズルキャップ、チューブ）のお手入れは、1カ月に1回程度、または種類の異なるエッセンシャルオイルに変更するときに行ってください。

メモ

- お手入れを行っても、前に使用していたエッセンシャルオイルの香りが強く残ってしまう場合は、ノズルキャップのチューブを交換してください。(P.10)
チューブを交換しても改善しないときは、ノズルキャップを交換してください。(P.13)

本体や各部の表面

メモ

- 市販の台所用中性洗剤を使用します。

薄めた台所用中性洗剤に浸した布をよく絞ってから拭いてください。

次に、乾いた柔らかい布で拭いてください。

水や洗剤が残らないように、よく拭き取ってください。

ノズルキャップ

メモ

- 市販の無水エタノールと、メンテナンスボトル（付属品）を使用します。
- ノズルキャップとチューブ内部のお手入れは、必ず無水エタノールを使用してください。
- 本体にセットしていたエッセンシャルオイルは、ふたとキャップを取り付けて保管してください。

1 メンテナンスボトルに無水エタノールを入れる

メンテナンスボトルに、無水エタノールをボトルの1/3程度入れます。



無水エタノール

2 メンテナンスボトルを本体にセットする (P.5)

- 1) 無水エタノールを入れたメンテナンスボトルを、本体にセットします。
- 2) 上カバーを取り付けます。

3 USB ACアダプターを本体に接続する (P.6)

4 強モードで約2時間運転する (P.7)

5 ノズルキャップからメンテナンスボトルを取り外す (P.5)

6 ノズルキャップやチューブに付着した無水エタノールを拭き取る

ノズルキャップやチューブに付着した無水エタノールを、布やティッシュペーパーで拭き取ります。

7 乾燥させる

風通しの良い場所で、十分に乾燥させます。

お手入れ後は、エッセンシャルオイルをセットし直してください。

チューブを交換する

お手入れを行っても、前に使用していたエッセンシャルオイルの香りが強く残ってしまう場合は、ノズルキャップのチューブを交換してください。

1 チューブを取り外す

ノズルキャップを持ち、チューブを引き抜いて取り外します。

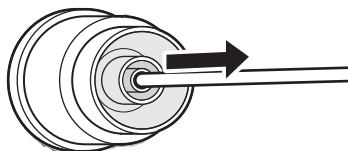

2 新しいチューブを取り付ける

ノズルキャップ底面中央の穴に新しいチューブを差し込み、止まるまで押し込みます。

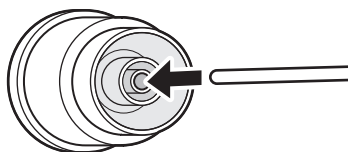

長期間使用しないとき



1. 本体各部の表面とノズルキャップをお手入れします。
ノズルキャップのお手入れを行わないと、エッセンシャルオイルが内部で固着し、故障の原因となります。
2. 内容器や各部を十分に自然乾燥させます。
3. 虫やほこりなどが入らないように、ポリ袋などで密封し、次のような場所を避けて保管します。
 - 直射日光の当たる場所
 - 高温多湿
 - 子どもや幼児の手の届く場所
 - ペットがいる場所
 - 屋外

故障かな？と思ったら

ご使用中に異常が生じたときは、次の点をご確認ください。それでも正常に戻らないときは、電源を切り、販売店またはお客様相談室にご連絡ください。

こんなときは？	考えられる原因	処 置	参 照
運転しない LEDライトが点灯しない	電源プラグがコンセントから抜けている。	電源プラグをコンセントに確実に差し込んでください。	P.6
	USBプラグがUSB ACアダプターまたは本体のUSBポートから抜けている。	USBプラグをUSB ACアダプターと本体のUSBポートに確実に差し込んでください。	P.6
	両端がUSB Type-CのUSBケーブルを、本体のUSBポートに差し込んでいる。	USB ACアダプターとUSBケーブルは、付属品または別売の本製品専用品だけを使用してください。	P.6
香りがしない 香りが薄い	ノズルキャップの内部が目詰まりしている。	ノズルキャップのお手入れをしてください。	P.9
	吹き出し口に汚れやほこりがたまっている。	上カバーとノズルキャップのお手入れをしてください。	P.9
	エッセンシャルオイルが無くなった。	新しいエッセンシャルオイルをセットしてください。	P.5
オイルが漏れる	ノズルキャップがエッセンシャルオイルに固定されていない。	ノズルキャップをエッセンシャルオイルに確実に取り付けてください。	P.5
突然運転が止まる	タイマーが設定されている。	設定されているタイマーを解除したいときは、タイマーボタンを押してください。	P.8

故障かな？と思ったら

長年ご使用のアロマディフューザーの点検を！	
<div style="border: 1px solid black; padding: 5px;"> <p>愛情点検</p>  <p>このような症状はありませんか。</p> </div>	<ul style="list-style-type: none"> ● USBケーブルを動かすと、通電しない。 ● 運転中に異常音や焦げ臭いにおいがする。 ● USB ACアダプターや本体が異常に熱い。 ● USB ACアダプターやUSBケーブルが焦げている。 <div style="text-align: right; margin-top: 10px;">  </div>
	<div style="border: 1px solid black; padding: 5px;"> <p>使用中止</p> <p>故障や事故防止のため、電源プラグを抜いて販売店、またはお客様相談室にご連絡ください。</p> </div>

保証とアフターサービス

- **保証書**

お名前、ご住所、電話番号、お買い上げ日をご記入いただき、保証書貼付用レシートを貼付欄に貼り付けてください。記載内容をよくお読みになり大切に保管してください。

保証期間中は保証書の規定に従って、修理いたします。

- **保証期間：お買い上げ日から本体1年間**

- **補修用性能部品の保有期間：5年**

この製品の補修用性能部品は、製造打ち切り後、5年間保有しています。

注) 補修用性能部品とは、その製品の機能を維持するために必要な部品です。

- **修理を依頼されるとき**

「故障かな?と思ったら」に従ってご確認ください、直らないときは、まず安全のため電源プラグを抜いて、販売店またはお客様相談室にご連絡ください。その際に以下の内容をお知らせください。

1. 型式：ユニット本体の下部の銘版に記載されています。
2. 故障の状態：できるだけ詳しくご説明ください。
3. 製品のお買い上げ日：保証書に貼り付けていただいた「保証書貼付用レシート」に記載されています。

- **その他**

アフターサービスについてご不明な点は、お客様相談室にお問い合わせください。

お客様の個人情報のお取り扱いについて

お受けしましたお客様の個人情報は株式会社良品計画(以下「当社」)の個人情報保護方針に基づき適切に管理いたします。また、お客様の同意がない限り、業務委託をする場合および法令に基づき必要と判断される場合を除き、第三者への開示は行いません。

<利用目的>

- お受けしました個人情報は、商品・サービスに関わるご相談・お問い合わせおよび修理対応のみを目的として使用させていただきます。なお、この目的のため当社および関連会社で上記個人情報を利用することがあります。

<業務委託の場合>

- 上記目的の範囲内で対応業務を委託する場合、委託先に対しては当社と同等の個人情報保護を実施させるとともに適切な管理・監督をいたします。

仕様

型番	MJ-HBAL1
電源	5 V / 2 A
定格消費電力	5 W
製品寸法	約φ 126 mm × 約203 mm
質量	約 350 g (本体のみ)
USBケーブルの長さ	1.8 m
適用床面積	強モード：8畳 [*] 、弱モード：4.5畳 [*]
騒音	39 dB以下
主な材質	PP

※ 使用環境やエッセンシャルオイルの種類によって、消費量や香りの広がりかたが異なります。

USB ACアダプター

入力	AC 100-240 V、50/60 Hz
出力	5 V / 2 A
インターフェース	USB Type-A

部品について

別売部品の購入については、お買い上げの販売店にお問い合わせください。

名称	型番
【パーツ】上カバー	MJ-HBAL-LD
【パーツ】チューブ(2本セット)	MJ-HBAL-NZ
【パーツ】ノズルキャップ	MJ-HBAL-ATC
【パーツ】ボトルキャップオープナー	MJ-HBAL-OPN
【パーツ】USB ACアダプター	MJ-HBCAL-AD
【パーツ】USBケーブル	MJ-HBCAL-UC
【パーツ】メンテナンスボトル	MJ-HBAL-MBT

保証書

持込修理

MUJI 無印良品

株式会社 良品計画

お客様相談室 ☎ 0120-14-6404

品名	水を使わないアロマディフューザー
型番	MJ-HBAL1
お客様	お名前
	ご住所
	電話番号
保証期間	お買い上げ日： 年 月 日より 本体1年間

保証書貼付用レシート貼付欄

見本

<保証規定>

- お客様の取扱説明書、本体添付ラベルなどの注意書による正常なご使用状態で、保証期間中に故障した場合に無料修理いたします。製品と本保証書をご持参、ご提示の上、販売店に修理をご依頼ください。
- 保証期間中の修理など、アフターサービスについてご不明の場合は、お客様相談室にご相談ください。
- 次のような場合は、保証期間内でも有料修理になります。
 - ご使用上の誤り、および不当な修理や改造による故障および損傷
 - お買い上げ後の落下や輸送上の故障および損傷
 - 火災、塩害、ガス害、地震、風水害、落雷、異常電圧、およびその他の天災地変による故障および損傷
 - 本書のご提示がない場合
 - 本書にお名前、ご住所、電話番号、お買い上げ日の記入がない場合、あるいは字句を書き換えられた場合
 - 保証書貼付用レシートが貼り付けられていない場合
 - 一般家庭用以外（例えば業務用など）でのご使用による故障および損傷
 - ご使用後の傷、変色、汚れ、および保管上の不備による損傷
 - 消耗部品の交換
- 本書は、日本国内においてのみ有効です。
This warranty is valid only in Japan.
- 本書は再発行いたしませんので、大切に保管してください。

保証書貼付用レシートが未貼り付けの場合は無効です。

- ※ ネットストアでご購入の場合、保証書貼付用レシートの同梱はございません。お買い上げ日は、ネットストアマイページ「注文履歴」にてご確認をお願い申し上げます。
- ※ この保証書は本書によって明示した期間・条件の下において無料修理をお約束するものです。
したがってこの保証書によって保証書を発行している者（保証責任）およびそれ以外の事業者に対するお客様の法律上の権利を制限するものではありません。なお、ご不明の場合はお客様相談室にお問い合わせください。
- ※ お客様にご記入いただいたこの保証書は、保証期間内のサービス活動およびその後の安全点検のために記載内容を利用させていただく場合がございますのでご了承ください。

仕様

MUJI 無印良品

株式会社 良品計画

お客様相談室  0120-14-6404