

脚付マットレス用カバー

この取扱説明書は、各色・各生地のカバーに共通です。

取扱説明書

この度は本製品をお買い上げいただき、誠にありがとうございます。
ご使用前に本書をよくお読みいただき、内容を理解した上で、正しくお使いください。
また、本書はいつでも確認できるように大切に保管してください。

2023年12月15日

ご使用方法

廃棄について

- 廃棄の際は、居住地域の自治体のルールに従い、処分してください。

お問い合わせ先

製品のお問い合わせは、お買い上げの販売店、もしくは下記お客様相談室までご連絡ください。

お手入れ方法

- 脚付きマットレス（別売り）に付属の組立・取扱説明書、及びカバーに縫いつけの品質表示ラベルを参照してください。

株式会社 良品計画

お客様相談室でんわ

0120-14-6404

重要なお知らせ(安全上のご注意)

ここに示した警告・注意事項はお使いになる方や他の人への危害や損害を未然に防ぐためのものです。必ずお守りください。

⊘ してはいけない「禁止」の内容です。

⚠ 警告 死亡や重傷などに結びつくおそれがあるもの



- 不要になった梱包材は、幼児の手の届くところに置かないでください。頭からかぶるなどしたときに、口や鼻をふさぎ、窒息するおそれがあります。
- ストーブなど引火するおそれのある物を近くに置かないでください。火災の原因になります。
- タバコの火などを商品に落とさないでください。火災の原因となります。

お願い(その他 注意)

- 直射日光の当たる場所で使用や保管しないでください。変色の原因になります。
- 湿った状態で使用しないでください。色移りや変色の原因となります。(特に濃色製品は使用中の強い摩擦でも色移りすることがあります。)

パーツリスト

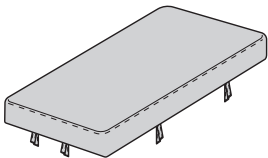
パーツ No.	1
パーツ名	カバー
形状	
数量	1

装着時の注意事項

木製フレーム仕様

2014年2月以前に発売されている脚付マットレス(木製フレーム仕様)とはカバー固定方法が異なるため使用できません。

ポケットコイル

ボンネルコイル

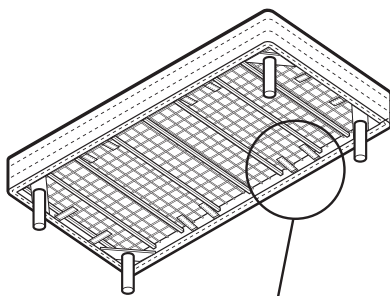

脚付きマットレスの床面側ワイヤーの形状が左図のイラストと違うタイプのものにも取り付けられます。面ファスナー近くのスチールワイヤー、または角パイプなど、面ファスナーが留められる箇所に固定します。

※脚付マットレス(木製フレーム仕様)以外

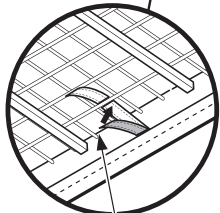

短い面ファスナー

長い面ファスナー(ループ側)を1本のワイヤーに通して、手前にある短い面ファスナーを長い面ファスナーに重ねます。

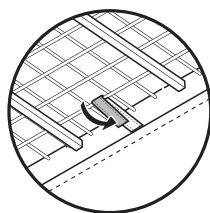

貼り合わせる

短い面ファスナーの上に長い面ファスナーを貼り合わせます。その後、カバー表面を整えてください。

カバーの取り付け方

脚付マットレス付属のカバー(側生地)の上から取り付けてください。

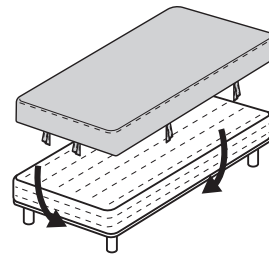

脚付マットレスに装着後

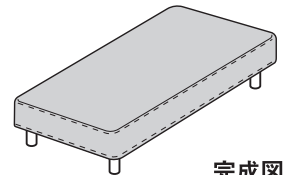

完成図

カバーの取りはずし方

1 「カバーの取りはずし方」と逆の手順で、面ファスナーで貼り合わせている部分を、ひとつずつ、はずします。

2 長い面ファスナーで短い面ファスナーを全ておおい隠します。

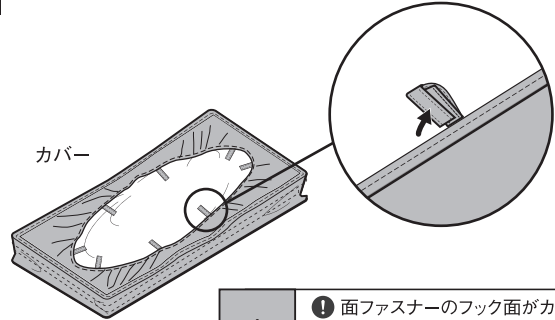

カバー



⚠ 注意
面ファスナーのフック面がカバー(側生地)裏面の生地に触れないように取りはずしてください。キズが付いたり、破損したりする原因となります。

洗濯方法について

洗濯可能な洗濯機の容量: 8 kg以上(目安)のものをご利用ください。



- ⚠ 注意
① 洗濯機破損や事故を防ぐために「洗濯機の容量、洗い方」については洗濯機の取扱説明書に従ってください。また家庭の洗濯機で洗えない場合はクリーニング専門店にご相談ください。
- ② 洗う際には、面ファスナーが表に出ないように座面裏側のファスナーを開けてから行ってください。面ファスナーがキズの原因となります。

4550583717407 綿平織 脚付マットレス用カバー ストライプ シングル
4550583717414 綿平織 脚付マットレス用カバー ブルー シングル
4550583717421 綿平織 脚付マットレス用カバー グリーン シングル
4550583717438 綿平織 脚付マットレス用カバー イエロー シングル