

MUJI 無印良品

首振り範囲が調節できるDC扇風機 家庭用

型番 MJ-DCLF1

取扱説明書

このたびはお買い上げいただき、誠にありがとうございます。
ます。

- この取扱説明書をよくお読みの上、正しくお使いください。
- ご使用前に「安全上のご注意」を必ずお読みください。
- 取扱説明書は、お使いになる方がいつでも見られるように大切に保管してください。

もくじ

安全上のご注意.....	1
各部のなまえ.....	3
組み立てかた.....	5
使いかた.....	8
エッセンシャルオイルを使用する.....	11
お手入れ.....	14
故障かな?と思ったら.....	15
保証とアフターサービス.....	16
仕様.....	17

保証書付

日本国内専用
Use only in Japan.

安全上のご注意

お使いになるご本人や周囲の人々への危害や物的損害を未然に防止するため、この「安全上のご注意」をよくお読みいただき、正しくお使いください。

表示の分類

本書では、必ずお守りいただく事項を以下のように分類しています。

 **警告** 誤った取り扱いをしたときに、死亡や重傷に結びつく可能性のあるもの。

 **注意** 誤った取り扱いをしたときに、傷害または家屋・家財などの損害に結びつくもの。

使用上お守りいただく内容を図記号で説明しています。

 は、してはいけない「禁止」の内容を示します。

 は、必ず実行していただく「強制」の内容を示します。

警告



改造はしない。修理技術者以外の人
は、分解したり修理をしない

火災・感電・けがの原因となります。修理は
お近くの無印良品店舗にご相談ください。

異常・故障時



異常・故障時にはすぐに使用を中止する

火災・感電・けがの原因となります。
すぐにACアダプターを抜いてお近くの無印
良品店舗に点検・修理を依頼してください。

《異常・故障例》

- ・コードやACアダプターが異常に熱くなる
- ・首振り運転中やコードを動かすと通電したりしなかったりする
- ・ACアダプターやコードが焦げている
- ・コゲくさいにおいがする
- ・製品に触れるとビリビリする
- ・タイマー設定時間を過ぎても切れないことがある
- ・電源を入れても動かない 等

ACアダプター・電源コードについて



電源コードを以下のように扱わない

- ・破損させる
- ・無理に曲げる
- ・引っ張る
- ・ねじる
- ・束ねて使う
- ・ものを載せる
- ・巻き付ける
- ・はさみ込む
- ・高温部に近づける

火災・感電の原因となります。



電源コードやACアダプターが傷んだり、コンセントの差し込みがゆるいときは使用しない

感電・ショート・発火の原因となります。



持ち運びときや収納するときは電源コードを引っ張らない

電源コードが破損し、火災や感電の原因となります。



電源コードが突っ張った状態で使用しない
感電・ショート・火災の原因となります。



ぬれた手で、ACアダプターを抜き差ししない
感電やけがの原因となります。



使用時以外はACアダプターがコンセントに差し込まれていないことを確認する

誤動作によるけがややけど、絶縁劣化による感電・漏電火災の原因となります。



ACアダプターは清潔にする。刃および刃の取付面にほこりが付着している場合は拭き取る

ほこりが付着したままACアダプターを差し込むと、ショート・火災の原因となります。



ACアダプターはコンセントの奥までしっかり差し込む

感電・ショート・発火・発煙の原因となります。



ACアダプターを乳幼児が誤ってなめないように注意する

感電やけがの原因となります。



電源コードは必ずベース裏面のフックに掛けて使用する

電源コードが破損し、火災や感電の原因となります。



包装用ポリ袋は幼児の手の届かないところに保管する

誤ってかぶったとき窒息し、死亡する原因となります。



製品の組み立ておよびお手入れは取扱説明書通りに行なう

部品が外れてけがの原因となります。

警告

使用について



製品を水につけたり、水をかけたりしない
ショート・感電の原因となります。



次のところでは使わない
(本製品は一般家庭用です)

- ・温室など湿度の高いところ
 - ・雨や水しぶきのかかる場所
 - ・室外
 - ・40℃以上の高温になる場所
 - ・炎の近く
 - ・綿ぼこりや砂ぼこりの多い場所
 - ・常に10℃以下になる低温な場所
 - ・引火性ガスのある場所
 - ・工場内など油のつきやすい場所
 - ・有機溶剤を使用している場所
 - ・直射日光等、強い紫外線のあたる場所
- 感電・火災・破損・故障の原因となります。



AC100V以外では使用しない
火災・感電の原因となります。



こどもだけで使わせたり、乳幼児の手の届くところでは使用しない
感電やけがの原因となります。



製品へ注油しない
発煙、発火の原因となります。



本体のすき間、開口部にピンや針金などの金属物を入れない
本体内部に入り、ショート・故障・けがの原因となります。



風をストーブなどの燃焼器具に向けて使用しない
不完全燃焼や炎の飛散を引き起こし、一酸化炭素中毒や火災の原因となります。



乗ったり寄りかかったりしない
感電・やけど・けがなどの原因となります。

注意

ACアダプター・電源コードについて



お手入れの際、組み立てるとき、持ち運ぶときは必ずACアダプターをコンセントから抜く

通電状態では感電やけがの原因となります。



ACアダプターを抜くときは電源コードを持たずに必ずACアダプターを持って引き抜く
感電・ショートの原因となります。

使用について



必ずロックネジを取り付けた状態で使用する

前ガードが外れてけがの原因となります。



殺虫剤・整髪料・掃除用具などのスプレーをかけない

樹脂や塗装部分に変質したり、破損の原因となります。



スライドパイプに油などをつけない
パイプが急に下降して、けがの原因となります。



市販の保護ネットを取り付けない
ネットがガードに吸い込まれ、羽根の破損・けがの原因となります。



首振り角度の手動調整はしない
故障・破損の原因となります。
角度調整を行なう場合はベースを持って本体ごと向きを変えてください。



上下の風向きの調節をするときは、モーター部を持って行なう(9ページ ■高さを調節する 参照)
誤って可動部に手を入れると、指はさみやけがの原因となります。



風を長時間、からだにあてない
健康を害する原因となります。



動植物に直接風をあてない
害を与える原因となります。



テレビ・ラジオ・補聴器などの近くでは使用しない

電波が弱いときや室内アンテナを使っているときに、雑音が入ることがあります。影響のないところまで離してご使用ください。



羽根・ガードを取り外した状態で運転しない
けがの原因となります。



不安定な場所や障害物のそばでは使用しない
転倒によりけがをするおそれがあります。



製品を引きずらない
床が傷つく原因となります。



ガードや操作部にタオルなどをかけない
故障の原因となります。



ガードの中や可動部へ指やものなどを入れない
故障・けがの原因となります。とくに小さなお子様にはご注意ください。

⚠ 注意

使用について (つづき)



ガードに顔を近づけない
髪の毛が羽根に巻き込まれ、けがの原因となります。



使用後しばらくは、モーター軸に直接触れない
高温のため、やけどの原因となります。お手入れの際は、運転停止後30分程度待ってから行なってください。



本体に異常な振動が発生した場合は、
使用を中止する
羽根やガードが外れて落下し、けがの原因となります。



高さ調節、上下の風向きを変える、持ち運ぶ際は、必ず運転を停止させてから行なう
けが・故障の原因となります。

お手入れについて



取り外し・組み立て・お手入れの際は手袋を着用する
着用しないとけがの原因となります。

各部のなまえ

本体前面

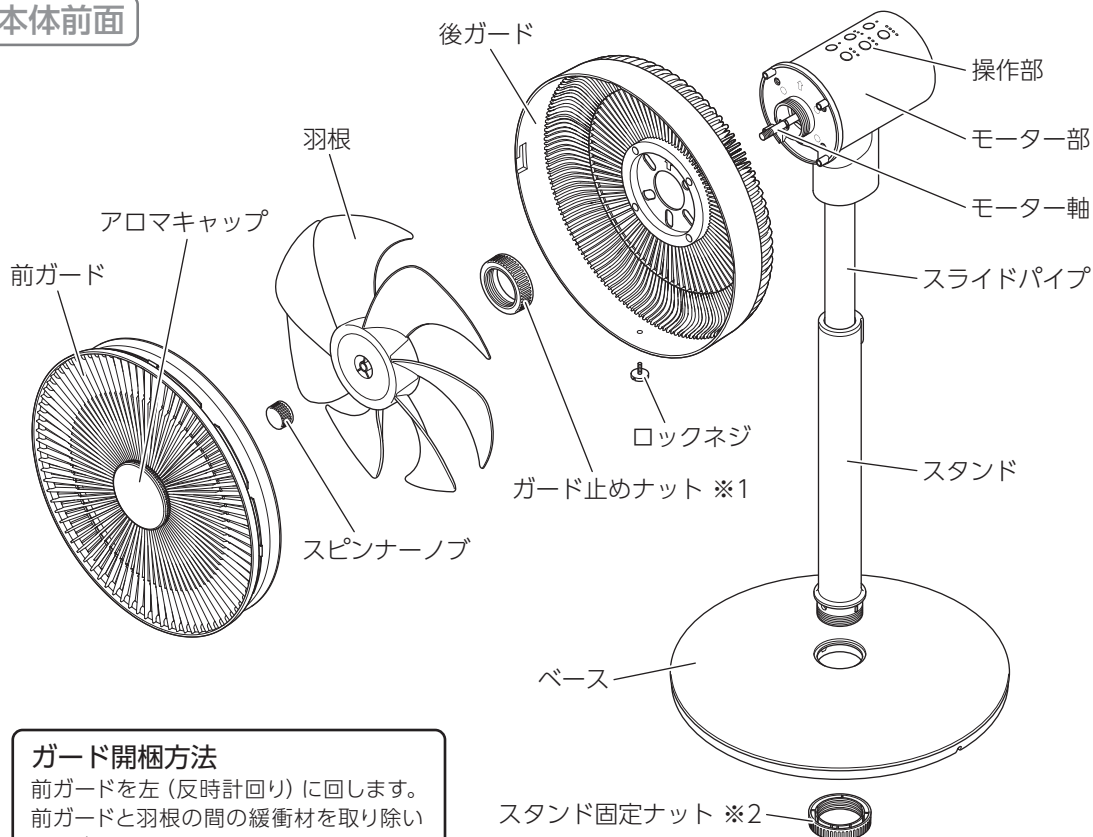

ガード開梱方法

前ガードを左(反時計回り)に回します。
前ガードと羽根の間の緩衝材を取り除いてください。

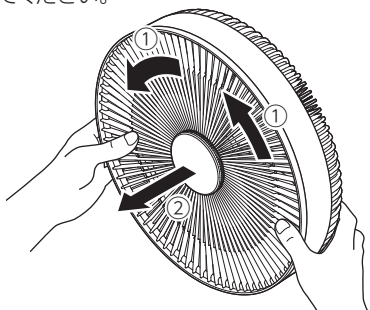

スタンド固定ナット ※2

※1) ガード止めナット ※2) スタンド固定ナット

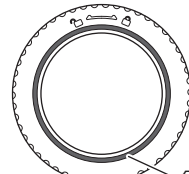
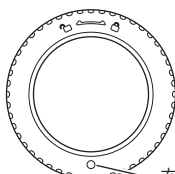

刻印

グレーの線

- ・ガード止めナットはOの刻印が付いています。
- ・スタンド固定ナットはグレーの線が入っています。

本体背面

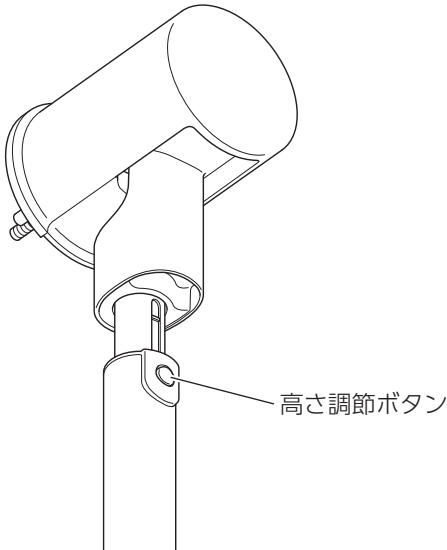

持ち運ぶ際はスタンド部分を持つ
電源をOFFにし、コンセントからACアダプターを抜き、ゆっくり運んでください。

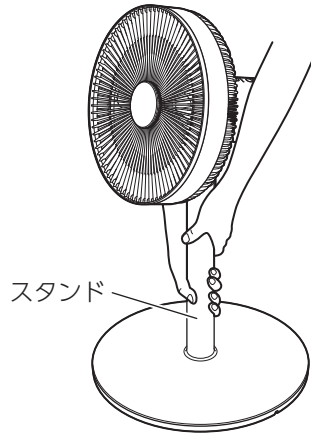

操作部

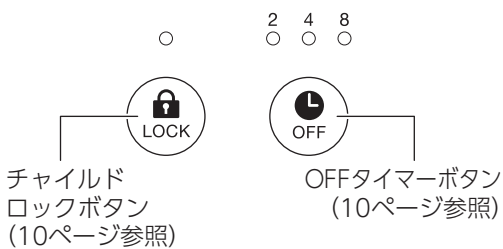
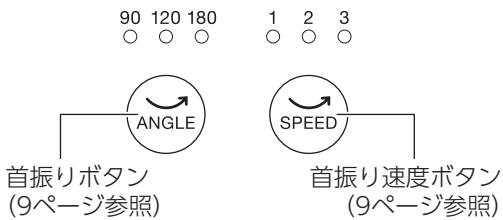
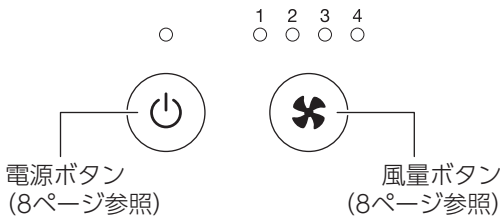

内容品

- ・前ガード
- ・後ガード
- ・羽根
- ・モーター部
- ・ベース
- ・ACアダプター
- ・ガード止めナット
- ・スタンド固定ナット
- ・スピナーノブ
- ・ロックネジ

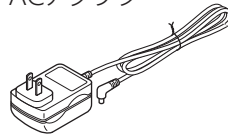

- ・アロマキャップ
- ・アロマパッドケース (11ページ参照)
※アロマパッドはアロマパッドケースにセットされています。

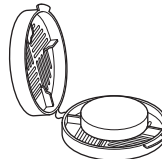

- ・取扱説明書 (本書:保証書付き)

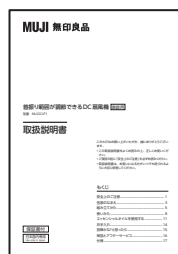

組み立てかた

⚠ 警告



電源コードは必ずベース裏面のフックに掛けて使用する (2) 電源コードをベースに固定する 参照) 電源コードが破損し、火災や感電の原因となります。

⚠ 注意



スタンドの取り付けは横向きにして作業する
スタンドが落下して故障・けがの原因となります。



組み立てる前に、ACアダプターを
コンセントに差し込まない
感電・けがの原因となります。



ベースを付けずに運転しない
転倒してけがの原因となります。



羽根・ガードを取り外した状態で
運転しない
けがの原因となります。



高さ調節ボタンは組み立て完了まで押さない
スライドパイプが勢いよく飛び出し、けがの原因となります。

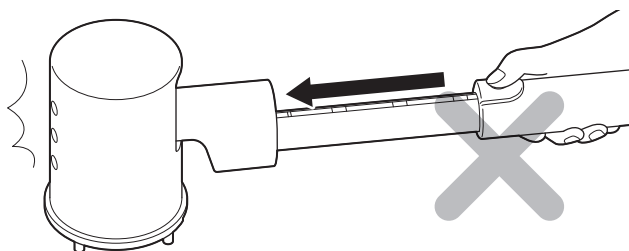

※梱包材は扇風機を収納するときに使用しますので、個装箱とともに保管してください。
※マイナスドライバーまたはコインをご準備ください。

1 スタンドをベースに取り付ける

- ①スタンドの凸部とベースの凹部を合わせ差し込みます。
- ②スタンド固定ナットを右 (時計回り) に回し、しっかりと固定します。

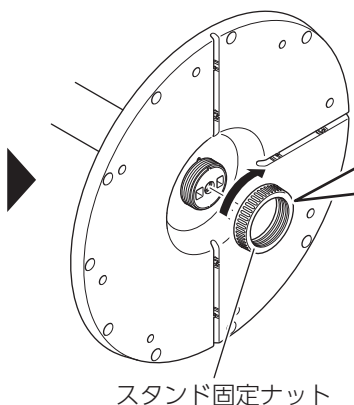
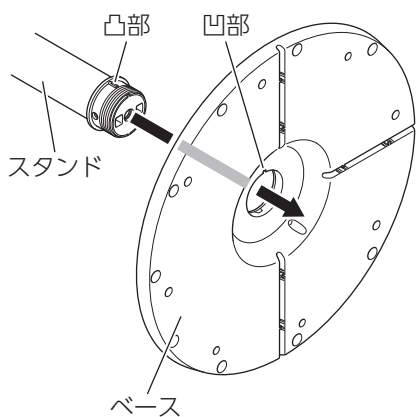

スタンド固定ナットは
グレーの線が入っています。

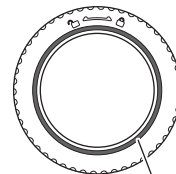

グレーの線

向きに注意する

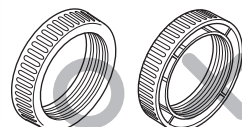

2 電源コードをベースに固定する

警告



使用時以外はACアダプターがコンセントに差し込まれていないことを確認する
誤動作によるけがややけど、絶縁劣化による感電・漏電火災の原因となります。

本体接続用プラグを電源ジャックに差し込み、電源コードをベースの溝に入れフック(2ヶ所)にしっかり押し込み、固定します。電源コードはベースの左右と後方のいずれかの方向に固定できます。

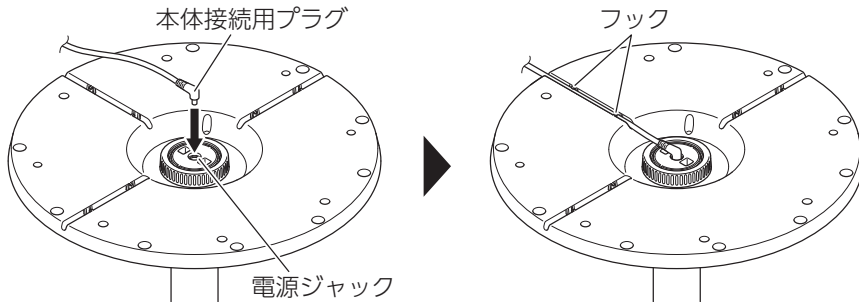

3 後ガードを取り付ける

- ①後ガードの矢印と本体の矢印、後ガードの穴と本体の○印字を合わせ差し込みます。
- ②後ガードの穴(5ヶ所)から○印字が見えることを確認してください。
- ③ガード止めナットを右(時計回り)に回し、しっかりと固定します。

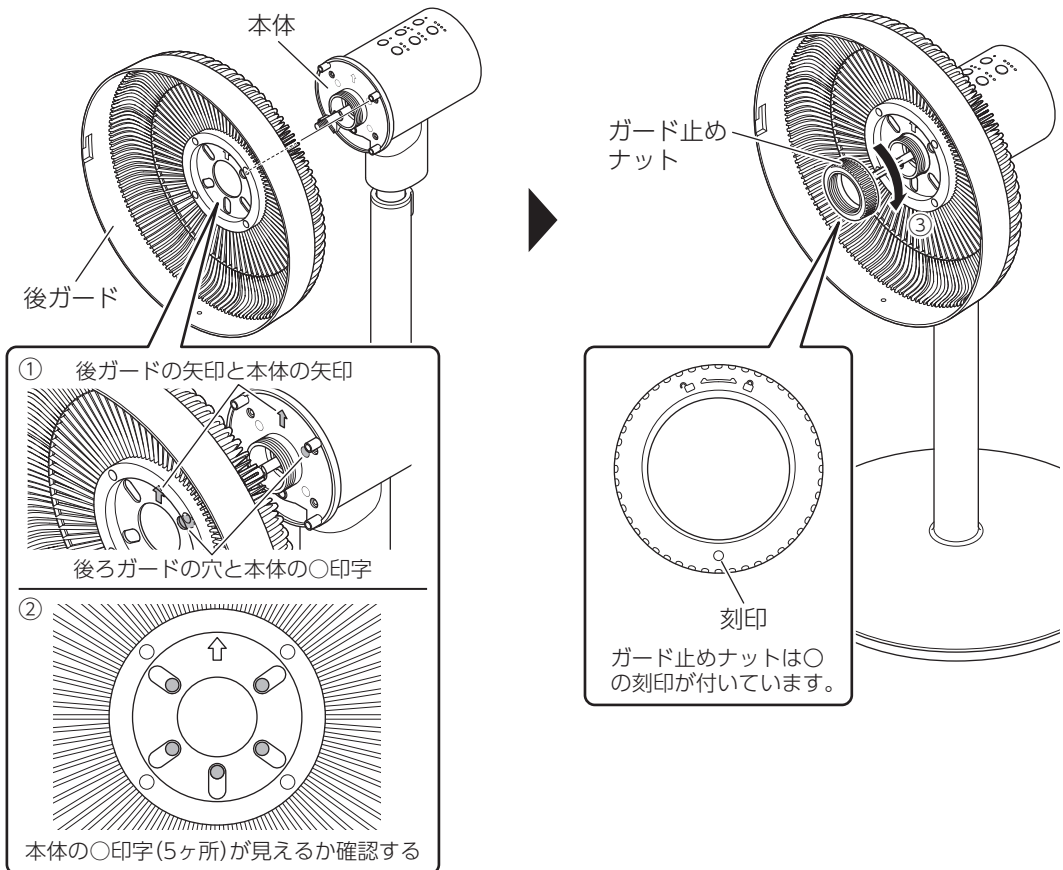

4 羽根を取り付ける

- ①羽根をモーター軸の奥まで差し込みます。
- ②スピナーノブを左（反時計回り）に回し、しっかりと固定します。

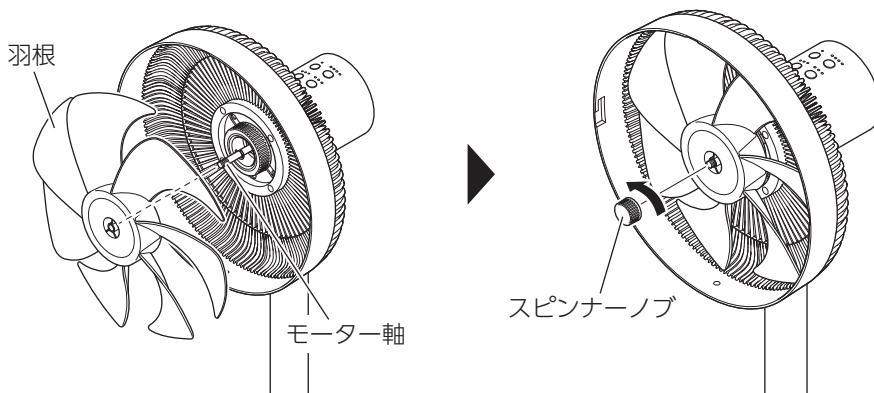

5 前ガードを取り付ける

- ①前ガードのネジ穴を下にして、後ガードの○に前ガードの●を合わせて、差し込みます。
- ②前ガードを右（時計回り）に●まで回します。

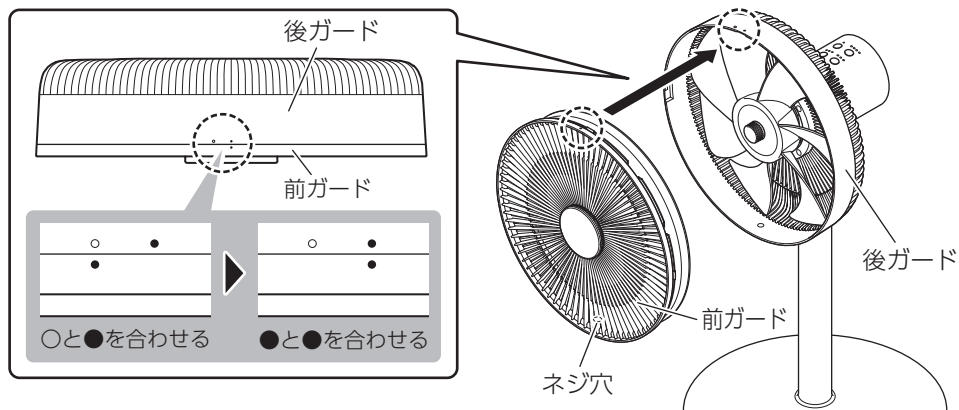

6 前ガードを固定する

下部のネジ穴にロックネジを差し込み、マイナスドライバーまたはコインで右（時計回り）に回し、しっかりと固定します。

⚠ 注意

! 必ずロックネジを取り付けた状態で使用する
前ガードが外れてけがの原因となります。

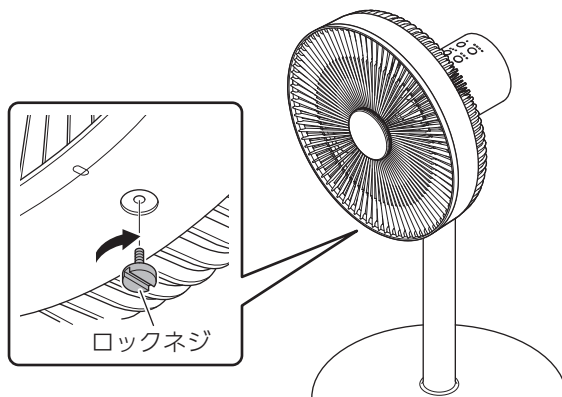

使いかた

⚠ 注意



ガードの中や可動部へ指やものなどを入れない
故障・けがの原因となります。とくに小さなお子様にはご注意ください。



ガードに顔を近づけない
髪の毛が羽根に巻き込まれ、けがの原因となります。

■ACアダプターを差し込む

本体の電源ジャックに差し込んでから、ACアダプターをコンセントに差し込んでください。
ACアダプターをコンセントに差し込むと「ピッ」と音が鳴り、待機モードになります。

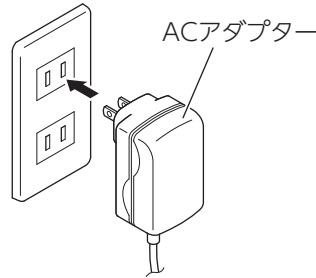

■運転および停止する

電源ボタンを押すと風量ランプが点灯し、風量2（弱風）で運転を開始します。
停止するときにはもう一度電源ボタンを押すと風量ランプが消灯し、運転が停止します。

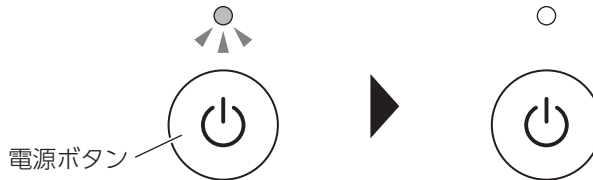

■メモリー機能について

本機は停止した前の状態を記憶するメモリー機能を搭載しています。電源ボタンを押すと、停止前の状態で運転を開始します。ただし、ACアダプターを抜いた後や停電した後に運転するときにはメモリーが解除され、「風量2（弱風）」で運転を始めます。OFFタイマーはメモリーされません。

■モーター保護機能について

本機はモーター保護のため、強制的に羽根を止めるとモーターが自動で停止する機能を搭載しています。この機能が作動したときは、一度電源ボタンを押して運転を停止させ、再び電源ボタンを押してください。

■風量を切り換える

風量ボタンを押すたびに、風量が切り換わります。

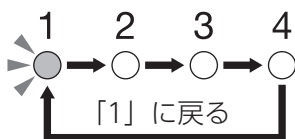

風量は以下の4段階から設定できます。

風量ランプ	1	2	3	4
風量	微風	弱風	中風	強風



■首振り機能を使う

首振りボタンを押すと、左右方向の首振り運転が始まります。

ACアダプターを差し込んで最初の首振り運転時に初期動作を行ないます。
初期動作中はランプが約30秒点滅し、ガードが正面になるように自動で調整されます。
初期動作が終わると、ランプが点灯に変わり、運転を続けます。
ランプの点滅中も角度設定、速度設定は可能です。

角度設定

首振りボタンを押すたびに、左右の首振り角度を設定できます。

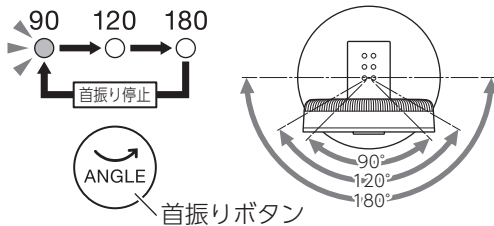

速度設定

首振り速度ボタンを押すたびに、左右の首振り速度を設定できます。

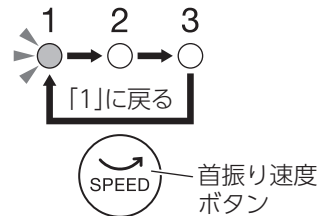

使
い
か
た

⚠ 注意

⊘ 左右の首振り角度の手動調整はしない
故障・破損の原因となります。
角度調整を行なう場合はベースを持って
本体ごと向きを変えてください。

首振り速度は以下の3段階から設定できます。

首振り速度ランプ	1	2	3
速度	標準	約1.5倍速	約2.0倍速

■高さを調節する

⚠ 注意

❗ 高さ調節を行なう際は、運転を停止
させてから行なう
けがの原因となります。

❗ 高さ調節を行なう際は、身体や家具
などに接触しないようにする
けがや破損の原因となります。

高さ調節は4段階で可能です。

高くするときはモーター部を持って、高さ調節ボタンを押しながら、引き上げてください。下げるときは操作部に注意して、モーター部を押し下げてください。

高くする

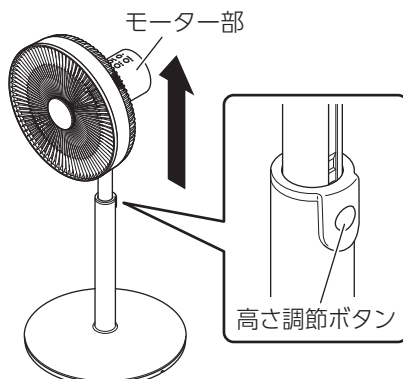

低くする

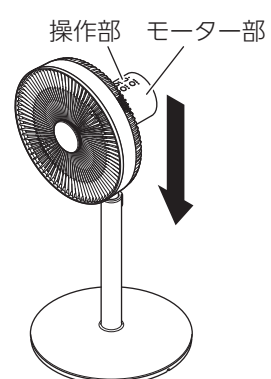

■上下の風向きを変える

⚠ 注意

- ❗ 上下の風向きを変える際は、必ず運転を停止させてから行なう
けが・故障の原因となります。
- ❗ 上下の角度調節をするときは、モーター部を持って行なう
誤って可動部に手を入れると、指はさみやけがの原因となります。

上下の角度調節

スタンドを軽く押さえて、モーター部を上下に動かします。
上向きに2段階、下向きに1段階風向きを変えることができます。

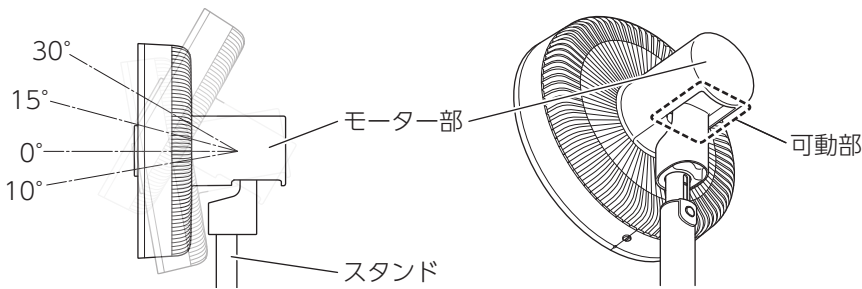

■チャイルドロックをセットする

お子様の誤操作を防ぐ機能です。

待機モードまたは運転中にチャイルドロックボタンを3秒間以上長押しすると、ランプが点灯しチャイルドロックがセットされます。

再度チャイルドロックボタンを3秒間以上長押しすると、ランプが消灯しチャイルドロックが解除されます。
チャイルドロック中は電源OFFとチャイルドロックの解除以外の操作ができなくなります。



■OFFタイマーをセットする

運転中にOFFタイマーボタンを押すと、ランプが点灯しOFFタイマーがセットされます。

OFFタイマーは2時間、4時間、8時間でセットできます。

OFFタイマーボタンを押すごとに設定時間が変わり、セットした時間が経過すると運転が停止します。

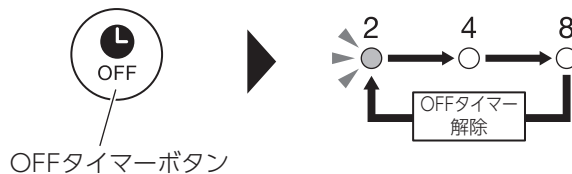

エッセンシャルオイルを使用する

⚠ 注意

- ❗ 古新聞紙などの上で作業する
エッセンシャルオイルを滴下したとき、周囲にあふれるおそれがあります。
- ❗ エッセンシャルオイルは、「無印良品エッセンシャルオイル」を使用する
取り扱いについては、「無印良品エッセンシャルオイル」に記載されている注意書きを参照してください。
- ⊘ アロマパッドケースに入れた状態で、アロマパッドに滴下しない
汚れの原因となります。
- ⊘ アロマパッドからあふれるほど滴下しない
エッセンシャルオイルが周囲に付着した場合は、必ず拭き取ってください。アロマパッドケースに付着した場合も、必ず拭き取ってください。あふれたオイルが付着するとプラスチックが溶ける場合があります。手の指や肌に付着した場合は、石鹸などでよく洗ってください。
- ⊘ 「無印良品エッセンシャルオイル」の代わりに、香水や芳香剤などを使用しない
本体の破損の原因となります。
- ⊘ 本機専用のアロマパッド以外は使用しない
本体の破損の原因となります。

1 アロマキャップを取り外す

前ガードの中央にある、アロマキャップを右（時計回り）に回して取り外します。

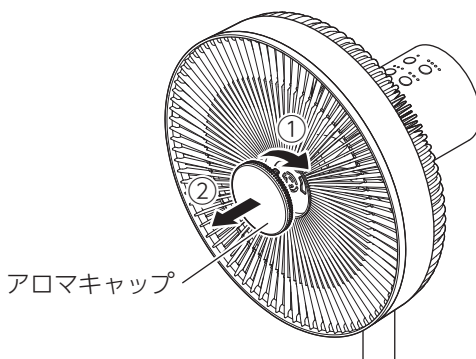

2 アロマパッドケースとアロマパッドを取り外す

- ① アロマキャップの裏面にあるアロマパッドケースを矢印の方向に軽く引っ張って取り外します。
- ② アロマパッドケースの開閉用凸部を矢印の方向に引っ張りアロマパッドケースを開け、アロマパッドを取り出します。

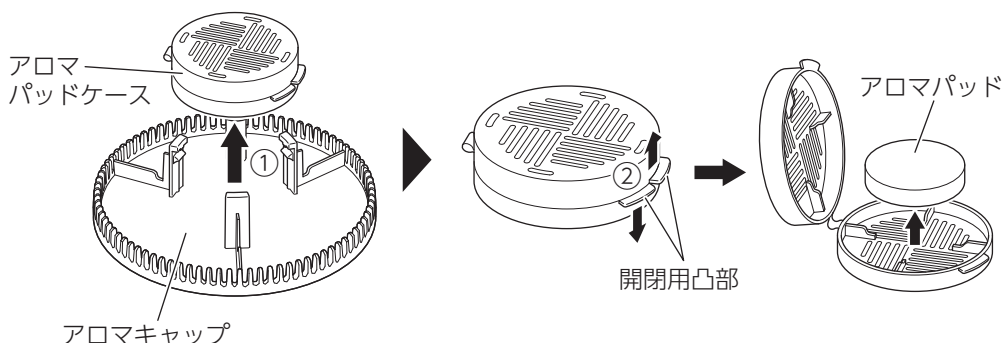

3 エッセンシャルオイルを滴下する

アロマパッドを古新聞紙などの上に置き、エッセンシャルオイルを数滴垂らします。滴下量は、お好みで調節してください。滴下後、エッセンシャルオイルがアロマパッドに自然と染み込むまで待ちます。

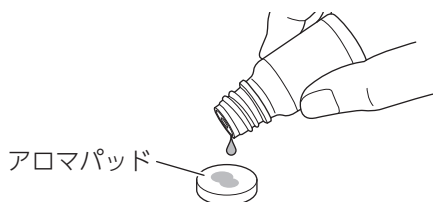

⚠ 注意



アロマパッドの外側までエッセンシャルオイルがあふれてしまった場合は、あふれたエッセンシャルオイルを拭き取り、石鹸で手をよく洗う
汚れ・故障の原因となります。



アロマパッドを落下させない
落下すると、衝撃で割れることがあります。



割れたアロマパッドは使用しない
消耗品として別売でお求めいただけます。

4 アロマパッドをセットする

エッセンシャルオイルを滴下した面を上にし、アロマパッドをアロマパッドケースにセットしてから、アロマパッドケースを閉じます。

※アロマパッドケースには裏表がありません。

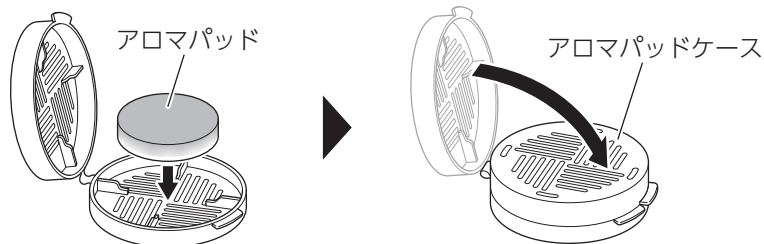

5 アロマパッドケースを取り付ける

エッセンシャルオイルを滴下した面を上にして、アロマパッドケースをアロマキャップの裏側の中央部に「カチッ」と音が出るまで押し込みます。

開閉用凸部やヒンジ部がアロマキャップの固定部にあたらないように、アロマパッドケースの位置を調節してください。



6 アロマキャップを取り付ける

アロマキャップの○部と前ガードの○部を合わせてアロマキャップをはめ込み、アロマキャップを左（反時計回り）に止まるまで回します。

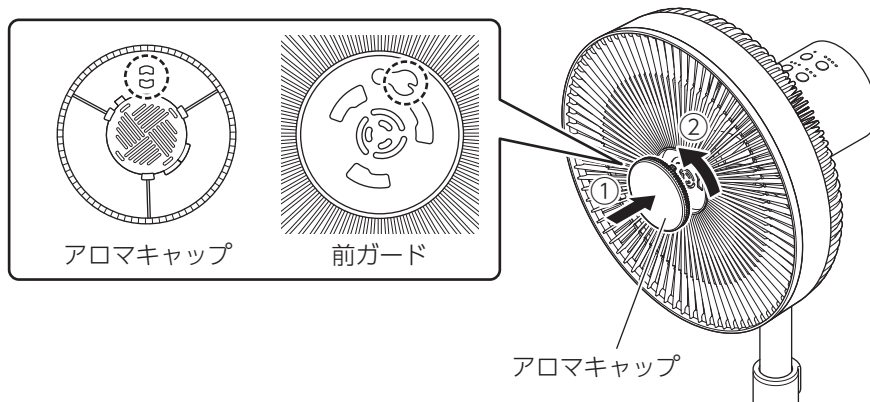

アロマパッドの交換

アロマパッドが汚れてオイルが染み込まない場合や割れたり破損した場合は、別売りの「アロマパッド MJ-ARP」をご購入ください。（15ページ参照）

⚠ 警告



使用済みのアロマパッドは、乳幼児の手に触れないように確実に処分する
誤飲して窒息したり、オイルが肌につくと、肌荒れやアレルギーなどの原因となる場合があります。
ご使用のオイルの注意書きに従って取り扱ってください。

⚠ 注意



アロマパッドケースとアロマキャップは、
中性洗剤などで洗い水気をよく拭き取る
汚れ・故障の原因となります。



アロマパッドの取り扱いに十分注意する
エッセンシャルオイルは、プラスチックを溶かすことがあります。
エッセンシャルオイルのついたアロマパッド
は、陶器製や金属製の器に置いてください。

お手入れ

⚠ 警告



お手入れの際は、ACアダプターをコンセントから抜く

感電のおそれがあります。



水につけたり、水をかけたりしない
ショート・感電の原因となります。

お願い

- ベンジン、シンナー、みがき粉、たわしなどは使用しないでください。
変色や傷の原因となります。
- お手入れはこまめに行なってください。
前ガード、後ガード、羽根にほこりが多量に付着すると風量の低下や騒音、振動の原因となります。

1 電源をOFFにして、ACアダプターを抜く

動作中の場合は電源ボタンを押し電源をOFFにし、コンセントからACアダプターを抜いてください。

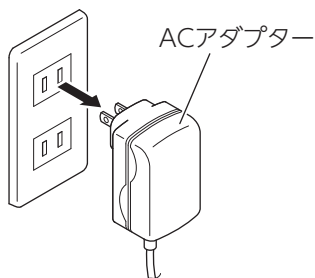

2 各パーツを取り外す

「組み立てかた」の逆の手順で各パーツを取り外してください。(5ページ参照)

3 清掃する

水に浸した布をよく絞ってから拭いてください。汚れが取れないときは、水で薄めた台所用中性洗剤に浸した布をよく絞ってから拭いてください。水や洗剤が残らないように、よく拭き取ってください。

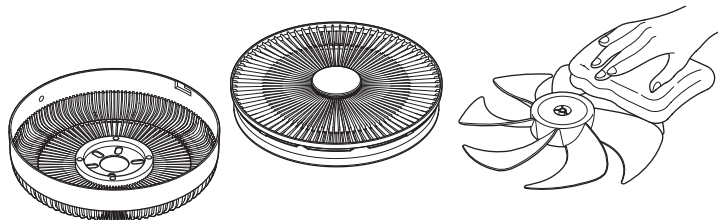

4 各パーツを取り付ける

「組み立てかた」を参照して各パーツを取り付けてください。(5ページ参照)

故障かな？と思ったら

「故障かな？」と思ったら、修理をご依頼される前に、次のことをご確認ください。

症状	ご確認ください	参照先
運転しない	ACアダプターがコンセントから抜けていませんか？ チャイルドロックがセットされていませんか？ モーター保護機能が動作していませんか？	8ページ 10ページ 8ページ
ボタン操作できない	チャイルドロックがセットされていませんか？	10ページ
運転中に異常音や振動がある 羽根が回らない	羽根にガード、ガード止めナットがあたっていませんか？ 後ガードの向きは正しく取り付けられていますか？ スピナーノブ、ガード止めナットが確実に締め付けてありますか？ 風向きや風量によっては若干振動することがありますが、異常ではありません。	6ページ
一定の場所で左右首振り止まり、細かく振動がある	電源をOFFにしてACアダプターを抜き、約1分後に再度ACアダプターを差し込んで運転を開始し、首振り運動の設定を行なってください。	8ページ
モーター部分が異常に熱い	ほこりがたまっていますか？ お手入れをして、ほこりを取り除いてください。	14ページ
運転が自動的に止まる	OFFタイマーがセットされていませんか？	10ページ

• 上記以外の症状や、確認しても症状が改善しない場合は、お近くの無印良品店舗に修理をご依頼ください。

部品について

消耗品や別売部品の購入については、お近くの無印良品店舗にお問い合わせください。

- アロマパッドは消耗品です。下記を目安にしてください。

名称	型番	交換時期の目安 [*]
サーキュレーター共通 アロマパッド	MJ-ARP	約2年

※使用頻度により交換時期は異なります。

- 下記は別売部品として購入できます。

名称	型番
羽根	MJ-DCLF1-FN
スピナーノブ	MJ-DCLF1-KB
ACアダプター	MJ-DCLF1-AD
スタンド固定ナット	MJ-DCLF1-SNT
ガード止めナット	MJ-DCLF1-GNT
アロマキャップ	MJ-DCLF1-ARCP
ロックネジ	MJ-DCLF1-SCW
サーキュレーター共通 アロマパッドケース	MJ-ARC

保証とアフターサービス

● 保証書

この取扱説明書には保証書が付いています。

保証書貼付用レシート貼付欄に「保証書貼付用レシート」を貼り付けていただき、お買い上げ日、お客様名などご記入のうえ、大切に保管してください。保証期間はお買い上げ日より1年間です。

● 修理を依頼されるとき

・保証期間中は

商品に保証書を添えてお近くの無印良品店舗にご持参ください。保証の記載内容により無料修理いたします。

・保証期間が過ぎているときは

お近くの無印良品店舗にご相談ください。修理により使用できる場合は、お客様のご要望により有料修理いたします。

● 補修用性能部品の保有期間

DC扇風機の補修用性能部品の保有期間は製造打切後8年です。

補修用性能部品とはその製品の機能を維持するために必要な部品です。

愛情点検	★長年ご使用の首振り範囲が調節できるDC扇風機の点検を！					
	<table border="1"><tr><td style="vertical-align: top;">ご使用の際このようなことはありませんか？</td><td style="vertical-align: top;"><ul style="list-style-type: none">●本体が異常に熱い。●電源コードやACアダプターが異常に熱い。●電源コードに深い傷や変形がある。●コゲくさいにおいがする。●その他の異常、故障がある。</td><td style="text-align: center; vertical-align: middle;">▶</td><td style="text-align: center; vertical-align: middle;">ご使用中止</td><td style="vertical-align: top;">このような症状のときは、故障や事故防止のため、電源を切りコンセントからACアダプターを抜いて必ず販売店にご相談ください。</td></tr></table>	ご使用の際このようなことはありませんか？	<ul style="list-style-type: none">●本体が異常に熱い。●電源コードやACアダプターが異常に熱い。●電源コードに深い傷や変形がある。●コゲくさいにおいがする。●その他の異常、故障がある。	▶	ご使用中止	このような症状のときは、故障や事故防止のため、電源を切りコンセントからACアダプターを抜いて必ず販売店にご相談ください。
ご使用の際このようなことはありませんか？	<ul style="list-style-type: none">●本体が異常に熱い。●電源コードやACアダプターが異常に熱い。●電源コードに深い傷や変形がある。●コゲくさいにおいがする。●その他の異常、故障がある。	▶	ご使用中止	このような症状のときは、故障や事故防止のため、電源を切りコンセントからACアダプターを抜いて必ず販売店にご相談ください。		

お客様の個人情報のお取り扱いについて

お受けしましたお客様の個人情報は株式会社良品計画（以下「当社」）個人情報保護方針に基づき適切に管理いたします。また、お客様の同意がない限り、業務委託をする場合および法令に基づき必要と判断される場合を除き、第三者への開示は行ないません。

<利用目的>

お受けしました個人情報は、商品・サービスに関わるご相談・お問い合わせおよび修理対応のみを目的として使用させていただきます。

なお、この目的のため当社および関係会社で上記個人情報を利用することがあります。

<業務委託の場合>

上記目的の範囲内で対応業務を委託する場合、委託先に対しては当社と同等の個人情報保護を実施させるとともに適切な管理・監督をいたします。

お客様相談窓口

■まずはお近くの無印良品店舗へ…

修理のご依頼やご相談は、お近くの無印良品店舗へお申し出ください。その他、お困りの場合は、下記の相談窓口にお問い合わせください。

商品についての全般的なご相談

 **0120-14-6404** 株式会社 良品計画 お客様相談室

仕様

型番	MJ-DCLF1			
電源	100V 50/60Hz			
最大消費電力	約18W (強風、首振りON時)			
外形寸法	約360(幅) × 360(奥行) × 700~850(高さ) mm			
質量	約3.0kg (ACアダプター含まず)			
風量調節	4段階			
	微風	弱風	中風	強風
消費電力	約5.5W	約6.5W	約10.5W	約18W
騒音値	約22dB	約28dB	約40dB	約48dB
首振り左右	自動(約90°、約120°、約180°)			
首振り速度	3段階(標準、約1.5倍速、約2倍速)			
首振り上下	手動4段階(上向き 約30°、上向き 約15°、水平、下向き 約10°)			
OFFタイマー	約2、4、8時間			
高さ調節	4段階			
コード長	約1.8m			
内容品	前ガード、後ガード、羽根、モーター部、ベース、ガード止めナット スタンド固定ナット、スピナーノブ、ロックネジ、ACアダプター アロマキャップ、アロマパッドケース、取扱説明書(本書：保証書付き)			

※本機の仕様および外観については、改良のため予告なく変更することがあります。

仕様

長期使用製品安全表示制度に基づく本体表示について

●本体への表示内容

※経年劣化により危害の発生が高まるおそれがあることを注意喚起するために電気用品安全法で義務付けられた以下の内容の表示を本体に行っています。

(設計上の標準使用期間とは)

- 運転時間や温湿度など、標準的な使用条件(右表による)に基づく経年劣化に対して、製造した年から安全上支障なく使用することができる標準的な期間です。
- 設計上の標準使用期間は、無償保証期間とは異なります。また、偶発的な故障を保証するものでもありません。

(経年劣化とは)

長期間にわたる使用や放置に伴い生ずる劣化をいいます。

【製造年】 本体に西暦2桁で表示してあります)



【設計上の標準使用期間】5年
設計上の標準使用期間を超えてお使いいただいた場合は、経年劣化による発火・けが等の事故に至るおそれがあります。

■標準使用条件 (JIS C 9921-1:2009による)

環境条件	電圧	単相100V	機器の定格電圧による
	周波数	50Hzおよび60Hz	
	温度	30℃	
	湿度	65%	JIS Z 8703の試験状態を参考
	設置条件	標準設置	取扱説明書による
負荷条件		定格負荷 (風速)	仕様 (P.17) による
想定時間等	1日あたりの使用時間	8 (h/日)	
	1日使用回数	5 (回/日)	
	1年間の使用日数	110 (日/年)	
	スイッチ操作回数	550 (回/年)	
	首振運転の割合	100 (%)	

MEMO

保証書

品名	首振り範囲が調節できるDC扇風機
型番	MJ-DCLF1
お客様	お名前
	ご住所
	電話番号
保証期間	お買い上げ日： 年 月 日より 本体1年間 (消耗品を除く)
保証書貼付用レシート貼付欄	

見本

MUJI 無印良品

株式会社 良品計画

お客様相談室 ☎ 0120-14-6404

<保証規定>

- お客様の取扱説明書、本体添付ラベルなどの注意書きによる正常なご使用状態で、保証期間中に故障した場合に無料修理いたします。製品と本保証書をご持参、ご提示の上お近くの無印良品店舗に修理をご依頼ください。
 - 保証期間中の修理など、アフターサービスについてご不明の場合は、お近くの無印良品店舗にご相談ください。そのような場合は保証期間内でも有料修理になり、ご使用上の誤り、および不当な修理や改造による故障および損傷
 - お買い上げ後の落下や輸送上の故障および損傷
 - 火災、塩害、ガス害、地震、風水害、落雷、異常電圧、およびその他の天災地変による故障および損傷
 - 本書のご提示がない場合
 - 本書にお名前、ご住所、電話番号、お買い上げ日の記入がない場合、あるいは字句を書き換えられた場合
 - 保証書貼付用レシートが貼り付けられていない場合
 - 一般家庭用以外（例えば業務用など）でのご使用による故障および損傷
 - ご使用後の傷、変色、汚れ、および保管上の不備による損傷
 - 消耗部品の交換
4. 本書は、日本国内においてのみ有効です。
This warranty is valid only in Japan.
5. 本書は再発行いたしませんので、大切に保管してください。

保証書貼付用レシートが未貼り付けの場合は無効です。

- ※ ネットストアでご購入の場合、保証書貼付用レシートの同梱はございません。お買い上げ日は、ネットストアマイページ「注文履歴」にてご確認ください。
- ※ この保証書は本書によって明示した期間・条件の下において無料修理をお約束するものです。
したがってこの保証書によって保証書を発行している者（保証責任）およびそれ以外の事業者に対するお客様の法律上の権利を制限するものではありません。なお、ご不明の場合はお近くの無印良品店舗またはお客様相談室にお問い合わせください。
- ※ お客様にご記入いただいたこの保証書は、保証期間内のサービス活動およびその後の安全点検のために記載内容を利用させていただく場合がございますのでご了承ください。

MUJI 無印良品

株式会社 良品計画

お客様相談室 ☎ 0120-14-6404

www.muji.com