

**くつろぎを考えた木製アームレスソファ用連結ベルト**

**組立・取扱説明書**

この度は本製品をお買い上げいただき、誠にありがとうございます。  
 ご使用前に本書をよくお読みいただき、内容を理解した上で、正しく組み立て、正しくお使いください。  
 また、本書はいつでも確認できるように大切に保管してください。  
 2026年2月10日

品名	くつろぎを考えた木製アームレスソファ用連結ベルト
規格	2本組
JAN	4550723109901
製品寸法	約幅30×長さ725mm
用途	連結用ベルト
材質	ベルト : ナイロン 滑り止めパーツ : シリコン リング : POM樹脂
原産国	中国

**ご使用方法**

**移動・保管について**

- 保管場所は、直射日光が当たったり、高温多湿となる場所は避けてください。劣化の原因となります。
- くつろぎを考えた木製アームレスソファを移動をする際は、(A)連結用ベルトを取り外してから運んでください。ケガや製品の破損、床面がキズがつくおそれがあります。

**廃棄について**

- 廃棄の際は、居住地域の自治体のルールに従い、処分してください。

**お問い合わせ先**

製品のお問い合わせは、お買い上げの販売店もしくは下記お客様相談室までご連絡ください。

**株式会社 良品計画**

お客様相談室でんわ  
 **0120-14-6404**

**重要なお知らせ (安全上のご注意)**

ここに示した警告・注意事項はお使いになる方や他の人への危害や損害を未然に防ぐためのものです。必ずお守りください。

 してはいけない「禁止」の内容です。

 実行しなければならない内容です。

**注意** 損害を負う可能性や物的損害が生じるおそれがあるもの

-  **禁止** ● 並べたくつろぎを考えた木製アームレスソファの間にのらないでください。隙間に足などの体の一部がはさまり、ケガをする恐れがあります。
- 指定の用途以外で使用しないでください。破損してケガをする恐れがあります。

-  **行う** ● ゆるみがないか定期的に点検し、ゆるんでいたらしっかり締め直してください。この連結用ベルトはくつろぎを考えた木製アームレスソファ同士が離れないように連結するためのベルトで、全くずれないようにするためのものではありません。

**お願い(その他)**

- 連結用ベルトの取り付けは、2人以上で行ってください。
- 連結用ベルト取付時はくつろぎを考えた木製アームレスソファを床面で引きずったり、押したりしないでください。床をキズつけたり、製品破損の原因になることがあります。
- くつろぎを考えた木製アームレスソファを移動するときは、連結用ベルトを取りはずしてから移動させてください。製品破損の原因になることがあります。
- この連結用ベルトは無印良品のくつろぎを考えた木製アームレスソファ専用です。
- この連結用ベルトは、必ず同じ高さのくつろぎを考えた木製アームレスソファに取り付けてください。

**パーツリスト**

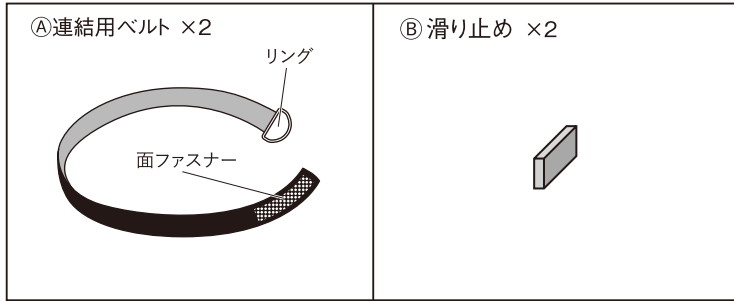

**各部の名称**

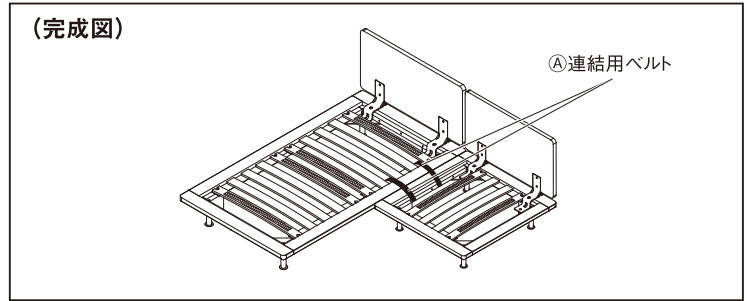

**1** くつろぎを考えた木製アームレスソファを横に並べておきます。  
 ※イメージはくつろぎを考えた木製アームレスソファ1シーター(別売)とくつろぎを考えた木製アームレスソファカウチ(別売)を使用しています。  
 ※組み立て後の移動を避けるため、設置場所の近くで行ってください。

(例)

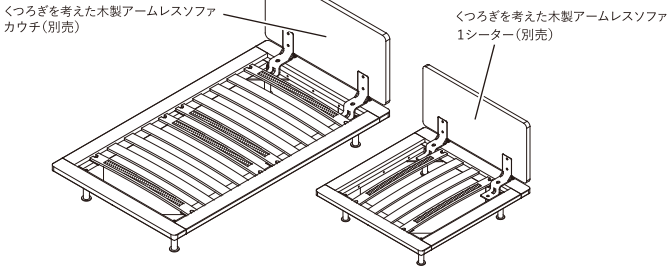

**2** 横に並べた2台のソファの間の連結用ベルト取り付け位置に、(B)滑り止めを貼りつけ、ソファ2台を密着させます。

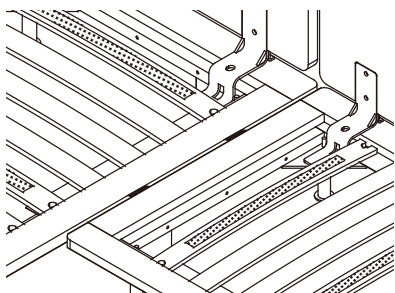
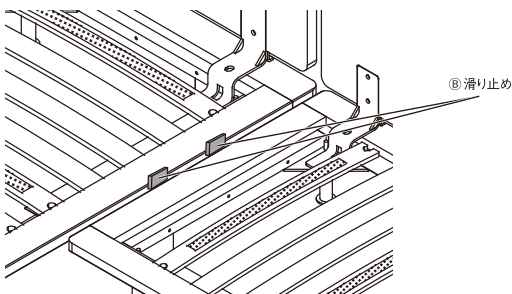

**3** (A)連結用ベルトをソファフレームの間に通します。

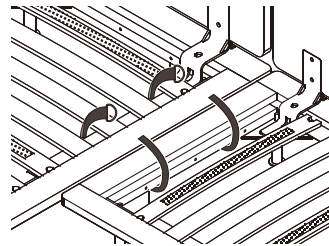

③ リングに通した連結用ベルトを反対方向へしっかりと引きます。

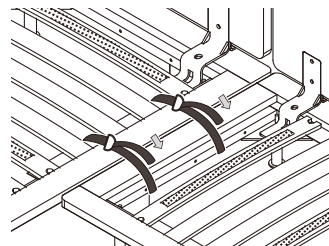

② そのまま連結用ベルトの先端をリングに通します。

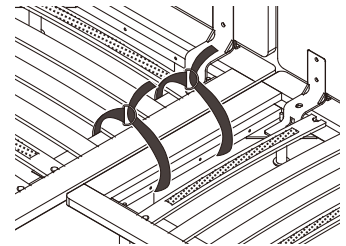

④ 面ファスナーどうしをしっかりと貼り合わせてください。

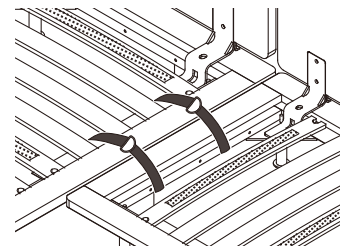

**4** 最後にクッションを置いて完成です。

