

スチールユニットシェルフ用 キャスター・グレー (4個セット)

組立・取扱説明書

この度は本商品をお買い上げいただき、誠にありがとうございます。
ご使用前に本書をよくお読みいただき、内容を理解した上で、正しく組み立て、正しくお使いください。
また、本書はいつでも確認できるように大切に保管してください。

2020年11月12日

製品仕様

品名	スチールユニットシェルフ用 キャスター・グレー (4個セット)
JAN	4934761179780
製品重量	約0.7kg
用途	スチールユニットシェルフ用キャスター
材質	本体：金属(鋼) 表面加工：亜鉛メッキ キャスター：塩化ビニル樹脂

Made in Taiwan

お手入れ方法

保守・点検

- 破損や変形した状態では使用しないでください。
- ネジ、金具類は、ゆるみやグラつきがないか定期的に点検し、ゆるみははじめたらしっかり締めなおしてください。ケガや破損、床面へのキズの防止となります。

お手入れ方法(つづき)

金属部のお手入れ

- 通常のお手入れはやわらかい布で乾布きしてください。汚れのひどい時は、3~5%に薄めた中性洗剤を浸した布で汚れを落とし、その後、水で浸した布で洗剤分をよくふき取ってください。次に乾いた布で軽くふいた後、自然乾燥させてください。

お問い合わせ先

商品のお問い合わせは、お買い上げの販売店もしくは下記お客様相談室までご連絡ください。

ご使用方法

移動について

- 引越などで移動させる際は、本体からはずしてから行ってください。

廃棄について

- 廃棄の際は、居住地域自治体のルールに従い、処分してください。

株式会社 良品計画

〒170-8424
東京都豊島区東池袋 4-26-3

お客様相談室でんわ

 0120-14-6404



重要なお知らせ(安全上のご注意)

ここに示した警告・注意事項はお使いになる方や他の人への危害や損害を未然に防ぐためのものです。必ずお守りください。

 してはいけない「禁止」の内容です。



 実行しなければならない内容です。

警告 死亡や重傷などに結びつくおそれがあるもの



-  **禁止**
 - 帆立の大サイズ、特大サイズには取り付けしないでください。不安定となりやすく、本体が転倒し、ケガをするおそれがあります。
 - 不要になった梱包材は、幼児の手の届くところに置かないでください。頭からかぶるなどしたときに、口や鼻をふさぎ、窒息するおそれがあります。
 - フィッティングパーツは小さな部品です。幼児の手の届くところには置かないでください。また、紛失しないでください。誤飲した場合、窒息などのおそれがあります。
-  **行う**
 - 棚セット(※)もしくは追加用帆立(単品)に付属の組立・取扱説明書をよく読み、正しくお使いください。組み立てた商品に対し、お使いになる上での注意が記載されており、ケガを防ぎ、安全にお使いいただく為に重要です。

※ステンレスユニットシェルフシリーズ、スチールユニットシェルフシリーズの帆立、棚板、クロスバーがセットになった商品。

注意 傷害を負う可能性や物的損害が生じるおそれがあるもの



-  **禁止**
 - キャスターがロックした状態で本品をひきずらないでください。床面のキズ、破損の原因となります。
 - 組み立てが不完全なまま使用しないでください。中途半端な取り付けですと、固定部分がはずれてケガの原因になることがあります。
 - 本来の用途以外では使用しないでください。思わぬ事故やケガの原因となります。
 - 修理および改造はしないでください。商品の強度が弱くなりケガをするおそれがあります。
-  **行う**
 - キャスターを取り付けた場合、本体の全体耐荷重は、表示耐荷重の1/2を目安にご使用ください。負荷が強くとキャスターが破損しやすくなり、本体破損により思わぬケガをするおそれがあります。
 - 移動時以外は必ずストッパーをONにした状態でご使用ください。OFFの状態でのご使用は、思わぬケガの原因になります。
 - 引越しなどで部屋や階をまたぐような移動をする際は、組み立て前の状態に戻してから運んでください。パーツがはずれて、ケガや商品が破損する原因となります。

パーツリスト

①キャスター×2 ストッパーなし 	②キャスター×2 ストッパー付 	フィッティングパーツ ③スパナ×1 
---	--	--

組立方法

- はじめに、組み立てる場所に敷物を敷いて床面を保護してください。(組み立て後の移動を避けるため、なるべく設置位置の近くで行ってください。帆立(別売り)に取り付けられているアジャスターをはずします。

-  **警告**
 - 帆立の大サイズ、特大サイズには取り付けしないでください。不安定となりやすく、本体が転倒し、ケガをするおそれがあります。
-  **注意**
 - キャスターを取り付けた場合、本体の全体耐荷重は、表示耐荷重の1/2を目安にご使用ください。負荷が強くとキャスターが破損しやすくなり、本体破損により思わぬケガをするおそれがあります。
- お願い(その他注意)**
 - 取りはずしたアジャスターは、無くさないように保管してください。

- すべてのキャスターがしっかり取り付けられたことを確認してください。

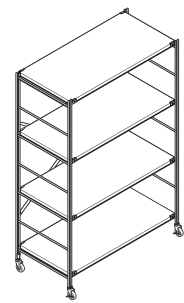
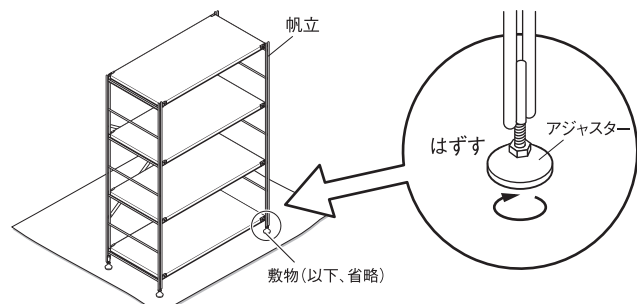

完成

- 帆立(別売り)の脚部に①、②キャスターを取り付け、付属の③スパナで固定します。②キャスターストッパー付が前面にくるように取り付けてください。

- お願い(その他注意)**
 - キャスターのボルト軸と帆立の間にすき間ができないようにしてください。すき間があると、使用に伴い破損するおそれがあります。
 - キャスターのストッパーをオフにした状態で、本体が滑らかに動くことを確認してください。

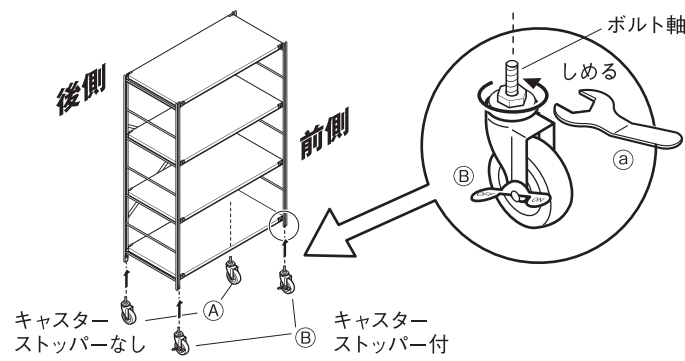

使用時のご注意(キャスター・ロックのしかた)

移動時以外は必ずストッパーをONにした状態でご使用ください。OFFの状態でのご使用は、思わぬケガの原因になります。

[OFF]

ロックをはずす場合に押し下げる

[ON]

ロックをする場合に押し下げる

 **行う**

