

# 無印良品

## 無印良品 電気掃除機 保証書

持込修理

形名	M-V30A					
★お名前	ふりがな					
	様					
お客様	ご住所	〒□□□-□□□□				
	電話	市外	市内	番号	呼	
保証期間	本体	1年		★お買い上げ日		
		□	年	□	月	□
★ご販売店	住所・店名				電話	

※この保証書は、本書に明示した期間、条件のもとにおいて無料修理をお約束するものです。したがってこの保証書によって保証書を発行している者（保証責任者）、およびそれ以外の事業者に対するお客様の法律上の権利を制限するものではありません。

※保証期間経過後の修理、補修用性能部品の保有期間について詳しくは取扱説明書をご覧ください。

株式会社 良品計画  
〒170-8424 東京都豊島区東池袋4-26-3  
お客様室でんわ 03-3989-5200  
土日を除く 10:00~17:00

本書は、取扱説明書、本体貼付ラベルなどの記載内容にそった正しいご使用のもとで、保証期間中に故障した場合に、本書記載内容にそって無料修理をさせていただきますことをお約束するものです。

保証期間中に故障が発生したときは、本書と商品をご持参のうえ、お買い上げの販売店に修理をご依頼ください。

修理の際、弊社の品質基準に適合した再利用部品を使用することがあります。

★印欄に記入がないときは無効です。本書をお受け取りの際は必ず記入をご確認ください。また、本書は再発行しませんので紛失しないように大切に保管してください。

- 保証期間内でも次の場合には有料修理になります。
  - (イ) 誤ったご使用や不当な修理・改造で生じた故障、損傷。
  - (ロ) お買い上げ後の落下や輸送などで生じた故障、損傷。
  - (ハ) 火災、天災地変（地震、風水害、落雷など）、塩害、ガス害、異常電圧で生じた故障、損傷。
  - (ニ) 本書のご提示がない場合。

- (ホ) 本書にお買い上げ年月日、お客様名、販売店名の記入のない場合、あるいは字句が書きかえられた場合。
  - (ヘ) 一般家庭用以外（たとえば業務用など）に使用された場合の故障、損傷。
  - (ト) ご使用による汚れ。
  - (チ) 消耗部品の交換。
  - (リ) 保証書の製品番号と本体の製品番号が一致しない場合。
- 離島および離島に準ずる遠隔地への出張修理を行った場合には出張に要する実費を申し受けます。
  - 修理のため取りはずした部品は、特段のお申し出がない場合は弊社にて引き取らせていただきます。
  - 本書は日本国内においてのみ有効です。  
This warranty is valid only in Japan.
  - ご転居またはご贈答品などで、お買い上げの販売店に修理をご依頼できない場合には、東芝家電修理ご相談センターへご相談ください。

修理 メモ	修理年月日	修理内容	担当
	年 月 日		
	年 月 日		

・保証書にご記入いただいたお客様の住所・氏名などの個人情報は、保証期間内のサービス活動およびその後の安全点検活動のために利用させていただく場合がございますので、ご了承ください。

・修理のために、当社から修理委託している保守会社などに必要なおお客様の個人情報を預託する場合がございますが、個人情報保護法および当社と同様の個人情報保護規程を遵守させていただきますので、ご了承ください。

## 電気掃除機・ヨコ型（パワーヘッド付）家庭用

形名 M-V30A

# 取扱説明書

- お買い上げありがとうございました。
- ご使用前に、この取扱説明書を必ずお読みのうえ正しくお使いください。
- この取扱説明書は必ず保管してください。
- 包装に使用しているダンボールは、分別のうえ、リサイクルにご協力をお願い致します。

### もくじ

安全上のご注意	1～2
お願い	2
各部のなまえとはたらき	3～4
お掃除のしかた	5～6
お掃除終了後は	6
付属品の使いかた	7
紙パックの交換	8
お手入れ	9～11
保護装置について	12
抗菌の効果	12
仕様	12
このようなときは	13
保証とアフターサービス	14
保証書	15

販売元 株式会社 良品計画  
〒170-8424 東京都豊島区東池袋4-26-3  
お客様室でんわ 03-3989-5200  
土日を除く 10:00~17:00

供給元 東芝コンシューママーケティング株式会社 家電事業部  
〒101-0021 東京都千代田区外神田2-2-15（東芝昌平ビル）

保証書付 裏表紙にあります。

# 安全上のご注意

必ずお守りください

●商品および取扱説明書にはお使いになるかたや他の人への危害と財産への損害を未然に防ぎ、安全に正しくお使いいただくために、重要な内容を記載しています。次の内容（表示・図記号）をよく理解してから本文をお読みになり、記載事項をお守りください。

表示の説明	図記号の説明
<p><b>警告</b> 「取り扱いを誤った場合、使用者が死亡または重傷*<sup>1</sup>を負うことが想定されること」を示します。</p>	<p><b>禁止</b> ⊘は、禁止（してはいけないこと）を示します。具体的な禁止内容は、図記号の中や近くに絵や文章で示します。</p>
<p><b>注意</b> 「取り扱いを誤った場合、使用者が傷害*<sup>2</sup>を負うことが想定されるか、または物的損害*<sup>3</sup>の発生が想定されること」を示します。</p>	<p><b>指示</b> ●は、指示する行為の強制（必ずすること）を示します。具体的な指示内容は、図記号の中や近くに絵や文章で示します。</p>
<p>* 1：重傷とは、失明や、けが、やけど（高温・低温）、感電、骨折、中毒などで、後遺症が残るものおよび治療に入院・長期の通院を要するものをさします。</p> <p>* 2：傷害とは、治療に入院や長期の通院を要さない、けが、やけど、感電などをさします。</p> <p>* 3：物的損害とは、家屋・家財および家畜・ペットなどにかかわる拡大損害をさします。</p>	<p><b>注意</b> △は、注意を示します。具体的な注意内容は、図記号の中や近くに絵や文章で示します。</p>

警告	
<p><b>分解禁止</b> 改造はしない また、修理技術者以外の人は、分解したり修理をしない 火災・感電・けがの原因となります。修理はお買い上げの販売店または、東芝家電修理ご相談センターにご相談ください。</p>	<p><b>禁止</b> 電源コードは黄マーク以上引き出さない 電源コードを傷つけたり、無理に曲げたり、引っ張ったり、ねじったり、たばねたりしない また、重い物を載せたり、挟み込んだりしない 電源コードが破損し、火災・感電の原因となります。</p>
<p><b>禁止</b> 電源コード、電源プラグが傷んだり、コンセントの差し込みがゆるいときは使用しない 感電・ショート・発火の原因になります。</p>	<p><b>接触禁止</b> 床ブラシ・ブラシの回転部、自動停止装置など底面や、本体の排気口付近には触れない 手など、けが・やけどの原因になります。特に小さなお子さまにご注意ください。</p>
<p><b>100V・15A以上</b> 電源は交流 100V で、定格 15A 以上のコンセントを単独で使う 火災・感電の原因になります。</p>	<p><b>禁止</b> 電源コードを床ブラシの回転部に巻き込まない 電源コードの損傷により、感電の原因になります。</p>
<p><b>プラグを抜く</b> お手入れの際は、必ず電源プラグをコンセントから抜く また、ぬれた手で抜き差ししない 感電・けがの原因になります。</p>	<p><b>禁止</b> 灯油、ガソリン、シンナーなどの引火性のあるもの、タバコの吸い殻などの火の気のあるもの、トナーなどの可燃物を吸わせない 火災の原因になります。</p>
<p><b>水洗い禁止</b> 本体・ホース・伸縮延長管・床ブラシ（回転部、お手入れカバーをのぞく）は絶対に水洗いしない 感電・故障の原因になります。</p>	<p><b>水場での使用禁止</b> 水まわりや風呂場での使用は絶対にしない 感電の原因になります。</p>
<p><b>根元まで差し込む</b> 電源プラグは根元まで確実に差し込む 感電・発熱による火災の原因になります。</p>	<p><b>ほこりをとる</b> 電源プラグとコンセントのほこりなどは定期的にとる 感電・発熱による火災の原因になります。</p>

# お願い

このクリーナーは家庭用です

- 業務用には使用しない。
- 掃除目的以外には使用しない。

つぎのものは吸わせない

- 水などの液体や湿ったゴミ。
- ガラス、ピン、刃物など鋭利なもの。
- 多量の砂（ペット用砂、パウダー状の粉末など）、小石など目づまりするもの。
- 食品用ラップや包装用フィルムなど、通気性の悪いもの。
- 異臭の発生や本体故障、紙パックの集じん性能を低下させる原因になります。

紙パックは必ずシール弁付**純正**紙パックを使用する

- クリーナーの紙パックは機能部品です。**純正**以外の紙パックを使用した場合、モーターの発煙・発火が発生するおそれがあり、紙パックに関係する掃除機の性能・品質の不良は保証できません。

ホース、伸縮延長管の先端で直接お掃除しない

- 床が傷ついたり、故障の原因になります。

掃除するときは電源コードを十分に引き出す

- 電源コードを無理に引っ張ると、損傷する原因になります。

床ブラシを床に強く押しつけたり、本体を激しく引っ張ったり、壁、家具などに強くあてない

- 床、たたみの傷つきや、壁、家具などへの色の付着防止のため、力を入れずに片手で軽くすべらせてください。伸縮延長管に手をそえると伸縮延長管・床ブラシに無理な力が加わることがあります。
- 杉や檜などのやわらかく傷つきやすい木床や、床用ワックス・つや出し床用洗剤をご使用の場合、床にこすり傷が発生することがあります。傷が気になる場合は本体のハンドルを持ってお掃除することをお奨めいたします。
- 砂ゴミの上で床ブラシを使うと、床に傷をつけることがあります。床ブラシの下側の車輪に付着している砂ゴミは取りのぞいてください。
- 床ブラシの下側の車輪・ブラシ起毛布が摩耗していると、床・たたみに傷をつけることがあります。お手入れの都度、点検してください。

注意	
<p><b>プラグを持つ</b> 電源コードを巻き取る時は、電源プラグを持って行う 電源プラグがあたってけがの原因になります。</p>	<p><b>禁止</b> 吸込口をふさいで長時間運転しない 過熱による本体の変形・発火の原因になります。</p>
<p><b>プラグを抜く</b> 使用時以外は、電源プラグをコンセントから抜く けが・やけど・絶縁劣化による感電・漏電火災の原因になります。</p>	<p><b>禁止</b> 電源コードは、まっすぐ引き出す 電源コードを上から引っ張りながら引き出すと本体の引き出し部と電源コードがこすれて破損し、感電・発火の原因になります。</p>
<p><b>禁止</b> 排気口をふさがない 火災の原因になります。</p>	<p><b>火気禁止</b> 火気に近づけない 本体の変形によるショート・発火の原因になります。</p>
<p><b>禁止</b> 引火性のもの（ガソリン、ベンジン、シンナー）の近くで使用しない 爆発・火災の原因になります。</p>	<p><b>禁止</b> ホース差込口、ホース、伸縮延長管の接点にピンなどを入れない 感電・破壊の原因になります。</p>
<p><b>プラグを持つ</b> 電源プラグを抜くときは、電源コードを持たずに必ず先端の電源プラグを持って引き抜く プラグの刃が変形したり、電源コードが断線して感電・ショート・過熱により発火の原因になります。</p>	

# 各部のなまえとはたらき

## 調節ボタン

- 調節ボタンを押しながらか長さ調節してください。
- 長さ調節時や使用時に「シャカシャカ」と音がすることがありますが、内部部品の振動音で故障ではありません。

## お願い

運転中に吸込口をふさいで、調節ボタンを押ししないでください。  
急に縮んでけがをすることがあります。

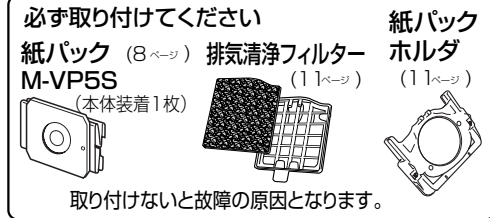
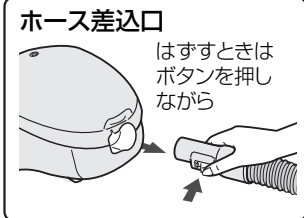
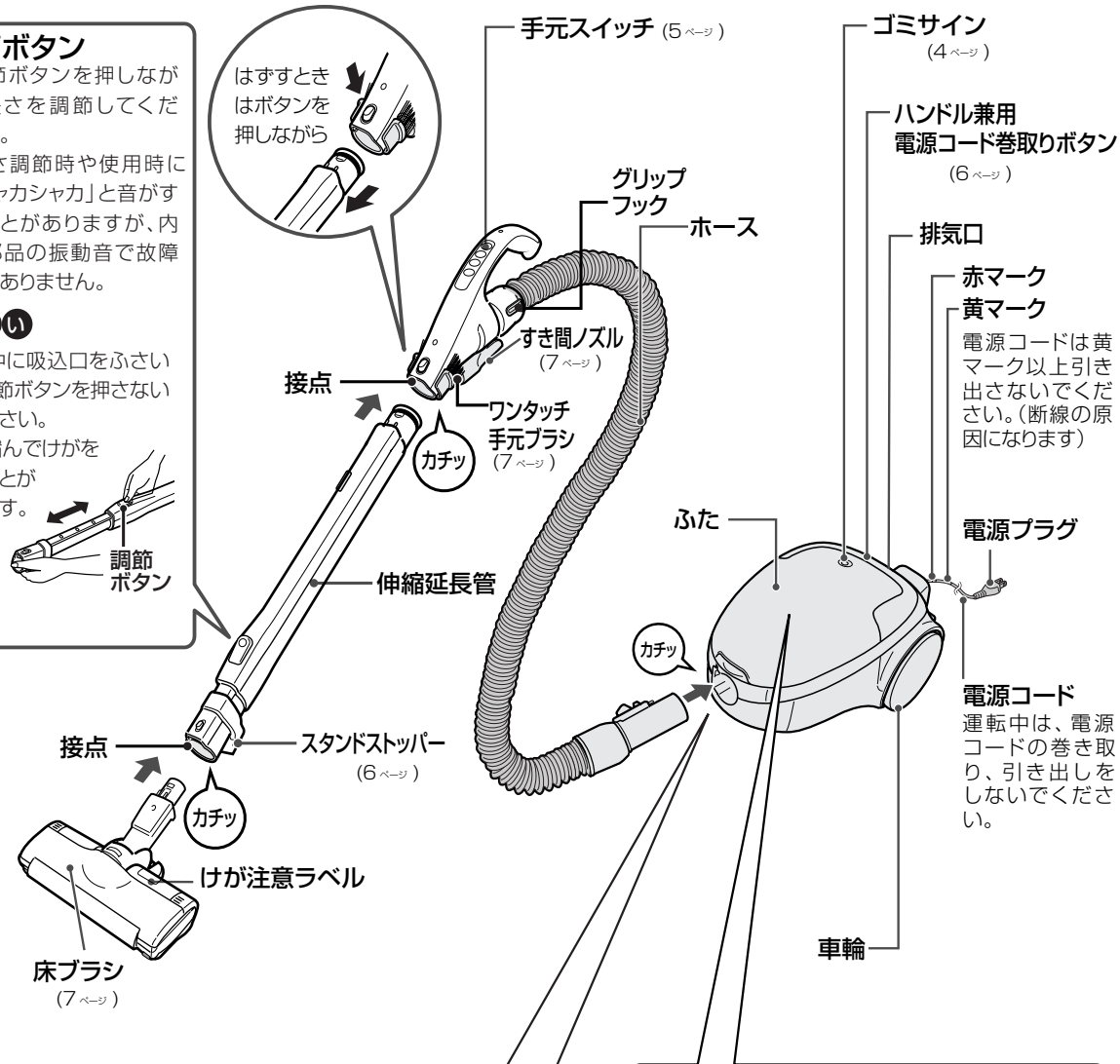
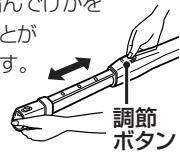

## 標準付属品

床ブラシ (1個)

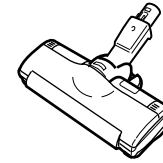

ホース (1本)  
ワンタッチ手元ブラシ付

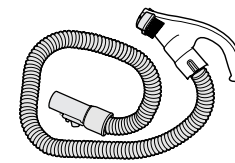

伸縮延長管 (1本)

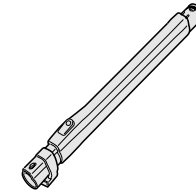

## 応用付属品

すき間ノズル (1個)

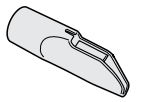

●7ページを参照して取り付けてください。

## ゴミサインの見かた

紙パック交換時期の目安をお知らせします。ゴミのたまり具合による風の通りにくさをセンサーで検知し、ゴミサインが点灯・点滅します。

1 床ブラシを取り付け、手元スイッチの(電源)を1回押す

消灯 あまりゴミがたまっていません。

2 床ブラシを床より浮かせた状態で確認をする

赤点灯 ゴミがたまってきたか、紙パックが目づまりしてきました。新しい紙パックを用意しましょう。

赤点滅 ゴミがいっぱいか、紙パックが目づまりしています。(吸込力が弱くなります) 紙パックを交換してください。

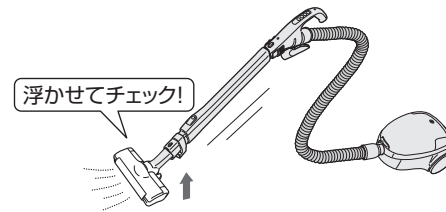

- 綿ゴミなど風を通しやすいゴミは、紙パックがいっぱいになっても点滅しないことがあります。
- 紙パックが目づまりしやすい砂ゴミ、土ぼこりなどの粉ゴミや誤って吸い込んだ湿ったゴミは、紙パックがいっぱいにならないうちに目づまりし点滅することがあります。
- 一度に多くの家電製品をお使いになるなどして、電源電圧が低いときは、点灯のしかたが変わることがありますが故障ではありません。
- ゴミサインが点滅しない場合、ホース先端を約10秒間密閉し、ゴミサインが点滅すれば正常です。
- シール封付「純正」以外の紙パックを使用した場合、ゴミサインが正常に作動しないことがあります。

## 紙パックの目づまりとは

このクリーナーは空気と一緒にゴミ・ほこりを吸い込みます。紙パックの微細な通気孔が細かい粉ぼこりによってふさがれ、通気性が悪くなると目づまりを起こし吸込力が弱くなります。



# お掃除のしかた

1 電源コードをまっすぐ引き出し、電源プラグをコンセントに差し込む

2 手元スイッチを押す

**ブラシ入/切** 床ブラシの回転部の回転を「入/切」するとき  
 ●床・たたみで静かに掃除したいときは「切」にしてください。  
 ●ゴミが取りにくい場合は「入」にしてください。

**強/弱** を押すごとに「入↔切」が切り替わります。

**自動** 「自動」でお掃除するとき  
 ●ゴミのたまり具合に適した吸込力にコントロールします。

**手動 強/弱** 「強」でお掃除するとき  
 ●じゅうたんなど強い吸込力が必要なときに使用します。

**強/弱** を押すごとに「強↔弱」が切り替わります。

**手動 強/弱** 「弱」でお掃除するとき  
 ●カーテンなど吸いついて操作がしにくいときのお掃除に使用します。  
 ●すき間ノズルを使ったお掃除に使用します。

**切** 運転を止めるとき  
 ※電源プラグがコンセントに差し込まれていると、「切」のときでも約2Wの電力を消費しています。

## お掃除のコツ

**低いところのお掃除**  
 ●手元を下げると低いところのお掃除ができます。  
 ●手元をひねるとより奥までお掃除できます。

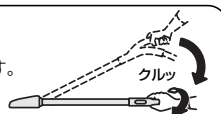

**床のお掃除**  
 床の傷つき防止のため、板目にそって片手で軽くすべさせます。

**たたみのお掃除**  
 たたみの傷つき防止のため、たたみの目にそって片手で軽くすべさせます。

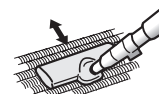

**狭いところのお掃除**  
 手元をひねり床ブラシの向きを変えると、狭いところのお掃除ができます。



**じゅうたんのお掃除**  
 毛足が長いじゅうたんでは、「強」でお使いになると吸込力が強く、操作が重い場合があります。その場合は「弱」でお使いください。新しいじゅうたんでは、紙パックが遊び毛でいっぱいになりますが、使っているうちに遊び毛は徐々に少なくなります。

### お知らせ

●大きなゴミなどを急激に吸いつかせた場合、操作を軽くするためゴミサインが点滅して吸込力を弱めます。

### お願い

●大きなゴミを吸いつかせたまま約3分間使用すると、モーターの過熱を防ぐため、運転が止まります。このようなときは、ゴミを取りのぞき手元スイッチを押してください。再びご使用になれます。  
 ●狭いところや低いところのお掃除をするときは、スタンドストッパーが床面、家具などにあたらないよう注意してください。  
 また、床ブラシを家具や壁にぶつけたり、手元部を下方に無理に押しつけないでください。床ブラシが破損することがあります。  
 ●表面が固く、凹凸したコンクリート床などで使用しないでください。床ブラシの下側の車輪・ブラシ起毛布が摩耗していると、床・たたみに傷をつけることがあります。

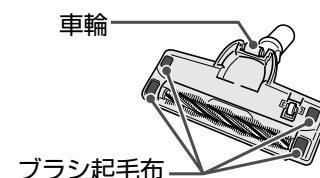

# お掃除終了後は

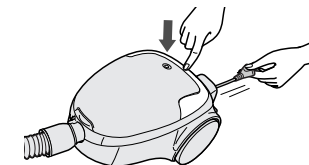

お掃除終了後は電源プラグをコンセントから抜きます。電源プラグを持ちハンドル兼電源コード巻取りボタンを押しながら電源コードを巻き取ります。巻き取れない場合は、電源コードを1~2m引き出してふたたび巻き取ります。

## スタンド収納

- ①伸縮延長管を縮める
- ②伸縮延長管を1回転させ、ホースを巻き付ける
- ③床ブラシをすべらせながら本体側に引く
- ④スタンドストッパーを本体の穴に差し込む

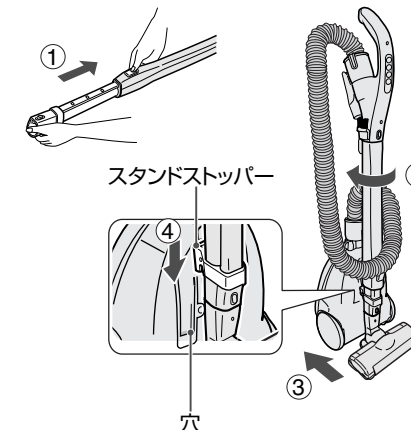

## コンパクト収納 より小さく収納したいとき

- ①ホースグリップを伸縮延長管からはずす
- ②伸縮延長管にホースを巻きつける
- ③伸縮延長管のフックに、ホースのグリップフックをひっかける

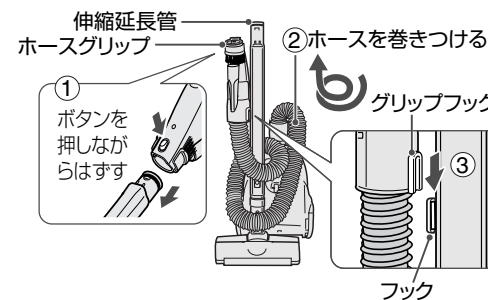

### お願い

●スタンドストッパーがはずれることがありますので、収納状態で持ち運ばないでください。

# 付属品の使いかた



**警告**



床ブラシ・ブラシの回転部、自動停止装置など底面や、本体の排気口付近には触れない  
手など、けが・やけどの原因になります。特に小さなお子さまにご注意ください。

## 床ブラシの回転部について

この床ブラシには、自動停止装置がついており、床ブラシを床面に置くと回転部が回転し、床面から浮かすと安全のため回転部が止まります。

- 床ブラシを振ると「カラン」と音がしますが、自動停止装置のボールとレバーの作動音で故障ではありません。
- 床ブラシは、床面にゆっくりとおろしてご使用ください。落とすように使用すると、自動停止装置がはたらき、回転部の回転が止まる場合があります。
- ホットカーペットや毛足の長いじゅうたん、毛の密度の高いじゅうたんなどじゅうたんの種類によっては、回転部の回転が止まる場合があります。このようなときは、**切** を押し、運転を止め再び **強/弱** を押しお使いください。

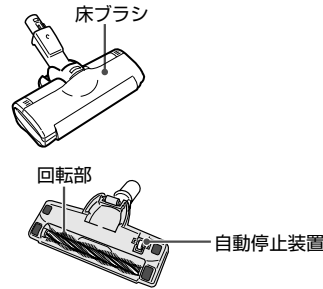

## ワンタッチ手元ブラシの使いかた

- ①伸縮延長管をはずす  
(ボタンを押しながらはずす)
- ②ワンタッチ手元ブラシを回転させてホースの先端にしっかりとめ
- ③手元スイッチを押して使う

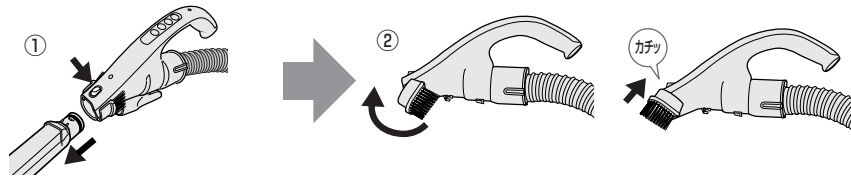

**お願い**

- 床に強く押しつけないでください。傷をつけることがあります。

## すき間ノズルの使いかた

通常は、**強/弱** を 2 回押し、「弱」で使う

※強い吸込力で掃除するときは、**強/弱** を 1 回押し、「強」でお使いください。

ホースにセットするとき

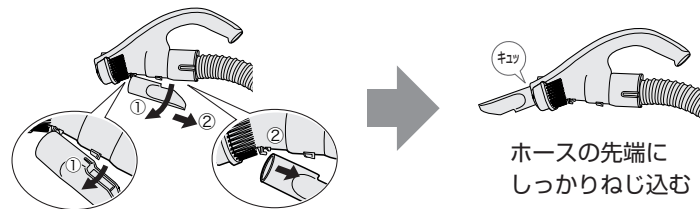

- ①すき間ノズルの中央部分を突起部からはずす
- ②スライドさせてはずす

**お知らせ**

- すき間ノズルは、ホースの手元スイッチ部の下側に収納できます。
- 伸縮延長管の先にもセットして使用できます。
- すき間ノズルは衝撃により収納状態でもはずれることがあります。
- 「強」で使用すると、保護装置がはたらくことがあります。

**お願い**

- 床に強く押しつけないでください。傷をつけることがあります。
- 20分以上続けて使用しないでください。モーターに負担がかかります。
- すき間ノズルをフックから無理にはずさないでください。フックが変形して収納できなくなります。

# 紙パックの交換

定期的に(月に1回程度)紙パックを点検し、ゴミがいっぱいになっていたり、吸込力が弱いと感じられたときは交換してください。

- 1 **ホースをはずし、ふたを開ける**  
●本体を押さえながらふたを開けます。

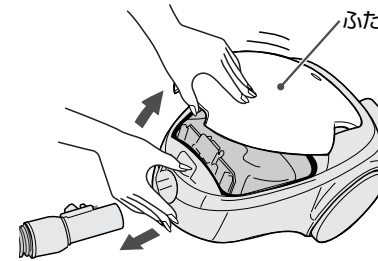

- 2 **フックを引きながら、紙パックのボール紙をつまみ、引き出し、捨てる**  
①フックを引いて紙パックホルダを移動させる。



- ②フックから手をはなし、紙パックのボール紙をつまんで引き出し、捨てる。

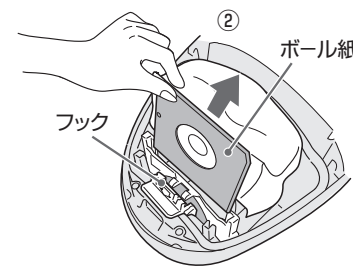

- 3 **新しい紙パックのボール紙を、紙パックホルダの挿入溝に確実に差し込む**  
●ボール紙を折ったり曲げたりしない。ふたが閉まらなかったり、ゴミもれの原因となります。

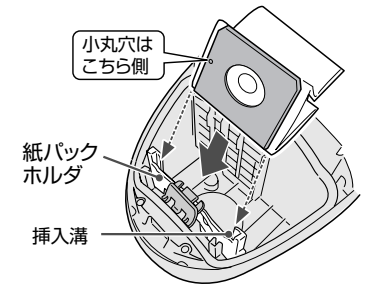

- 4 **ボール紙の上部を前方に押しつけてしっかりフックに引っかけ、ふたを閉める**  
●フックに無理な力を加えない。はずれることがあります。  
●紙パックの入れ忘れや、正しくセットされていないときはふたが閉まりません。

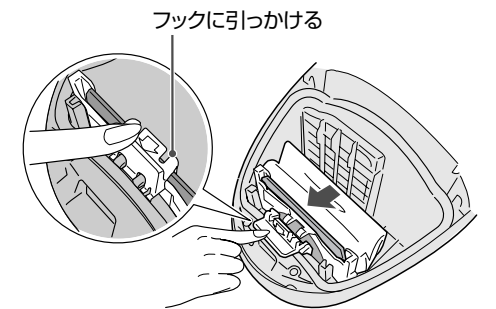

**お願い**

- 紙パックのくり返しのご使用はおやめください。紙パックが破損して故障の原因になります。

## 紙パックについて (必ず純正紙パックをご使用ください)

- お求めは、お買い上げの販売店またはお近くの東芝クリーナー取扱店で、**純正**紙パック M-VP5S とご指定ください。また、東芝製**純正**紙パック VPF-5,6,7 でもご使用になれます。
- クリーナーの紙パックは本体性能を維持するための大切な機能部品です。指定以外の純正表示のない紙パックを使用したときは、本体内で紙パックがふくらまずゴミをためられなかったり、紙パックからゴミがもれ、モーターの発煙・発火が発生するおそれがあり、クリーナーの性能・品質は保証できません。



# お手入れ



**警告**



本体・ホース・伸縮延長管・床ブラシ（回転部、お手入れカバーをのぞく）は絶対に水洗いしない  
感電・故障の原因になります。

お手入れの際には (切) を押しして運転を止め電源プラグを抜いてください。

## 本体・付属品

本体や付属品が汚れたときは、水または中性洗剤をふくませた布でふく

●ベンジンなどでふくと、ひび割れ・変形・変色の原因になります。

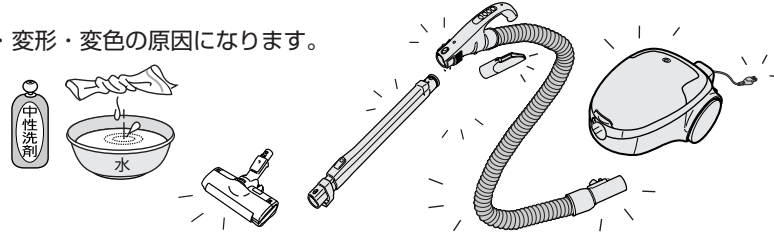

## ワンタッチ手元ブラシのお手入れ

はずして水洗いする

**1** ワンタッチ手元ブラシを  
下に引き抜く

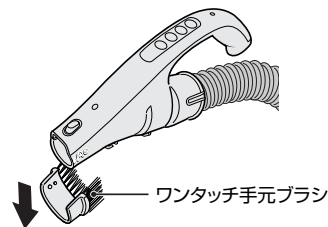

**2** 水洗いをし、十分に乾燥させる

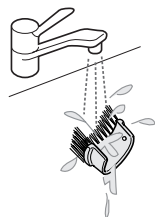

**3** ホース先端の溝とワンタッチ  
手元ブラシの凸部をあわせて  
はめる

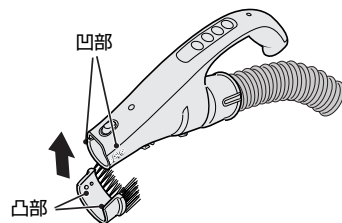

## 床ブラシ

お手入れは、伸縮延長管から取りはずしておこなってください。

週1～2度、お掃除の最後にお手入れしてください。回転部にゴミがからみつくと、回転部が回らなくなります。

### 1 ゴミを取りのぞく

●自動停止装置にからみついたゴミ、車輪のまわりに入ったゴミを吸い取り、ピンセットで取りのぞいてください。

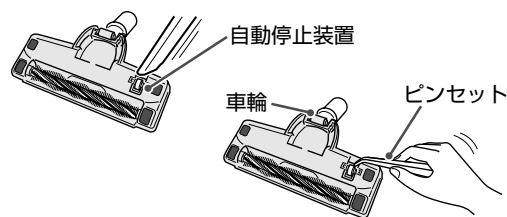

●ゴミがたまったままお使いになると、車輪が回らず、床、たたみを傷つけることがあります。

## 床ブラシ (つづき)

### 2 お手入れカバーをはずし、回転部を取り出す

- ①つまみを矢印の方向に動かす
- ②お手入れカバーを手前に動かす
- ③回転部をベルトからはずし取り出す

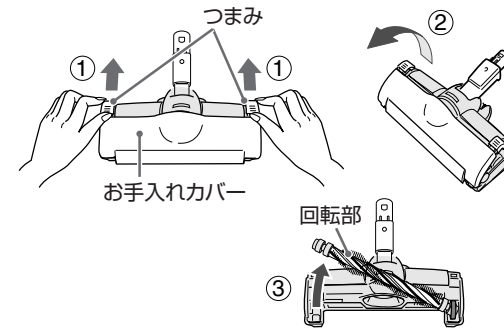

### 3 回転部にからみついたゴミを取りのぞく

●回転部に糸くずや毛・ペット毛などがからみついたときは、はさみで切り取りのぞいてください。

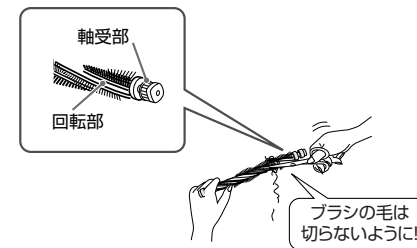

### 4 回転部、お手入れカバーを水で洗い、陰干して十分に乾燥させる

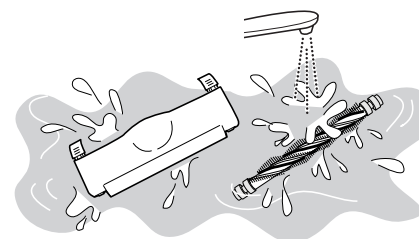

### 5 十分な乾燥を確認して、回転部を取り付ける

- ①回転部のギヤをベルトに入れる
- ②ケースの溝に軸受部を取り付ける

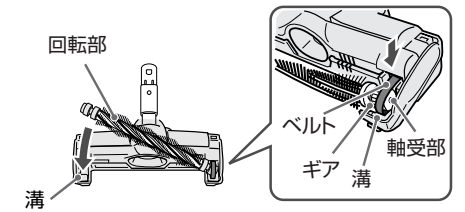

### 6 お手入れカバーを取り付ける

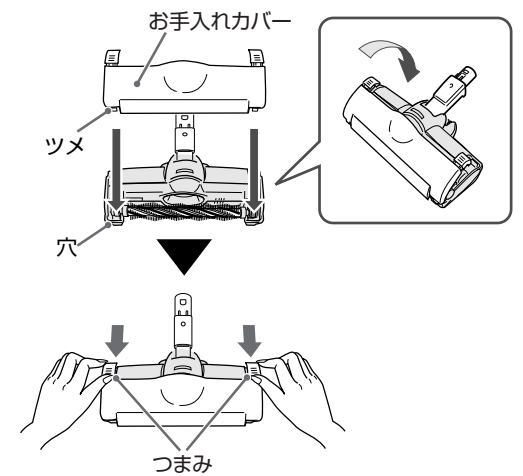

●お手入れカバーは、浮きがないようにつまみで確実にロックしてください。

### お願い

- 回転部の軸受部には注油しないでください。回転不良の原因になります。
- 回転部、お手入れカバー以外は水洗いしないでください。故障の原因になります。
- 洗剤、漂白剤などを使用しないでください。
- 毛のかたいブラシで洗わないでください。
- 暖房器具、ドライヤーなどで乾かさしないでください。
- 回転部のギヤは確実にベルトに取り付けてください。ギヤが入っていないと回転部は回りません。
- 床ブラシ下側の車輪・ブラシ起毛布が摩耗していると床・たたみに傷をつけることがありますので、お手入れの際に点検してください。摩耗しているときは、販売店にご相談ください。

# お手入れ (つづき)

## 紙パックホルダ

紙パックを交換しても、すぐにゴミサインが点滅するときは、お手入れをしてください。

- 紙パックホルダの取りはずしかた  
フックを引きながら、紙パックホルダをはずす

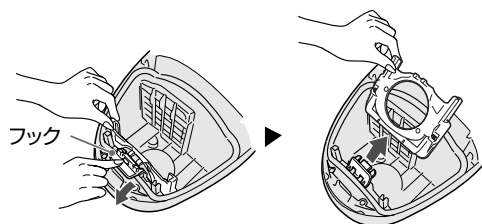

- 紙パックホルダのお手入れをする  
●やわらかい布などでふいてください。

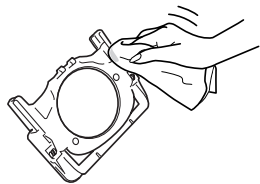

- 紙パックホルダの取り付けかた  
①フックを引きながらケースの下の溝に、紙パックホルダの下部を入れる  
②フックに紙パックホルダの突起をひっかける

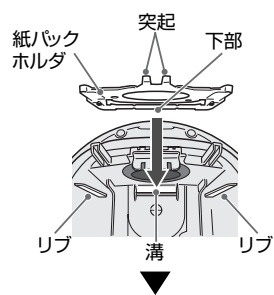

ケースの下の溝に紙パックホルダ下部を合わせて挿入します。

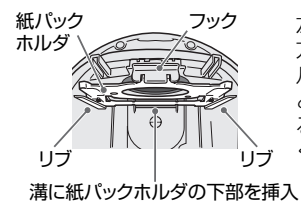

左右のリップの前方に紙パックホルダがしっかりと挿入されていることを確認してください。

溝に紙パックホルダの下部を挿入

## 排気清浄フィルター

紙パックを交換しても、すぐにゴミサインが点滅するときは、お手入れをしてください。

- フィルター枠をはずす  
フィルター枠

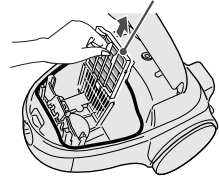

- フィルター枠から排気清浄フィルターをはずす

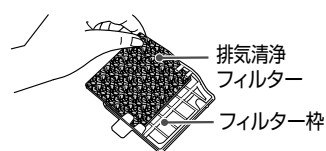

- 押し洗いをし、陰干しして十分に乾燥させる

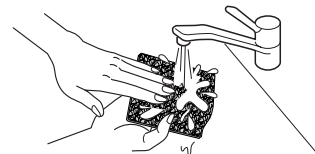

- 排気清浄フィルターをフィルター枠にはめる

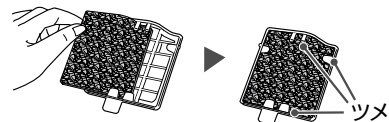

- フィルター枠を本体にはめ込む

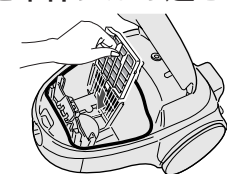

### お願い

- 性能・品質を保証できませんので、洗剤・漂白剤などを使用したり、洗濯機で洗ったり、暖房器具・ドライヤーなどで乾かささないでください。

### お知らせ

- 新しい排気清浄フィルターは、お買い上げの販売店を通じて、取りよせることができます。(有料)

# 保護装置について

モーターの過熱を防ぐため、本体内部に運転を止める保護装置がついています。次のようなとき、保護装置がはたらきますのでお手入れをしてください。

## 本体の保護装置がはたらくとき

**このようなとき**

- 紙パックがゴミでいっぱいのまま運転し続けたとき  
砂ゴミ、誤って吸い込んだ湿ったゴミなど、吸い込むゴミの種類によっては、紙パックがいっぱいになる前に、保護装置がはたらくことがあります。
- ホースや伸縮延長管や床ブラシなどにゴミがつまったまま運転し続けたとき
- すき間ノズルで連続運転使用したとき
- 夏期など室温が 35℃を超えるとき
- 吸込口や排気口をふさいで連続運転し続けたとき
- ゴミサインが点滅したまま使用したとき
- 純正紙パック以外を使用したとき

**直しかた**

- ①手元スイッチの(切)を押し、電源プラグをコンセントから抜く
- ②紙パックを交換するか、またはホース、伸縮延長管、床ブラシなどにつまったゴミや排気口などをふさいでいる物を取りのぞく
- ③涼しい場所におく

約 1 時間後、保護装置が解除され、再び使用できます。

## 床ブラシの保護装置がはたらくとき

床ブラシのモーターの過熱を防ぐため、回転部(ブラシ)の回転が自動的に停止します。

**このようなとき**

- 回転部(ブラシ)を回転させたまま同じ場所に放置したり、床に強く押しつけたとき
- 回転部(ブラシ)に異物を巻き込んだとき

**直しかた**

手元スイッチの(切)を押し、床ブラシを伸縮延長管からはずし、床ブラシに巻き込んだ異物を取りのぞきます。

約 10 分後、保護装置が解除され、再び使用できます。

# 抗菌の効果

部品名	抗菌の確認を行った試験機関	試験方法	抗菌の方法	抗菌の処理を行っている部品の名称
床ブラシ	(財)日本化学繊維検査協会	統一試験法	繊維に付着	ブラシ毛
アレルゲットフィルター	(財)日本紡績検査協会	JIS Z 2801	繊維に付着	不織布
ゼオライトフィルター	(財)日本食品分析センター	JIS Z 1902	繊維上で化学結合 (アルミノケイ酸+銅)	不織布

# 仕様

電源	消費電力	外形寸法			質量	吸込仕事率	運転音	集じん容積	電源コードの長さ
		長さ	幅	高さ					
100V 50-60Hz 共用	1000W ~約 250W	310 mm	250 mm	195 mm	4.6kg (ホース・伸縮延長管・ 床ブラシ含む)	500W ~約 90W	61dB ~約 53dB	1.6L	5m

手元スイッチ「強」にて消費電力 1000W、吸込仕事率 500W、運転音 61dB

- この商品は、日本国内用に設計・販売しています。電源電圧や周波数の異なる国では、使用できません。海外での修理や部品販売などのアフターサービスも対象外となります。



# このようなときは



## 警告

改造はしない また、修理技術者以外の方は、分解したり修理をしない  
火災・感電・けがの原因となります。修理はお買い上げの販売店または東芝家電修理  
ご相談センターにご相談ください。

## 修理サービスを依頼する前に

- ご使用中に異常が生じたときは、電源プラグを抜き、約 15 秒後にふたたび差し込んで動作を確認します。  
それでも異常が直らないときは、次の点をお調べください。

このようなときは	調べるところ	直し方	参照ページ
モーターが 回転しない	●ホースが本体に差し込まれていますか。	→しっかり差し込んでください。	3
	●紙パックがゴミでいっぱいになったり、ホース・伸縮延長管にゴミがつまっていますか。	→本体の保護装置がはたらいていません。	12
	●床ブラシにゴミが吸いついていませんか。	→本体の保護装置がはたらいていません。	12
	● <b>純正</b> 紙パック以外を使っていませんか。	→本体の保護装置がはたらいていません。	12
モーターの回転が 変動する	●ゴミサインが点滅したままお使いになると、本体保護のため吸込力を弱める機能がはたらきます。	→マイコンによる制御で異常ではありません。	4
	● <b>純正</b> 紙パック以外を使っていませんか。	→ <b>純正</b> 紙パックをお使いください。	8
吸込力が弱い	●ゴミサインが点滅していませんか。	→紙パックを交換してください。	4,8
	●ホース・伸縮延長管・床ブラシにゴミがつまっていますか。	→ホース・伸縮延長管・床ブラシをはずしてゴミを取りのぞいてください。	3,12
	●排気清浄フィルターの汚れがひどくありませんか。	→お手入れしてください。	11
	● <b>純正</b> 紙パック以外を使っていませんか。	→ <b>純正</b> 紙パックをお使いください。	8
床ブラシの回転部が 回転しない	●安全のための自動停止装置がはたらいていませんか。	→床ブラシをいったん持ち上げてゆっくりおろしてください。	7
	●自動停止装置にゴミがからんでいませんか。	→取りのぞいてください。	9,10
	●回転部のまわりに糸くずがたくさん巻きついていませんか。	→取りのぞいてください。	9,10
電源コードが 巻き取れない 引き出せない	●電源コードが片よって巻き取られていませんか。	→1～2m 引き出してふたたび巻き取ってください。	6
	●電源コードがからんでいませんか。	→ハンドル兼用電源コード巻取りボタンを押しながら「巻き取る」「引き出す」操作を2～3回くり返してください。	6

それでも異常のある場合は、14 ページの保証とアフターサービスをご参照ください。

- ご使用中、本体及び電源コード、排気風が熱く感じられてきますが異常ではありません。モーターの熱のためです。
- ゴミがたまってくるとモーターの回転数が高くなり音が少し大きくなりますが異常ではありません。
- ご自分での修理は、危険な場合がありますから絶対にしないでください。
- 電源プラグを差し込むとき、火花が散る場合がありますが、故障ではありません。

# 保証とアフターサービス

必ずお読みください

## ご不明な点や修理に関するご相談は

修理に関するご相談ならびに、お取り扱い・お手入れに関するご不明な点は **お買い上げの販売店にご相談ください。**

ご転居されたり、ご贈答品などで販売店に修理のご相談ができない場合  
株式会社 良品計画 お客様室でんわ 03-3989-5200  
電話受付：土日を除く 10：00～17：00

東芝家電修理ご相談センター ☎0120-1048-41  
電話受付：365日・24時間受付

携帯電話・PHSからのご利用は  
東日本地区(北海道、東北、関東、甲信越、東海、沖縄県) 044-543-0220  
西日本地区(上記以外) 06-6440-4411

- 良品計画「お客様室」は株式会社良品計画が運営しております。
- 「東芝家電修理ご相談センター」は東芝テクノネットワーク株式会社が運営しております。
- お客様からご提供いただいた個人情報は、修理やご相談への回答、カタログ発送などの情報提供に利用いたします。
- 利用目的の範囲内で、当該製品に関連する株式会社良品計画や東芝グループ会社、協力会社にお客様の個人情報を提供する場合があります。

※フリーダイヤルは、携帯電話・PHSなどの一部の電話ではご利用になれません。

## 保証書（一体）

- 保証書は、この取扱説明書の 15 ページに記載されています。
- 保証書は、必ず「お買い上げ日・販売店名」などの記入をお確かめのうえ、販売店から受け取っていただき、内容をよくお読みの後、大切に保管してください。
- 保証期間はお買い上げの日から 1 年間です。（ただし、紙パックはのぞく）詳しくは保証書をご覧ください。

## 補修用性能部品の保有期間

- クリーナーの補修用性能部品の保有期間は製造打ち切り後 6 年です。
- 補修用性能部品とは、その商品の機能を維持するために必要な部品です。
- クリーナーに使用している部品は、性能向上やサービス供給のため、一部予告なしに仕様や外観色が変わることがあります。

## 部品について

- 修理のために取りはずした部品は、特段のお申し出がない場合は弊社にて引き取らせていただきます。
- 修理の際、弊社の品質基準に適合した再利用部品を使用することがあります。

## 修理を依頼されるときは／持込修理

- 13 ページに従って調べていただき、なお異常があるときは、電源を切り使用を中止し、必ず電源プラグをコンセントから抜いて、お買い上げの販売店にご連絡ください。

### ■保証期間中は

保証書の規定に従って、販売店が修理させていただきます。なお、修理に際しましては、保証書をご提示ください。

### ■修理料金のしくみ

修理料金は技術料・部品代などで構成されています。	
技術料	故障した商品を正常に修復するための料金です。
部品代	修理に使用した部品代金です。

### ■保証期間が過ぎているときは

保証期間経過後の修理については、お買い上げの販売店にご相談ください。修理すれば使用できる場合は、ご希望により有料で修理させていただきます。

便利 メモ	お買い上げ日	年	月	日
	お買い上げ店名	電話 ( )		

## 長年ご使用のクリーナーの点検をぜひ！



愛情点検

このような  
症状は  
ありませんか。

- スイッチを入れても、ときどき運転しないときがある。
- 電源コードを動かすと運転が止まるときがある。
- 紙パックを交換しても、保護装置がすぐにはたらいて止まる。
- こげくさい臭いがする。
- その他の異常がある。



ご使用中  
止

故障や事故防止のため、使用を中止し、電源プラグをコンセントから抜いて、必ずお買い上げの販売店に点検・修理をご相談ください。