

MUJI 無印良品



壁に付けられる家具ミラー





この商品は、天然木を使用しているため、木目や色合いなど、商品ごとに天然木材特有の個体差があります。そのため、商品として木目や色調に差がありますが、あらかじめご了承ください。



組立・取扱説明書

この度は本商品をお買い上げいただき、誠にありがとうございます。ご使用前に本書をよくお読みいただき、内容を理解した上で、正しく組み立て、正しくお使いください。また、本書はいつでも確認できるように大切に保管してください。

2021年2月5日

<div>重要なお知らせ (安全上のご注意)</div> <div>ここに示した警告・注意事項はお使いになる方や他の人への危害や損害を未然に防ぐためのものです。必ずお守りください。</div> <div> <div> してはいけない「禁止」の内容です。</div> <div> 実行しなければならない内容です。</div> </div>
--

 警告 死亡や重傷などに結びつくおそれがあるもの	
 禁止	<ul style="list-style-type: none">手をつくなど本体へ負荷をかける行為や、フックを掛けるなど本体に荷重をかけないでください。また、下から持ち上げるような力を加えないでください。本体破損や本体落下によりケガをするおそれがあります。 ベットや幼児の手が届くところへの取り付け、および保管はしないでください。思わぬケガをするおそれがあります。 貴重品やこわれやすい物をのせないでください。落下して破損する可能性があります。 オーディオスピーカーのような振動するものは置かないでください。また、振動が加わる場所（スピーカー、洗濯機、ドアの近く）には取り付けないでください。ゆるんで落下しケガをするおそれがあります。 不要になった梱包材は、幼児の手の届くところに置かないでください。頭からかぶるなどしたときに、口や鼻をふさぎ、窒息するおそれがあります。 
 行う	<ul style="list-style-type: none">取り付け状態を定期的に点検し、ゆるみなどの異常が生じた場合は、場所を変えて付け直してください。そのまま使用すると、本体落下によりケガをするおそれがあります。特に地震のあとや長期間使用した場合は、ゆるんでいる可能性がありますので、必ず点検してください。 取り付け後は、隙間やグラつきがないことを確認の上、ご使用ください。 専用フックを石膏ボード以外の壁に固定する際は、壁の素材に適した固定用ネジを使用してください。適していないものでは、強度が得られず、本体落下によりケガをするおそれがあります。

 注意 損害を負う可能性や物的損害が生じるおそれがあるもの	
 禁止	<ul style="list-style-type: none">本来の用途以外では使用しないでください。思わぬ事故やケガの原因となります。 反りなどの変形、破損した専用フック及び本体は使用しないでください。また改造しないでください。十分な強度が得られないおそれがあります。 同じ場所へピンやネジを取り付けしないでください。十分な強度を保てません。 各パーツを本品以外には使用しないでください。「壁に付けられる家具」専用です。
 行う	<ul style="list-style-type: none">取り付けは、平らな垂直の壁に取り付けてください。凹凸や傾斜のある壁では正しく取り付けることができず、落下やケガの原因となります。 「取付用ガイド」を使用して、正しく取り付けたことを確認してください。隙間やグラつきがある状態では強度が低下し、落下やケガの原因となります。

お願い(その他注意)	
	<ul style="list-style-type: none">廃棄の際は、居住地域の自治体のルールに従い、処分してください。

お手入れ方法

木部のお手入れ

- 塗装面のほこりはやわらかい布または、はたきで軽く払ってください。かたい布でほこりのあるままですると細かなキズがついてかえって逆効果です。通常、やわらかい布での乾ぶきで十分です。
- 汚れのひどい時は、3～5％に薄めた中性洗剤を浸した布で汚れを落とし、その後、水で浸した布で洗剤分をよくふき取ってください。次に乾いた布で軽くふいた後、自然乾燥させてください。
- シンナーなどの有機溶剤や漂白剤などの薬剤でお手入れしないでください。変色や変形の原因となります。

ミラーのお手入れ

- やわらかい布で軽くふいてください。汚れが落ちない場合は、市販のガラスクリーナーをご使用ください。
- シンナーなどの有機溶剤や漂白剤などの薬剤でお手入れしないでください。

保守・点検

- 害虫を発見した場合は、直ちに殺虫や防虫処理をしてください。放置すると虫害が拡大するおそれがあります。

保存用

ご使用に際して

天然木について

- 本商品は天然木を使用しているため、木目や色合いなど、商品ごとに天然木材特有の個体差があります。そのため、商品として木目や色調に差がありますが、あらかじめご了承ください。
- 天然木は下記の条件により、割れや反りなどが発生するおそれがありますので、ご注意ください。
 - ・直射日光の当たる場所でのご使用は出来る限りお避けください。どうしても直射日光が当たる場合は、カーテンなどで出来る限り避けてご使用ください。
 - ・冷暖房器具の近くでのご使用は出来る限りお避けください。必ず冷暖房の風が直接当たらないようにしてご使用ください。
 - ・湿気の多い場所での使用や濡れたものは置かないでください。

ホルムアルデヒドの対策について

- ホルムアルデヒドとは
 - シックハウス症候群の原因物質の一つといわれています。常温で気化する、無色で刺激臭のある化学物質で、家具はもとより建築資材・壁紙を貼る接着剤などに含まれています。少しずつ放散されるため、ホルムアルデヒドに汚染された室内に長期間いると目がチカチカしたり、喉に不快な刺激を感じたりすることがあります。濃度が高いと呼吸困難を起こす場合もあります。

- お部屋の換気について

ホルムアルデヒドは空気中に放散されやすいので、普段からこまめに室内の換気を行うようにしてください。特に複数の家具を同時に設置した場合は、窓をできるだけ広く開け、十分な換気を行ってください。室内の温度が高くなると、ホルムアルデヒドは多く放散される傾向がありますので、夏季に室内を長時間閉め切っている場合は、特に換気をするようにご注意ください。換気効率をあげるため複数の窓を開けたり、換気扇、扇風機、サーキュレーターの利用をおすすめします。

- 化学物質に敏感な体質のお客さまへ

ホルムアルデヒドに限らず、シックハウス症候群に該当する化学物質の許容量には個人差があります。よって、室内濃度指針値（健康上望ましいとされるホルムアルデヒドの室内濃度値）以下の濃度であっても反応する体質の方もいらっしゃいます。現段階の無印良品の家具におきましても、ホルムアルデヒド放散量の少ない材料を極力使用しておりますが、まったく放散されないわけではありませんので、ご注意ください。アレルギー症状が起きた際は、医師にご相談されることをおすすめします。

製品仕様

品名	壁に付けられる家具ミラー	
規格	オーク材 小	ウォールナット材 小
J A N	4550344505052	4550344505168
製品寸法	幅440 ×奥行20 ×高さ321mm	
製品重量	約 1.5 kg	
用途	ミラー 屋内専用	
材質	<p>本体木枠：天然木（オーク材）</p> <p>ミラー：ガラス</p> <p>裏板：繊維板</p> <p>受け部品、専用フック：スチロール樹脂</p> <p>専用固定ピン</p> <p>頭部：スチロール樹脂</p> <p>ピン：金属（ステンレス鋼）</p> <p>表面加工：本体 ウレタン樹脂塗装</p>	<p>本体木枠：天然木（ウォールナット材）</p> <p>ミラー：ガラス</p> <p>裏板：繊維板</p> <p>受け部品、専用フック：スチロール樹脂</p> <p>専用固定ピン</p> <p>頭部：スチロール樹脂</p> <p>ピン：金属（ステンレス鋼）</p> <p>表面加工：本体 ウレタン樹脂塗装</p>
原産国	ベトナム	

品名	壁に付けられる家具ミラー	
規格	オーク材 中	ウォールナット材 中
J A N	4550344505069	4550344505175
製品寸法	幅321 ×奥行20 ×高さ1000mm	
製品重量	約 3.4 kg	
用途	ミラー 屋内専用	
材質	「オーク材 小」と共通	「ウォールナット材 小」と共通
原産国	ベトナム	



お問い合わせ先

商品のお問い合わせは、お買い上げの販売店もしくは下記お客様相談室までご連絡ください。

<div>株式会社 良品計画</div> <div>〒170-8424</div> <div>東京都豊島区東池袋 4-26-3</div>	<div>お客様相談室でんわ</div> <div></div>
--	---

パーツリスト・各部の名称

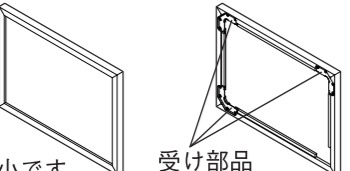
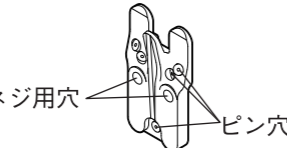
※石膏ボード以外への取り付けに使用する固定用ネジ（4本）はお客さま自身でご用意をお願いします。
（木部に取り付けられる場合の推奨ネジ：十字穴付き丸木ねじ 呼び径3.8mm×長さ16mm）

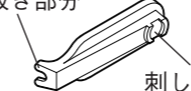
<p>①本体 × 1</p>  <p>※イラストはミラー小です</p> <p>受け部品</p>	<p>②専用フック × 2</p>  <p>ネジ用穴</p> <p>ピン穴</p>	<p>③専用固定ピン × 1 1 （予備1本含む） ※石膏ボード専用</p> 	<p>④脱着工具 × 1 抜き部分</p>  <p>刺し部分</p> <p>※大切に保管してください。</p>
--	--	--	--

取付方法 ※イラストはミラー小です

1 取り付ける壁面に凹凸がないことを確認してください。次に取付用ガイド（本紙）の折りじわをしっかりと伸ばし、取り付けたい位置に水平に、セロハンテープなどで壁に貼ってください。※ミラー中には別紙の取付用ガイドをご使用ください。

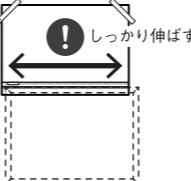

セロハンテープなど

しっかりと伸ばす

お願い (その他 注意)	粘着力の強いテープは使用しないでください。壁紙が破れたり、糊が壁に残ってしまう場合があります。
-----------------	---

2 ②×2を壁に取り付けます。※本体は縦向き又は横向きでのご使用が可能です。向きによって専用フック取付位置が異なります。

壁が石膏ボードの場合

① ②を専用フック取付位置に合わせてください。

② ②のピン穴に【図1,2,3】の順番で③×5を刺し、②を壁にしっかりと固定してください。硬く感じる場合は、④脱着工具をご使用ください。

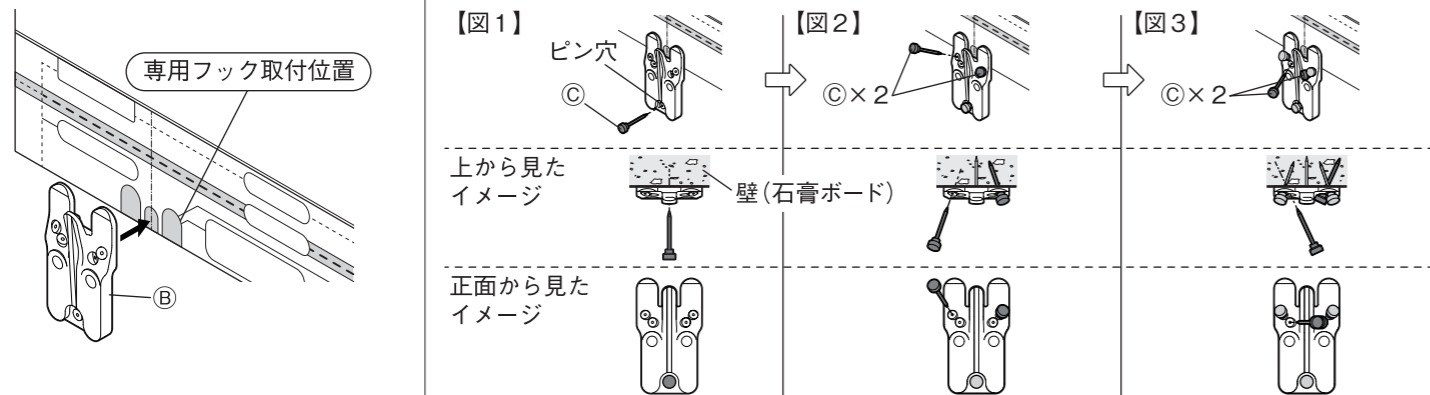

【図1】

【図2】

【図3】

上から見たイメージ

壁(石膏ボード)

正面から見たイメージ

専用フック取付位置

正しく取り付けてください。正しく取り付けないと強度が保たず、落下してケガをするおそれがあります。

- ③専用固定ピンを刺す角度に注意し、穴に少し刺して角度を確認してから刺し込んでください。無理に刺すと曲がるおそれがあります。
- ③専用固定ピンは根元までしっかりと刺し込み、②専用フックと壁との間に隙間がないことを確認してください。刺し込みが不十分だと強度が低下するおそれがあります。
- ②専用フックを取り付け後、斜めになっていないか確認してください。斜めになっていると正しく①本体が取り付けられません。

注意

<④脱着工具の使い方>

●刺すとき

③をピン穴に少し刺して角度を確認してから、④の刺し部分を③の頭部に合わせて押し込んでください。

●抜くとき

①③の頭部の細くなっているところを④の抜き部分ではさみ込みます。

②④を一度傾け、③を少し持ち上げます。

③②で傾けた④の向きを戻し、④ごと③を引き抜いてください。

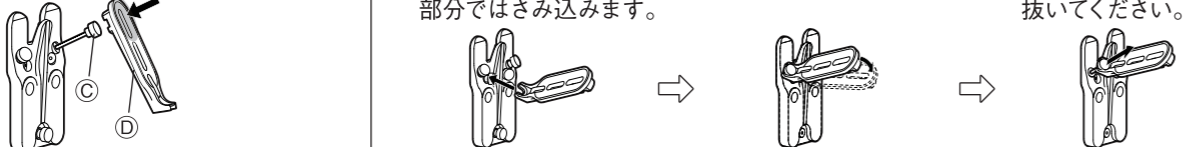

壁が石膏ボード以外の場合

②を専用フック取付位置に合わせてください。②のネジ用穴に固定用ネジを入れ、壁にしっかりと固定してください。

注意

- 穴の大きさに合ったネジを使用してください。②専用フックのネジ用穴は直径4.5mmです。
- ネジの取り付けに電動工具は使用しないでください。無理な負荷がかかると、②専用フックが破損しケガをすることがあります。



注意

- ③専用固定ピンは石膏ボード専用です。吸音ボードなど、石膏ボード以外の壁には使用しないでください。
- ③専用固定ピンは先端が非常に鋭利ですので、取り付け時には思わぬケガをするおそれがあります。お取り扱いにご注意ください。

石膏ボードとは

- 現在の戸建て住宅やマンションでは浴室以外の多くの壁が不燃目的として石膏ボードを使用しています。
- 石膏ボードの見分け方

石膏ボードの壁は表面がビニール素材のクロス張りが一般的です。画びょうを刺して、抜いたときに白い粉がつくことを目安にしてください。

3 ① ①を本体合わせ位置と左側面の合わせ位置に合わせて壁に押し当てます。

② そのまま①の天面（下図斜線部分）を押しながら、天面の目安位置まで下げ、カチッと音がするのを確認してください。（<ポイント>参照）

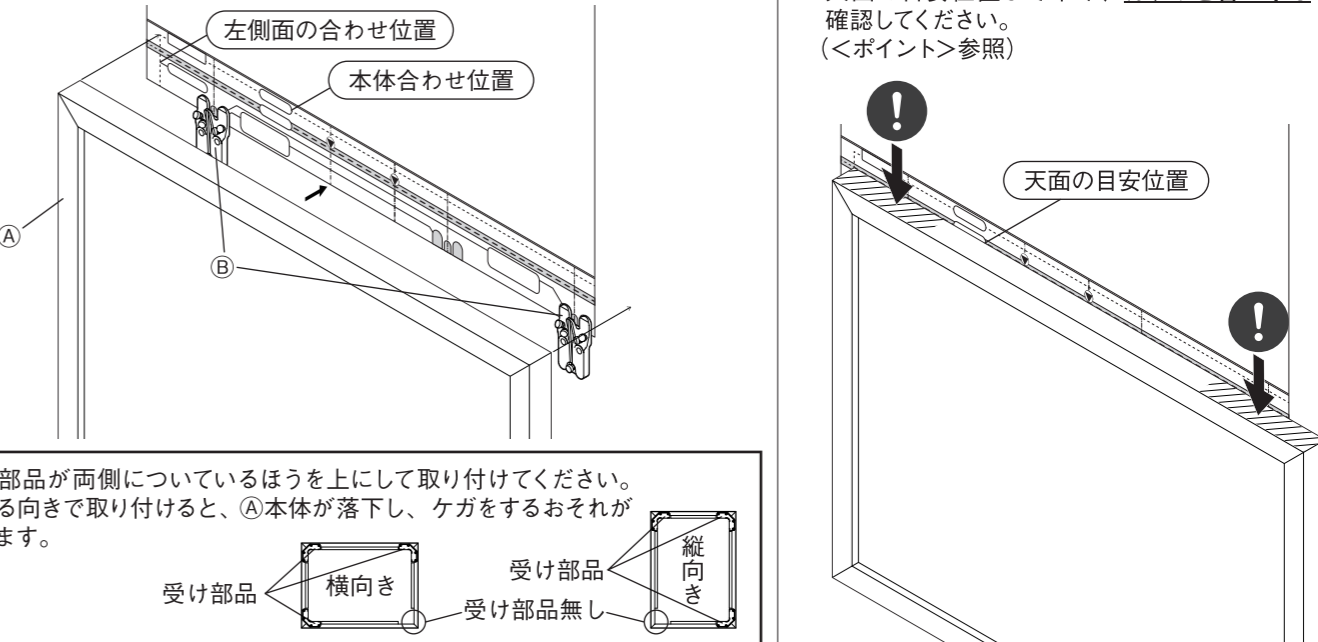

左側面の合わせ位置

本体合わせ位置

天面の目安位置

カチッと音

注意

受け部品が両側についているほうを上にして取り付けください。異なる向きで取り付けると、①本体が落下し、ケガをするおそれがあります。

受け部品

縦向き

受け部品無し

横向き

<ポイント>

①本体の受け部品と②専用フックのツメがかみ合うことで、カチッと音がします。

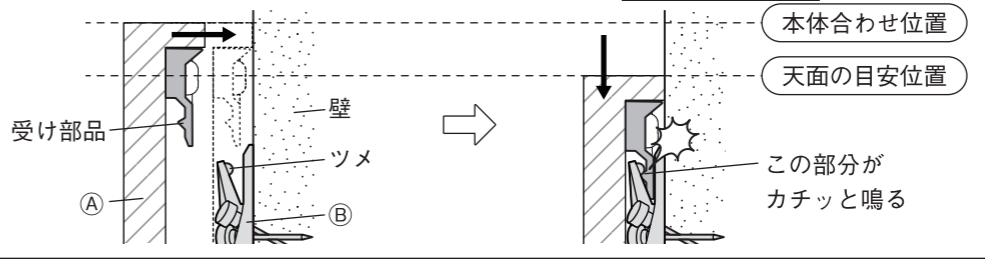

本体合わせ位置

天面の目安位置

この部分がカチッと鳴る

注意

壁との間に隙間がある場合や、カタカタと動く場合は、正しく取り付けできていない可能性があります。取り付け直ししてください。

4 ①及び②がはずれないように注意しながら、上にスライドさせるように取付用ガイドをはずしてください。

お願い (その他 注意)

取付用ガイドが破れないようにご注意ください。破れて①本体裏側に残ってしまうとカビなどが発生し、壁紙を汚すおそれがあります。

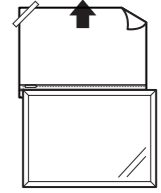

取りはずし方法

1 ①を垂直に持ち上げ②からはずしてください。

注意

持ち上げる際に①本体の手前側を持って持ち上げないでください。無理にはずすと、壁や商品が破損するおそれがあります。

2 取付方法を参照し、③又は固定用ネジをはずして②を壁からはずしてください。



J03-01,02 337555105-032-000-JP

取付用ガイド（ミラー小用）

本体合わせ位置

天面の目安位置

左側面の合わせ位置

縦向きの場合

専用フック取付位置

横向きの場合

専用フック取付位置

取付用ガイドは正確なサイズでお使いいただきたいため、商品に添付されている取扱説明書に印刷されているものをご使用ください。

紛失された場合は店舗にて300円でお取り寄せ可能です。

※旧仕様の本体（受け部品が金属プレートのもの）を取り付ける場合は、②の音はしません。