

木製デスク用上置き棚

品名	木製デスク用上置き棚
規格	オーク材突板
JAN	4550344873953
製品寸法	幅1090X奥行200X高さ300mm ※デスクに取り付けたときの総高さ1000mm
製品重量	約6kg
用途	木製デスク用上置き棚
耐荷重	約5kg
材質	棚板、背板:天然木化粧繊維板 (オーク材突板) 側板:天然木(オーク材) 固定金具:金属(鋼)
表面加工	木部:ウレタン樹脂塗装 固定金具:ポリエステル樹脂粉末塗装
原産国	中国

組立・取扱説明書

この度は本製品をお買い上げいただき、誠にありがとうございます。ご使用前に本書をよくお読みいただき、内容を理解した上で正しくお使いください。また、本書はいつでも確認できるように大切に保管してください。

2021年6月2日

ご使用方法

廃棄について

●廃棄の際は、居住地域の自治体のルールに従い、処分してください。

お手入れ方法

- 塗装面のほこりはやわらかい布または、はたきで軽く払ってください。
- 汚れのひどい時は、3~5%に薄めた中性洗剤を浸した布で汚れを落とし、その後、水で浸した布で洗剤分をよくふき取ってください。次に乾いた布で軽くふいた後、自然乾燥させてください。

お問い合わせ先

製品のお問い合わせは、お買い上げの販売店もしくは下記お客様相談室までご連絡ください。

株式会社 良品計画

〒170-8424  
東京都豊島区東池袋 4-26-3

お客様相談室でんわ  
 0120-14-6404

重要なお知らせ(安全上のご注意)

ここで示した警告・注意事項はお使いになる方や他の人への危害や損害を未然に防ぐためのものです。必ずお守りください。

 してはいけない「禁止」の内容です。

 実行しなければならない内容です。

 警告 死亡や重傷などに結びつくおそれのあるもの

-  禁止
- 不要になった梱包材は、幼児の手の届くところに置かないでください。頭からかぶるなどしたときに、口や鼻をふさぎ、窒息するおそれがあります。
  - ストーブなど引火するおそれのある物を近くに置かないでください。火災の原因になります。
  - フィッティングパーツは幼児の手の届くところには置かないでください。また、なくさないでください。これらは小さく、誤飲してしまうと窒息などのおそれがあります。

 注意 損害を負う可能性や物的損害が生じるおそれのあるもの

-  禁止
- 耐荷重を超えて物をのせたり、耐荷重内でも一部に片寄ってのせたりしないでください。変形や破損の原因となり、ケガをするおそれがあります。
  - 高温な場所、乾燥した場所で長期間設置しないでください。製品の反りやゆがみ、割れなどの原因になります。



 注意 傷害を負う可能性や物的損害が生じるおそれのあるもの

-  行う
- ボルトにゆるみやグラつきがないか定期的な点検し、ゆるんでいたらしっかり締め直してください。ケガや製品の破損、床面へのキズ防止になります。

お願い(その他 注意)

- 直射日光や冷暖房器具などの熱や風が製品に直接当たらないようにしてください。反りやゆがみ、割れ、変色などの原因になります。
- 直射日光の当たる場所でのご使用は出来る限りお避けください。どうしても直射日光が当たる場合は、カーテンなどで出来る限り避けてご使用ください。
- 暖房器具使用時は、室内温湿度を適正に保ってください。冬場などの暖房器具による室内の極端な乾燥は、天然木材の割れや反りの原因となります。

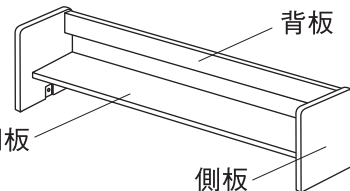
パーツリスト・各部の名称

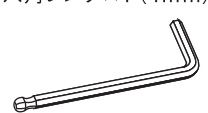
<p>①本体×1</p>  <p>背板 棚板 側板</p>	<p>②固定金具×2</p> 	<p>フィッティングパーツ</p> <p>③ボルト×4 (1/4インチ×13mm)</p> 	<p>④六角レンチ×1 (4mm)</p> 
--	--	---	---

組立方法

**1** ③ボルトで②固定金具をデスク天板に固定してください。

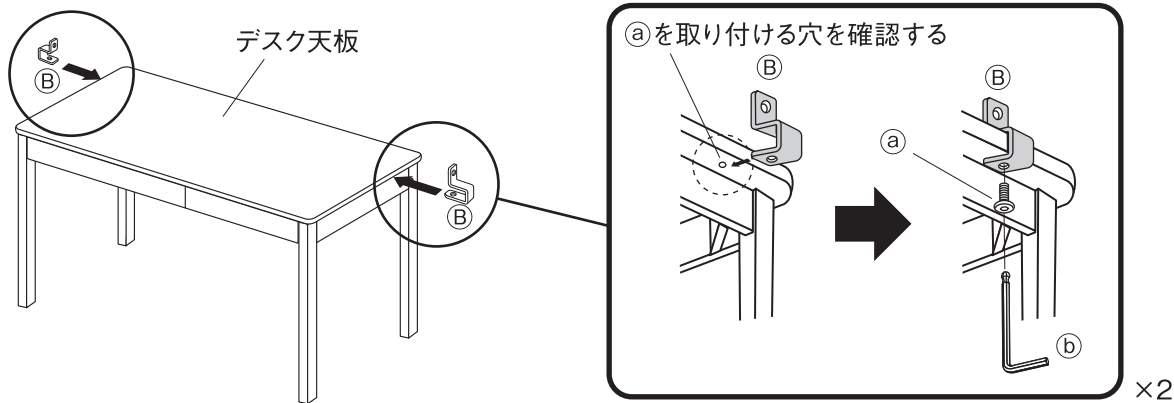

**2** ①本体の溝に②固定金具を合わせて、②固定金具と①本体を③ボルトで固定してください。

