

パイン材収納BOX
キャスター付き

品名	パイン材収納BOX キャスター付き
JAN	4550512058472
製品寸法	幅350×奥行350 ×高さ305 mm 収納部内寸： 幅320×奥行319 ×高さ229 mm
製品重量	約3 kg
用途	キャスター付き収納ボックス
耐荷重	約5 kg
材質	天然木（パイン材） キャスター：ポリプロピレン [表面加工] アクリル樹脂塗装
原産国	中国

組立・取扱説明書

この度は本製品をお買い上げいただき、誠にありがとうございます。
ご使用前に本書をよくお読みいただき、内容を理解した上で、正しく組み立て、正しくお使いください。
また、本書はいつでも確認できるように大切に保管してください。

2023年11月27日

ご使用方法

廃棄について

●廃棄の際は、居住地域の自治体のルールに従い、処分してください。

お手入れ方法

保守・点検

- 破損や変形した状態では使用しないでください。製品の強度が弱くなりケガをするおそれがあります。
- 取り付け部にゆみやグラつきがないか定期的に点検し、ゆるみははじめたらしっかり締めなおしてください。ケガや破損、床面へのキズの防止となります。
- 害虫を発見した場合は、直ちに殺虫や防虫処理をしてください。放置すると虫害が拡大するおそれがあります。

木部のお手入れ

- 塗装面のほこりはやわらかい布または、はたきで軽く払ってください。
- 長時間、化学雑巾を接触させたままにしないでください。変色したり、表面がはがれる原因となります。

お手入れ方法(つづき)

金属部のお手入れ

- 通常のお手入れはやわらかい布で乾拭きしてください。ほこりなどはブラシや掃除機(弱設定)などを使って取り除いてください。
- 汚れのひどい時は、3～5%に薄めた中性洗剤を浸した布で汚れを落とし、その後、水で浸した布で洗剤分をよくふき取ってください。次に乾いた布で軽くふいた後、自然乾燥させてください。

お問い合わせ先

製品のお問い合わせは、お買い上げの販売店もしくは下記お客様相談室までご連絡ください。

株式会社 良品計画

お客様相談室でんわ
☎0120-14-6404

重要なお知らせ(安全上のご注意)

ここに示した警告・注意事項はお使いになる方や他の人への危害や損害を未然に防ぐためのものです。必ずお守りください。

⊘ してはいけない「禁止」の内容です。

❗ 実行しなければならない内容です。

⚠ 警告 死亡や重傷などに結びつくおそれがあるもの

- 保護者の目の届かない場所で、お子さまだけで使用させないでください。思わぬケガの原因となります。
- 製品の上に腰かけたり、手をつけて立ち上がりたりしないでください。また、踏み台代わりに使用したりしないでください。バランスを崩し転倒したり、製品の破損によりケガの原因になることがあります。
- 製品で電化製品の電源コードを踏まないでください。コードが破損し、感電や火災の原因となります。
- 不要になった梱包材は、幼児の手の届くところに置かないでください。頭からかぶるなどしたときに、口や鼻をふさぎ、窒息するおそれがあります。
- フィッティングパーツは小さな部品ですので幼児の手の届くところに置かないでください。また、紛失しないでください。お子さまが誤飲した場合、窒息などのおそれがあります。

⚠ 注意 傷害を負う可能性や物的損害が生じるおそれがあるもの

- 高温多湿な場所に長期間設置しないでください。カビやダニなどが発生し、健康を害することがあります。
- 移動させる際は、製品を引きずらないでください。製品破損や床面へのキズ、ケガしたりするおそれがあります。
- 指定の用途以外で使用しないでください。破損してケガをするおそれがあります。
- 破損や変形、木部の欠けなど生じた状態では使用しないでください。思わぬケガをするおそれがあります。
- 屋外では使用しないでください。変形や著しい劣化が起こり、ケガをする原因となります。
- 耐荷重を超えて物をのせたり、耐荷重内でも一部に片寄ってのせたりしないでください。変形や破損の原因となり、ケガをするおそれがあります。
- 組み立てが不完全なまま使用しないでください。固定部分がはずれてケガの原因になることがあります。

⚠ 注意(つづき) 傷害を負う可能性や物的損害が生じるおそれがあるもの

- ⊘ 禁止 ●修理および改造はしないでください。製品の強度が弱くなりケガをするおそれがあります。
- ❗ 行う ●使い始める時は、室内の換気を十分にしてください。接着剤などに含まれるホルムアルデヒドが残っている可能性があり、化学物質に敏感な体質の方や乳幼児などアレルギー症状をおこすおそれがあります。
- 金具類は、ゆるみやグラつきがないか定期的に点検し、ゆるみははじめたらしっかり締めなおしてください。ケガや破損、床面へのキズの防止となります。



お願い(その他 注意)

- 平らで安定した場所に設置してください。不安定な場所での使用は、製品がゆがんだり、破損の原因となるおそれがあります。
- 直射日光や冷暖房器具などの熱や風が製品に直接当たらないようにしてください。反りやゆがみ、割れ、変色などの原因となります。
- 暖房器具使用時は、室内温湿度を適正に保ってください。冬場などの暖房器具による室内の極端な乾燥は、天然木材の割れや反りの原因となります。
- 製品に直接熱いものや濡れたものを置いたり、ビニールなど長時間覆って使用しないでください。反りやゆがみ、割れ、変色などの原因となります。
- 天然木の上にビニール製品(塩化ビニル樹脂など)を直接、長時間置かないでください。
- シンナーなどの有機溶剤や漂白剤などの薬剤でお手入れしないでください。変色や変形の原因となります。
- 組み立ての際は、手袋などをつけて作業してください。思わぬケガの防止になります。

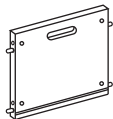
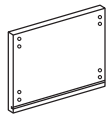
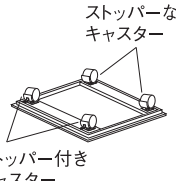
パーツリスト

<p>Ⓐ側板(前後)×2</p> 	<p>Ⓑ側板(側面)×2</p> 	<p>Ⓒ底板×1 (キャスター4ヶ付き)</p>  <p>ストッパーなしキャスター</p> <p>ストッパー付きキャスター</p>
--	--	--

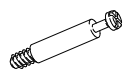
フィッティングパーツ

<p>Ⓐジョイントピン×9 (予備×1含む)</p> 	<p>Ⓑカムナット×9 (予備×1含む)</p> 
--	--

各部名称

パイン材収納BOXキャスター付き

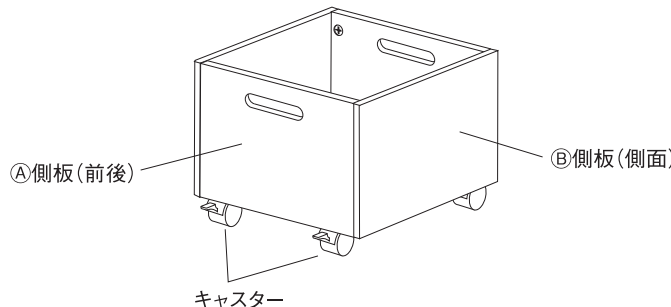

(完成図)

組立方法

※プラスドライバーは付属されておりません。

1 ⑧側板(側面)に⑨をねじ込みます。

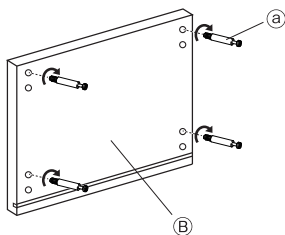

2 ⑧側板(側面)に①側板(前後)の2枚を差し込みます。それぞれの木ダボと木ダボ用穴、⑩とジョイントピン用穴を合わせるように差し込んでください。このとき、側板のミゾがすべて内側を向き、ミゾが揃ったことを確認してください。

※本体の内側でミゾを合わせてください

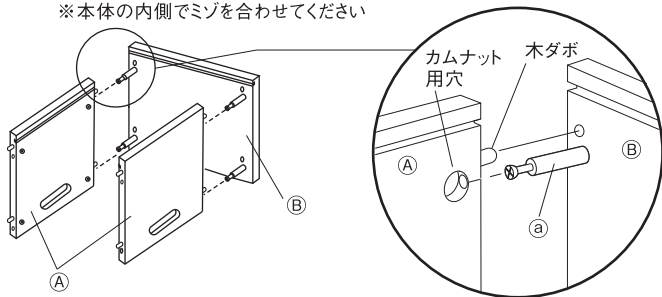

3 ⑩を十字溝の鋭角部が②の方向を向くように調整しながら、①側板(前後)のカムナット用穴に2ヶ所入れ、⑪をプラスドライバーでしっかり締めてください。※取り付け方の詳細については、右図「⑩ジョイントピンと⑪カムナットの取り付け方」をご参照ください。

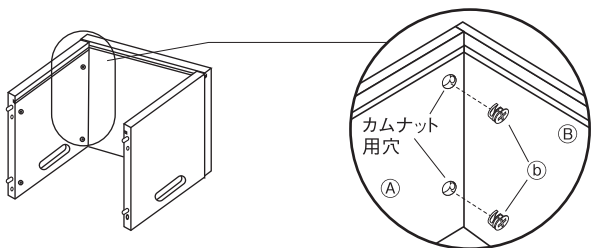

4 手順2で組み立てた本体の内側の溝に⑬底板を下図の向きにスライドさせながら差し込みます。

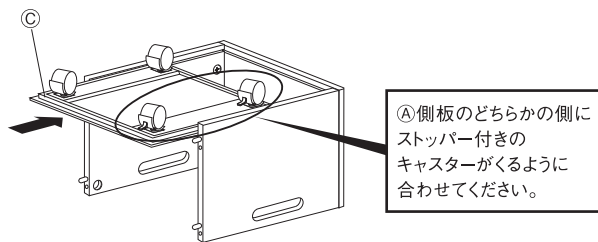

5 上から⑧側板(側面)を②、木ダボ、それぞれと合わせながら、2同様の手順で⑩を入れて締めてください。

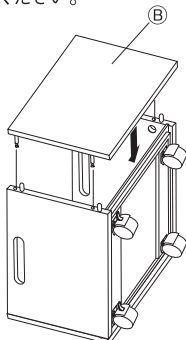

⑩ジョイントピンと⑪カムナットの取り付け方

※⑩ジョイントピンと⑪カムナットの
勘合の仕組み

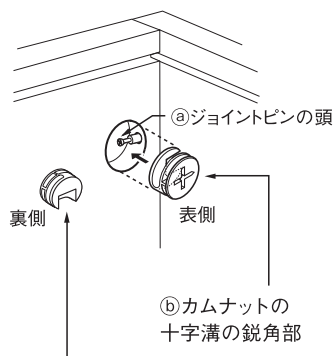

この「開口部」を右図のように
⑩ジョイントピンの頭に合わせて
押し込んでください。

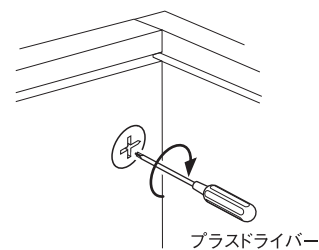

お手持ちのプラスドライバーで⑪カムナットを時計回りにまわし、⑩ジョイントピンにしっかりかみ合わせてください。
仕様上、カムナット穴はきつめに設定されており、カムナットがカムナット穴に入りにくい場合は、ドライバーなどで強めに押し込んでください。



注意

- ① ご使用の際は定期的に⑬にゆるみがないかを確認の上、ゆるみがある場合は再度締め込んでください。
- ② 毛足の長いじゅうたん類の上での使用はお避けください。キャスターの動きが悪くなる可能性があります。

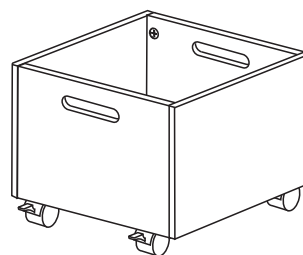

(完成図)