

**[2点セット] スチールユニットシェルフ クロスバー**  
**[2点セット] ステンレスユニットシェルフ クロスバー**

特大 / 大 / 小

**取扱説明書**

この度は本製品をお買い上げいただき、誠にありがとうございます。  
 ご使用前に本書をよくお読みいただき、内容を理解した上で、正しくお使いください。  
 また、本書はいつでも確認できるように大切に保管してください。

2024年2月21日

**ご使用方法**

**移動について**

- 移動をする際は、組み立て前の状態に戻してから運んでください。ケガや製品の破損、床面がキズがつくおそれがあります。

**廃棄について**

- 廃棄の際は、居住地域の自治体のルールに従い、処分してください。

**お手入れ方法**

**保守・点検**

- 破損や変形した状態では使用しないでください。
- 各部にゆるみがないか定期的に点検し、ゆるんでいたらしっかり締め直してください。ケガや製品の破損防止になります。

**金属部のお手入れ**

- 通常のお手入れは、やわらかい布で乾拭きしてください。

**お手入れ方法 (つづき)**

- 汚れのひどい時は、3~5%に薄めた中性洗剤を浸した布で汚れを落とし、その後、水で浸した布で洗剤分をよくふき取ってください。次に乾いた布で軽くふいた後、自然乾燥させてください。

**お問い合わせ先**

製品のお問い合わせは、お買い上げの販売店もしくは下記お客様相談室までご連絡ください。

**株式会社 良品計画**

お客様相談室でんわ  
 0120-14-6404



**重要なお知らせ (安全上のご注意)**

ここに示した警告・注意事項はお使いになる方や他の人への危害や損害を未然に防ぐためのものです。必ずお守りください。

 してはいけない「禁止」の内容です。



 実行しなければならない内容です。

**警告 死亡や重傷などに結びつくおそれがあるもの**







-  **禁止**
  - 不要になった梱包材は、幼児の手の届くところに置かないでください。首に巻き付けるなどしたときに窒息するおそれがあります。
  - フィッティングパーツは幼児の手の届くところには置かないでください。また、なくさないでください。これらは小さく、誤飲してしまうと窒息などのおそれがあります。
-  **行う**
  - 棚セット(※)もしくは追加用帆立(単品)に付属の組立・取扱説明書をよく読み、正しくお使いください。組み立てた製品に対し、お使いになる上での注意が記載されており、ケガを 방지、安全にお使いいただく為に重要です。

※ステンレスユニットシェルフシリーズ、スチールユニットシェルフシリーズの帆立、棚板、クロスバーがセットになった製品。

**注意 傷害を負う可能性や物的損害が生じるおそれがあるもの**

-  **禁止**
  - 組み立てが不完全なまま使用しないでください。固定部分はずれてケガの原因になることがあります。
  - 指定の用途以外で使用しないでください。破損してケガをするおそれがあります。
  - 修理や改造はしないでください。製品の強度が弱くなり、ケガをするおそれがあります。
-  **行う**
  - 移動をする際は、組み立て前の状態に戻してから運んでください。ケガや製品の破損、床面がキズがつくおそれがあります。
  - 組み立ての際は、手袋などをつけて作業してください。思わぬケガの防止になります。

**パーツリスト**

①クロスバー × 4 (2セット)				
				
<b>フィッティングパーツ</b>				
②ボルト (クロスバー中心用) ×2	③袋ナット (クロスバー中心用) ×2	④ボルト × 8	⑤座金 × 8	⑥レンチ × 1 4 mm
				

**スチールユニットシェルフ・クロスバー・組み合わせ一覧表**

帆立サイズ パーツ名	帆立サイズ					棚板サイズ	対応する クロスバー サイズ
	特大	大	中	小	ミニ		
棚板または 帆立補強パーツ	4	3	3	2	3	幅112 cm	特大
クロスバー(セット)	2	2	1	1	0	幅84 cm	大
						幅56 cm	小
						幅42 cm	小

※ユニットシェルフでは、一定の強度を保つために、組み立てに必要なパーツ数を定めています。帆立のサイズごとに必要な数、棚板のサイズによりクロスバーのサイズが異なりますので、上の表でお確かめください。  
 ※幅 112 cm タイプと幅 42 cm タイプは帆立補強パーツのご用意がありませんので、棚板を必要数取り付けてください。  
 ※棚板取り付け位置によっても強度は異なります。棚板必要数以上でも、一部に片寄って収納すると強度に影響する場合があります。特に最上下段を取り付けなかったり、棚板と棚板の間隔が広くなると揺れの原因となりますので、設置の際は均等になるように取り付けてください。

**組立方法(クロスバーの取り付け方)**

※全体の組み立て手順については、棚セットもしくは追加用帆立(単品)に付属の組立・取扱説明書をよく読み正しく組み立ててください。

**1** ①クロスバーの中心を重ね②を通し③で軽く締めてください。

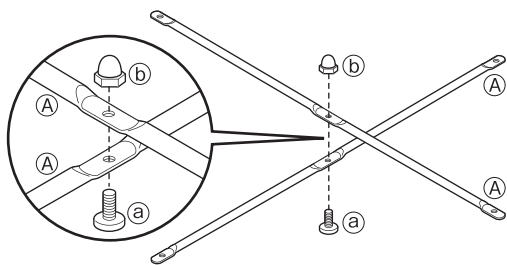

**2** 棚板を全て取り付けてからシェルフの背面から**1**を帆立に取り付けます。

まず、④と**1**で帆立をはさみ、背面から⑤を使って⑥で**1**を軽く取り付けてください。取り付けが全て終わってからボルト類を締め付けてください。

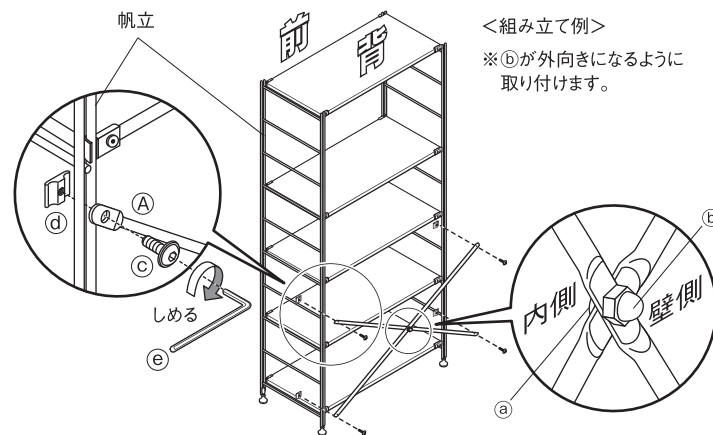

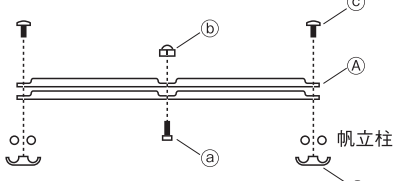
<b>クロスバーの重ね方</b>	
2本のクロスバーの向きを右図のように重ね、平らなほうから②を通し、凹んでいるほうから③をかぶせ、軽く締めます。クロスバーは凹んでいる状態を合わせればどちらが上でも構いません。	

# 製品仕様

品名	【2点セット】 スチールユニットシェルフ用クロスバー 特大 グレー	【2点セット】 スチールユニットシェルフ用クロスバー 特大 ライトグレー	【2点セット】 ステンレスユニットシェルフ用クロスバー 特大
規格	幅112 cmタイプ用	幅112 cmタイプ用	幅112 cmタイプ用
J A N	4550512381877	4550512381846	4550512381907
製品寸法	幅1290×奥行15×高さ20 mm		
用途	スチールユニットシェルフ用クロスバー		ステンレスユニットシェルフ用クロスバー
材質	本体：金属(鋼) 表面加工：エポキシ樹脂粉体塗装		本体：金属(ステンレス鋼) 表面加工：電解研磨

Made in Taiwan

品名	【2点セット】 スチールユニットシェルフ スチールクロスバー 大 グレー	【2点セット】 スチールユニットシェルフ用クロスバー 大 ライトグレー	【2点セット】 ステンレスユニットシェルフ ステンレスクロスバー 大
規格	幅84 cmタイプ用	幅84 cmタイプ用	幅84 cmタイプ用
J A N	4550512381860	4550512381839	4550512381891
製品寸法	幅1090×奥行15×高さ20 mm		
用途	スチールユニットシェルフ用クロスバー		ステンレスユニットシェルフ用クロスバー
材質	本体：金属(鋼) 表面加工：エポキシ樹脂粉体塗装		本体：金属(ステンレス鋼) 表面加工：電解研磨

Made in Taiwan

品名	【2点セット】 スチールユニットシェルフ スチールクロスバー 小 グレー	【2点セット】 スチールユニットシェルフ用 クロスバー 小 ライトグレー	【2点セット】 ステンレスユニットシェルフ ステンレスクロスバー 小
規格	幅42～56 cmタイプ用	幅42～56 cmタイプ用	幅42～56 cmタイプ用
J A N	4550512381853	4550512381822	4550512381884
製品寸法	幅765×奥行15×高さ20 mm		
用途	スチールユニットシェルフ用クロスバー		ステンレスユニットシェルフ用クロスバー
材質	本体：金属(鋼) 表面加工：エポキシ樹脂粉体塗装		本体：金属(ステンレス鋼) 表面加工：電解研磨

Made in Taiwan