

# 無印良品

ユニットシェルフ  
ワードローブバー

幅56cmタイプ(HG560-SS)幅84cmタイプ(HG840-SS)

## 組立・取扱説明書



※組み立てに十分な場所を確保し、敷き物を敷く等して床や既存の家具に傷が付かない様、注意して行ってください。  
※組み立ては2人以上で行うことをおすすめします。

※この組立説明書は幅84cmタイプ用で作成されていますが、幅56cmタイプ用も手順は同じです。

※この組合せはワードローブバーと帆立とスチール棚板のパーツを使用した組み合わせで作成されています。

**1** アジャスターがそれぞれの帆立に取り付いていることを確認してください。③すべり止めチューブを図のように帆立の最上段から2段目の横棧に、切れ込みを下にして取り付けます。

※ステンレスユニットシェルフとスチールユニットシェルフではすべり止めチューブの取り付けの枚数が異なります。

ステンレスユニット  
シェルフ  
に取付ける場合

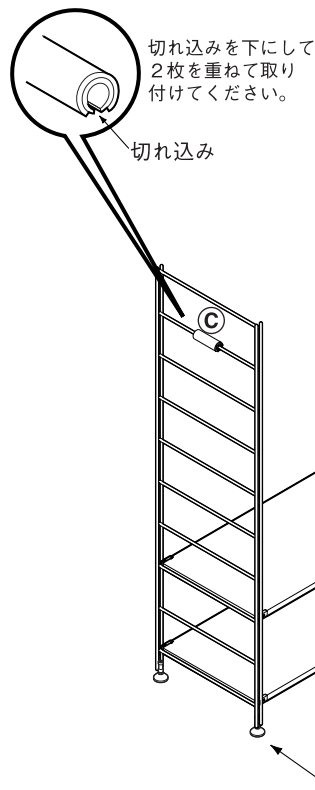

スチールユニット  
シェルフ  
に取付ける場合

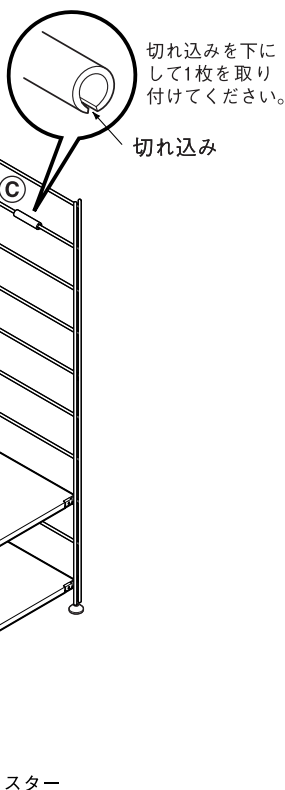

**2** ②ブラケットを③すべり止めチューブの上からはめこみ、②ブラケットと①ハンガーパイプを④ボルトで⑤六角レンチを使ってしっかりと固定してください。

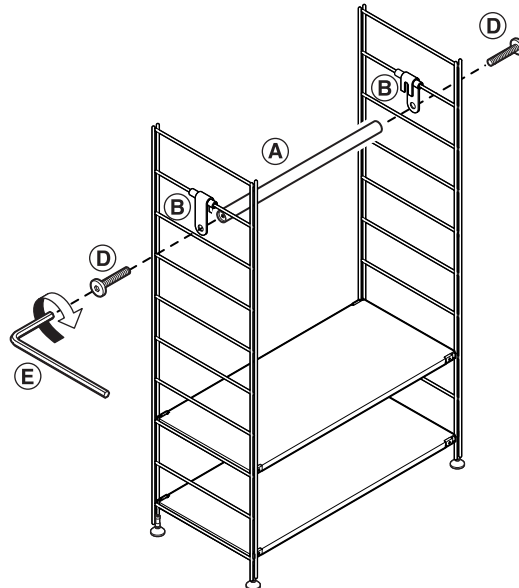

**3** ①ハンガーパイプを固定したら最上段の棚板をのせて固定してください。

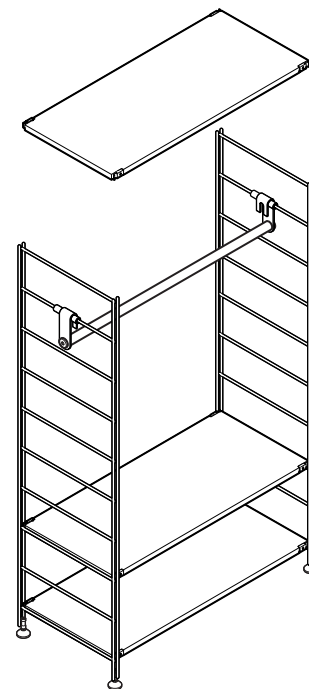

**4** ワードローブバーには3枚以上の棚板を必ずご使用ください。棚板が固定されたらクロスバー(別売)2組で背面からとめてください。クロスバー(別売)の取付けはセットに付属の組立説明書をご参照ください。クロスバーを取付けたら最後に4個のアジャスターが設置場所の床にぴったりつくように調節してください。

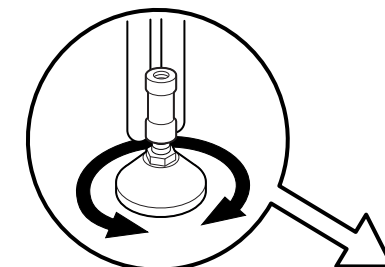

※商品が水平に設置されるようにそれぞれのアジャスターを調節してください。

### ■ パーツチェックリスト

A	ハンガーパイプ	B	ブラケット
	X1		X2

### ■ フィッティングチェックリスト

C	すべり止めチューブ	D	ボルト	E	六角レンチ
	※ステンレスユニットシェルフに取り付ける場合は 4枚 スチールユニットシェルフに取り付ける場合は 2枚 使用します。		※④ボルトはあらかじめ①ハンガーパイプに取り付けてありますので、取り外してお使いください。		X1
	X4		X2		X1

### ⚠️ ご使用前に必ずお読みください。

■ 組み合わせの際は、必ずバックパネル又は、クロスバーを併用するようにしてください。

■ 本製品の棚板は可動棚です。組立後に棚板を持ち上げますと外れる危険性があります。棚がはずれて物が落ち、思わぬケガや器物破損の原因になる事があります。

■ 組立後の移動は必ず収納物を取り除き、ガラス板を取り外した後、2名以上で左右から帆立部分をしっかりと持って慎重に移動してください。棚がはずれて物が落ち、思わぬケガや器物破損の原因になる事があります。

■ 床面を引きずったり、押しついたりしないでください。床面のキズや破損の原因になる事があります。

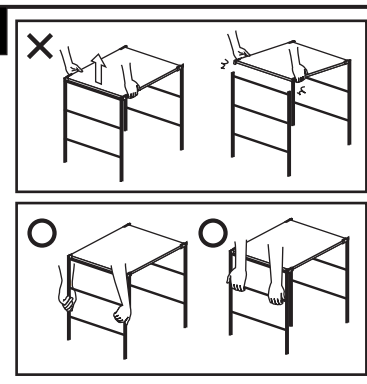

- お買い上げありがとうございました。
- 組立て・ご使用前に当説明書をお読みください。
- 組立て後は本書を大切に保管してください。