

無印良品

オーク材ユニットシェルフ バックパネル

組立・取扱説明書 保存用

■パーツチェックリスト

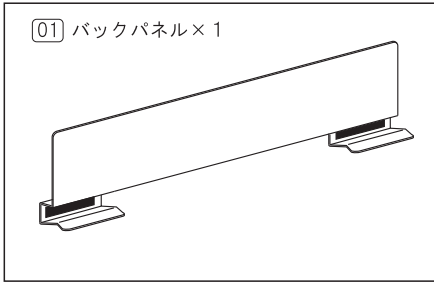

[組立方法] ※分かりやすくするため、表記を一部省略しております。

- ① 差し込み部両側の粘着ゲルシートに付いている透明シートをはがしてください。

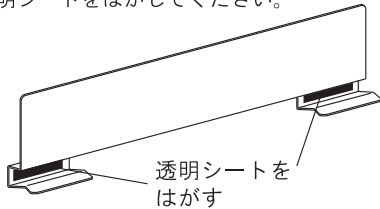

- ② 設置する箇所のホコリや汚れを取り除いてから、オーク材ユニットシェルフの棚に、後方から確実に差し込んでください。

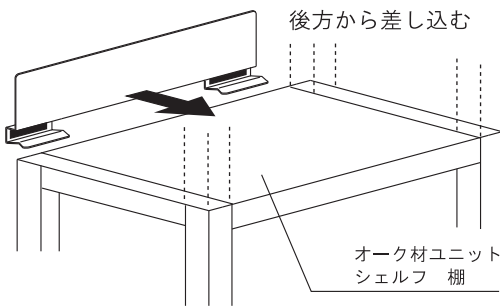

[完成図]

(後方から見た図)

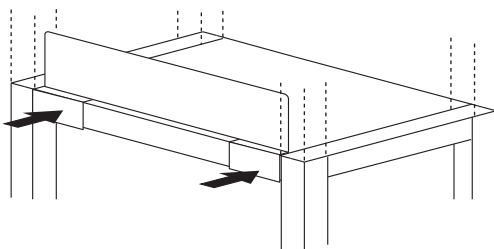

⚠ 注意

粘着シートはパネルのずれや落下を防ぐためのものです。後方から一度強く押すなどして、粘着シートが本体にしっかりと触れているか確認してください。

この度は オーク材ユニットシェルフ・バックパネルをお買上げいただきまして、誠にありがとうございました。この商品を末永く安全にご使用いただくために、本書をよくお読みいただき正しくご使用ください。また、本書はいつでも取り出せるように大切に保管してください。

[取外し方法] ※分かりやすくするため、表記を一部省略しております。

粘着ゲルシートを端からゆっくりとはがすようにして、片方ずつ取外してください。

※粘着ゲルシートはゆっくりと力を掛けるとはがれる性質があります。バックパネルの片側ずつゆっくりと本体から離すように取外してください。

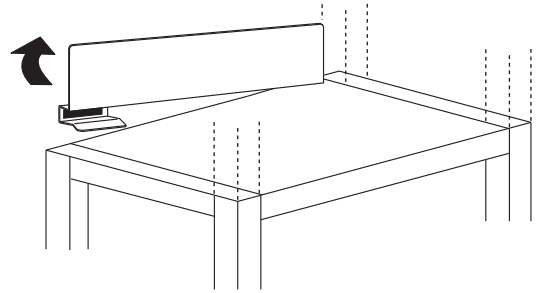

⚠ 取扱いのご注意

- 本品はスチール製のため、落下させてけがをしたり、床を傷つけることのないよう、取扱いに十分ご注意ください。
- 落下の恐れがありますので、勢いよく収納物を当てたり、過度に押しすぎないでください。また、高い位置へ設置する場合には、シェルフを壁際へ置くなど対策してください。

× 勢いよく当てる

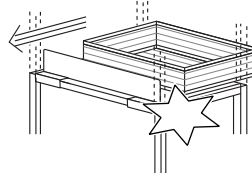

× 過度に押す

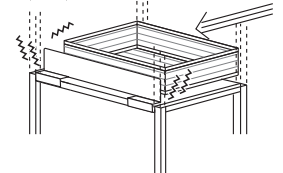

- 差し込み部分を広げたり、変形させないでください。設置した際に、動きやすくなり落下の原因となります。



- 最上段、最下段にはお取付けできません。
- 本来の用途以外でのご使用はおやめください。

<粘着ゲルシートに関して>

- 火気の近くや高温（50℃）以上の場合、直射日光の当たる場所での使用・保管は出来ません。
- 本製品の対応温度は約-20℃～50℃です。左記の温度の範囲外となる場合でのご使用は出来ません。
- 脱着時、設置部の表面及びゲル本体の破損の恐れがありますので、ゆっくりと力を加えて剥がして下さい。
- 粘着ゲルシートは長期使用しますと、接着力が低下する場合がありますので、定期的に接着力をご確認ください。接着力が低下した場合には、粘着ゲルシートを交換してください。（パーツでのご用意をしております。）
- 長期間ゲルを接着し使用した場合、家具表面に接着痕が出来る場合があります。ご了承ください。